

# CAPTUR

bilens användarhandbok



# Castrol i exklusivt samarbete med Renault



Dra fördel av den senaste tekniken från tävlingsvärlden i en serie motoroljor som är särskilt utvecklade av Renault och Castrol för att garantera din Renaults prestanda och livslängd.

Renault rekommenderar 

[renault.com](http://renault.com)

## Välkommen ombord på ditt fordon

**Denna instruktionsbok** innehåller nödvändig information:

- lära känna din bil så att du på bästa sätt kan utnyttja alla dess möjligheter.
- försäkra dig om att den bibehåller sin höga tillförlitlighet genom att du följer de föreskrivna serviceoch skötselansvisningarna.
- själv och utan större tidsförlust kunna avhjälpa sådana driftstörningar som inte behöver åtgärdas på verkstad.

Om du ägnar lite tid åt att läsa denna instruktionsbok kommer du att få del av viktig information och tekniska nyheter. Det finns många trevliga, praktiska och nyttiga tillbehör, som du kan extrautrusta din bil med. Om du fortfarande har frågor kan teknikerna i märkeskontaktnätet ge ytterligare information.

För vägledning, se följande symboler:



Syns på bilen och indikerar att du ska läsa igenom instruktionsboken för att få detaljerad information om bilen och/eller om utrustningens driftbegränsningar.

→ i instruktionsboken står för ett hopp till en sida.



i instruktionsboken anger en risk, fara eller säkerhetsanvisning.

Beskrivningen av de modeller som omnämns i denna handbok baseras på de tekniska specifikationer som gällde när handboken skrevs. **Handboken omfattar all utrustning (både standard och tillval) som finns tillgänglig för dessa modeller, men om dessa är monterade eller inte beror på bilmodellen, de alternativ som har valts och landet där bilen såldes.**

**Den här manualen kan också innehålla information om utrustning som tillkommer senare under modellåret.**

**Tabellerna i instruktionsboken är endast avsedda som exempel.**

Lycka till med din nya bil!

Översatt från franska. Kopiering eller översättning, även delvis, är förbjuden utan föregående skriftligt godkännande från biltillverkaren.

# INNEHÅLL

<b>Välkommen ombord på ditt fordon</b> .....	<b>4</b>	RATT/servostyrning .....	121
Exteriört .....	4	Backspeglar .....	123
Kupé .....	6	Belysning och dimljus .....	125
Förarposition .....	8	Strålkastarinställning .....	129
Körhjälpmedel .....	10	Ljud- och ljussignaler .....	131
Säkerheten i bilen .....	12	Vindrute- och bakruterengöring .....	132
Identifiering av fordon – etiketter .....	14	Bakrutetorkning, bakrutespolning .....	136
Motorrummet (löpande underhåll) .....	16	Bränsletank .....	138
starthjälp .....	18	<b>Körning</b> .....	<b>142</b>
LPG-bil .....	20	Inkörning .....	142
E-Tech Full Hybridbil .....	22	Tändningslås: på bil med nyckel .....	143
<b>Lär känna din bil</b> .....	<b>24</b>	Start/stopp av motorn .....	144
E-tech full hybrid bil .....	24	Funktion stop and start .....	149
LPG-bil .....	30	Funktioner för bensinversioner .....	153
Kort .....	34	Parkeringsbroms .....	155
Nyckel, fjärrkontroll .....	42	Råd vid körning, ECO-körning .....	162
Dörrar och luckor .....	46	Förebyggande ECO körhjälp .....	168
På framsätessplatserna .....	52	Miljö- och underhållsråd .....	169
Platser bak .....	55	Miljö .....	170
SÄKERHETSBÄLTEN .....	58	Varningssystem för däcktrycksförlust .....	171
Ytterligare säkerhetsanordningar .....	63	Körhjälp och assistans vid körning .....	177
Barnsäkerhet .....	71	Ytterligare körhjälpsfunktioner .....	181
Barnsäten .....	77	Hjälpalternativ vid parkering .....	255
Barnsäkerhet: Avaktivering, aktivering passagerarairbag fram .....	90	Automatväxellåda, elektronisk väljare .....	282
Förarplats .....	93	Automatlåda, manuell växelväljare .....	287
Kontroll och varningsindikeringar .....	98	Nödsamtal .....	291
Displayer och indikatorer .....	103	<b>Din komfort</b> .....	<b>294</b>
Färd dator .....	109	Multi-Sense .....	294
Meny för personliga inställningar till bilen .....	118	Ventilationsmunstycken, värme och klimatanläggning .....	296
KLOCKA OCH YTTERTEMPERATURMÄTARE .....	120	Multimediautrustning .....	306
		Elfönsterhiss .....	308



# INNEHÅLL

Elmanövrerad taklucka .....	310	Montering och användning av tillbehör: Viktiga rekommendationer .....	371
Solskydd .....	313	Säkringar .....	373
INNERBELYSNING .....	314	TORKARBLAD .....	376
Fack, förvaring i kupén .....	316	Bogsering.....	378
Eluttag.....	320	Driftstörning .....	383
Avlastningshylla .....	321	<b>Tekniska specifikationer .....</b>	<b>388</b>
Förvaringsfack .....	322	Information om bilen .....	388
LASTNING AV BAGAGERUM .....	323	MOTORSPECIFIKATIONER .....	394
Transport av objekt: Dragkrok .....	324	Vikter (i kg).....	395
Takräcken, spoiler.....	325	ORIGINALUTRUSTNING OCH RESERVDELAR .....	396
<b>Underhåll .....</b>	<b>327</b>	Underhållsschema .....	397
MOTORHUV .....	327	Rostskyddskontroll .....	403
Nivå motorolja:.....	329		
Nivåer, filter.....	332		
Däcktryck för hjul .....	335		
Batteri: .....	337		
Sekundärt 12 V batteri.....	339		
SKÖTSEL AV KAROSS .....	341		
SKÖTSEL AV KLÄDSEL OCH INRE DETALJER .....	344		
<b>Praktiska råd .....</b>	<b>346</b>		
Punktering, reservhjul .....	346		
SATS FÖR DÄCKPUMPNING.....	348		
Verktyg.....	351		
Hjulkapsel – Hjul .....	353		
Hjulbyte .....	354		
Däck.....	356		
Strålkastare: Byte av lampor .....	359		
INNERBELYSNING .....	363		
Batteri: .....	366		
Sekundärt 12 V batteri.....	368		

# EXTERIÖRT

1

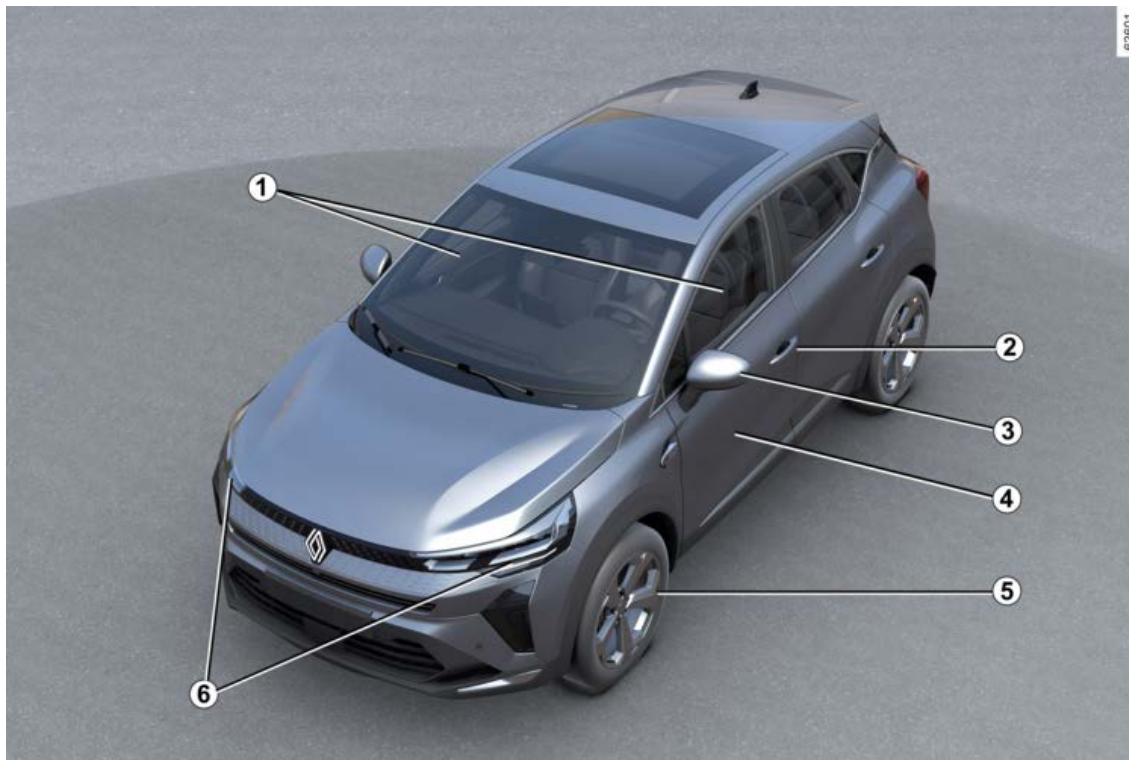

# EXTERIÖRT

1. Elfönsterhiss → 308

Vindrute- och bakrutetorkare → 132

→ 136

Borttagning av imma → 296

2. → 34-kort

Nyckel/fjärrkontroll → 42

låsning och upplåsning av dörrar och luckor → 47

3. Bakspeglar → 123

4. Karossunderhåll → 341

5. Däck → 356

6. Belysning: funktion → 125

Belysning: byte → 359



Bränslepåfyllning → 138

LPG-påfyllning → 138

# KUPÉ

1

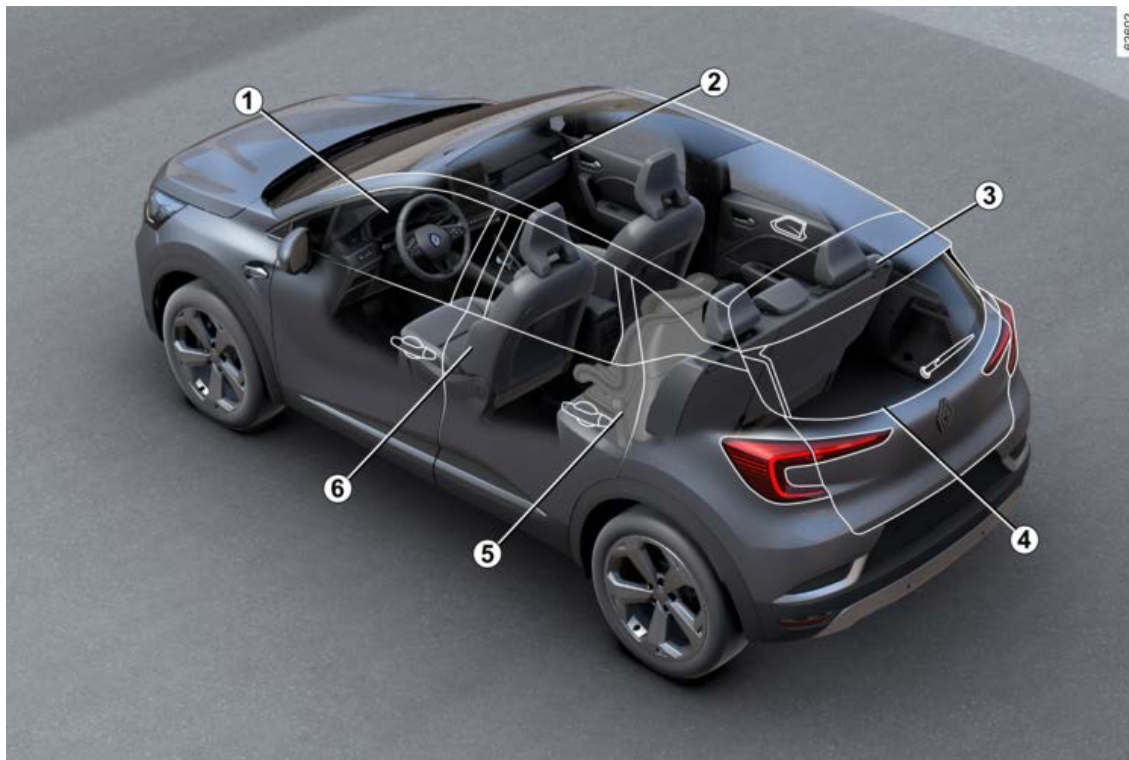

6 - Välkommen ombord på ditt fordon

# KUPÉ

1. Inställning av körställning → **58**
2. Fack/Förvaring i kupén → **316**
3. Nackskydd bak → **55**  
Baksäte → **56**
4. Transport av föremål → **323**
5. Barnsäkerhet → **71**
6. Nackskydd fram → **52**  
Framstolar → **52**

# FÖRARPOSITION

1

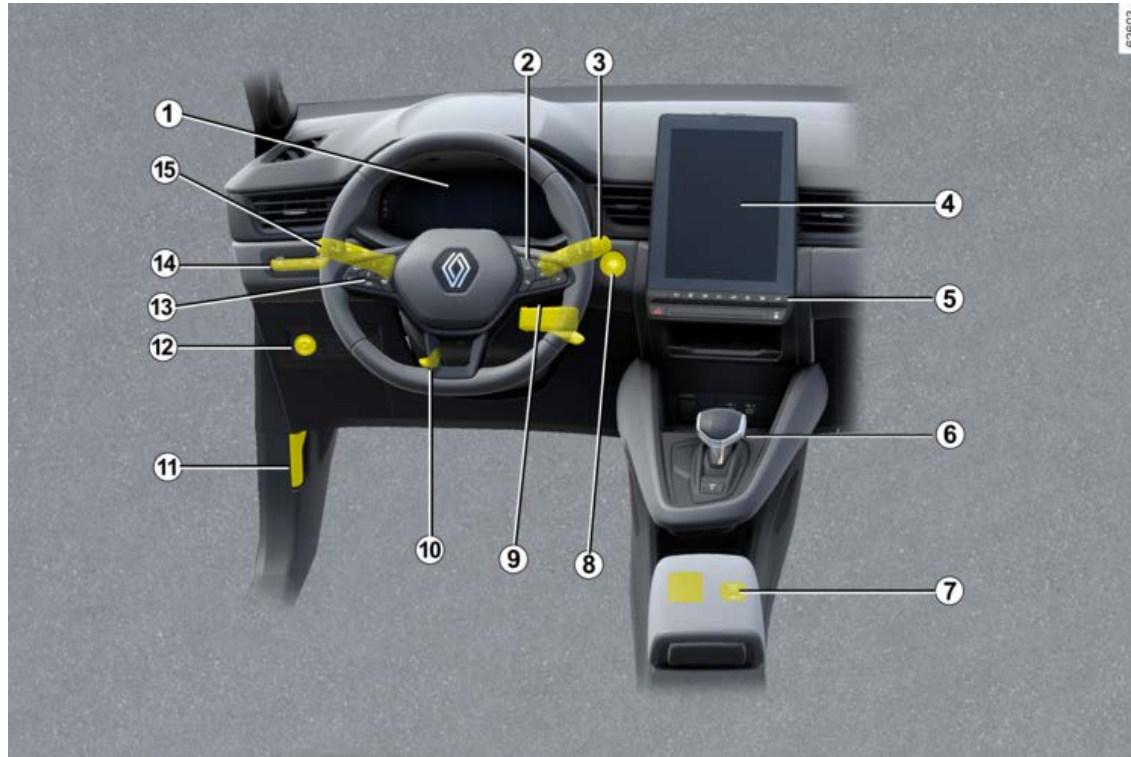

8 - Välkommen ombord på ditt fordon

# FÖRARPOSITION

1. Instrumentpanel → 98
2. Reglage för färddator → 109
3. Reglage för vindrutetorkare/-spolare → 132 → 136
4. Multidisplay → 306
5. Eluppvärmda säten → 52  
Värme / klimatanläggning → 296
6. Växelspak → 282 → 287
7. Elektrisk parkeringsbroms → 155
8. Start / Stoppknapp för motor → 145
9. Tändningslås → 143
10. Ratt: Inställning → 121
11. Upplåsning av motorhuven → 327
12. LPG-knapp → 30
13. Fartbegränsare → 218  
Farthållare → 221  
→ 224 Adaptiv farthållare
14. Min säkerhet → 181
15. Ytterbelysning → 125

# KÖRHJÄLPMEDEL

1

62354





# KÖRHJÄLPMEDEL

- Regleringssystem och assistans vid körning → **177**
- Förebyggande av körfältsavvikelse → **182**
- Förebyggande av körfältsavvikelse vid nödsituationer → **189**
- Aktiv panikbromsning → **204**
- Varning för döda vinkeln → **196**
- Varning vid utkörning från parkering → **274**
- Varningssystem för däcktrycksförlust → **171**
- Fartbegränsare → **218**
- Farthållare → **221**
- Stopp och kör med anpassningsbar farthållare → **224**
- Trafikskyltsavkänning → **213**
- Park Assist → **255**
- Backningskamera → **261**
- 360-graderskamera → **268**
- Säker utkörning → **279**
- Avståndsvarning → **201**
- Varning för att påkalla förarens uppmärksamhet → **211**

# SÄKERHETEN I BILEN

1

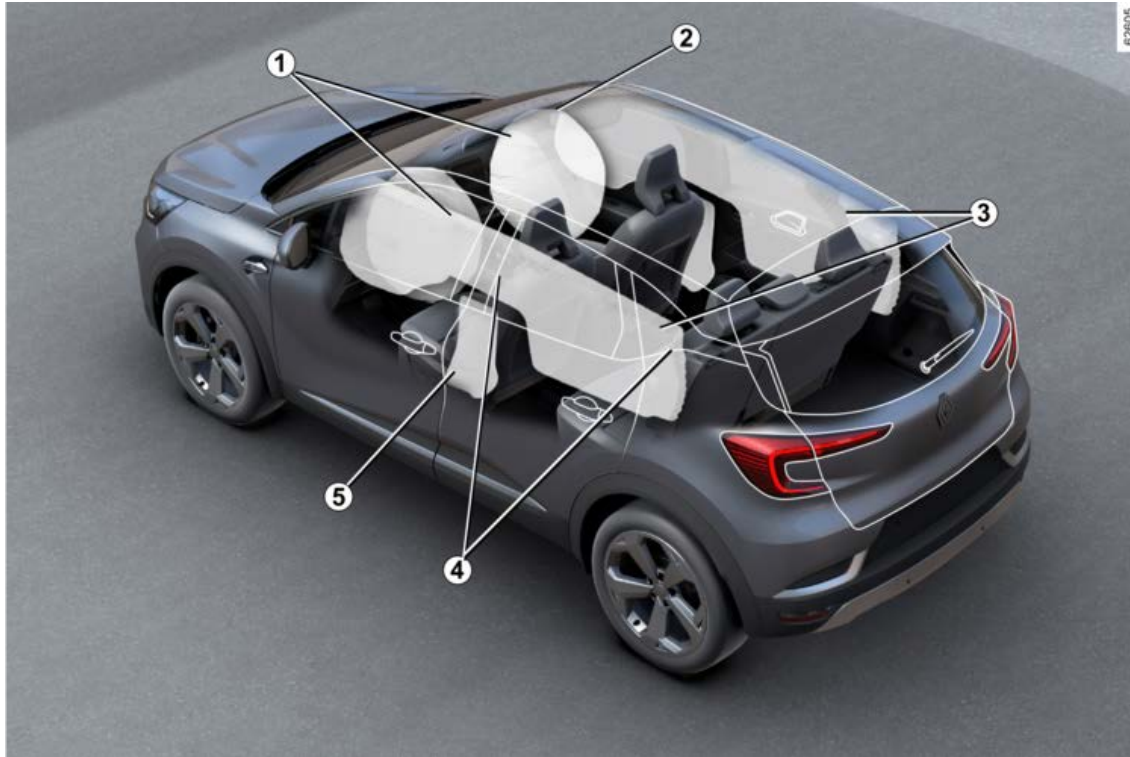

# SÄKERHETEN I BILEN

1. Airbagar fram → **63**
2. Urkoppling av airbag på passagerarsidan fram → **90**
3. Sidokrockgardiner → **69**
4. Bilbälten → **58**
5. Sidoairbagar → **69**

# IDENTIFIERING AV FORDON – ETIKETTER

1

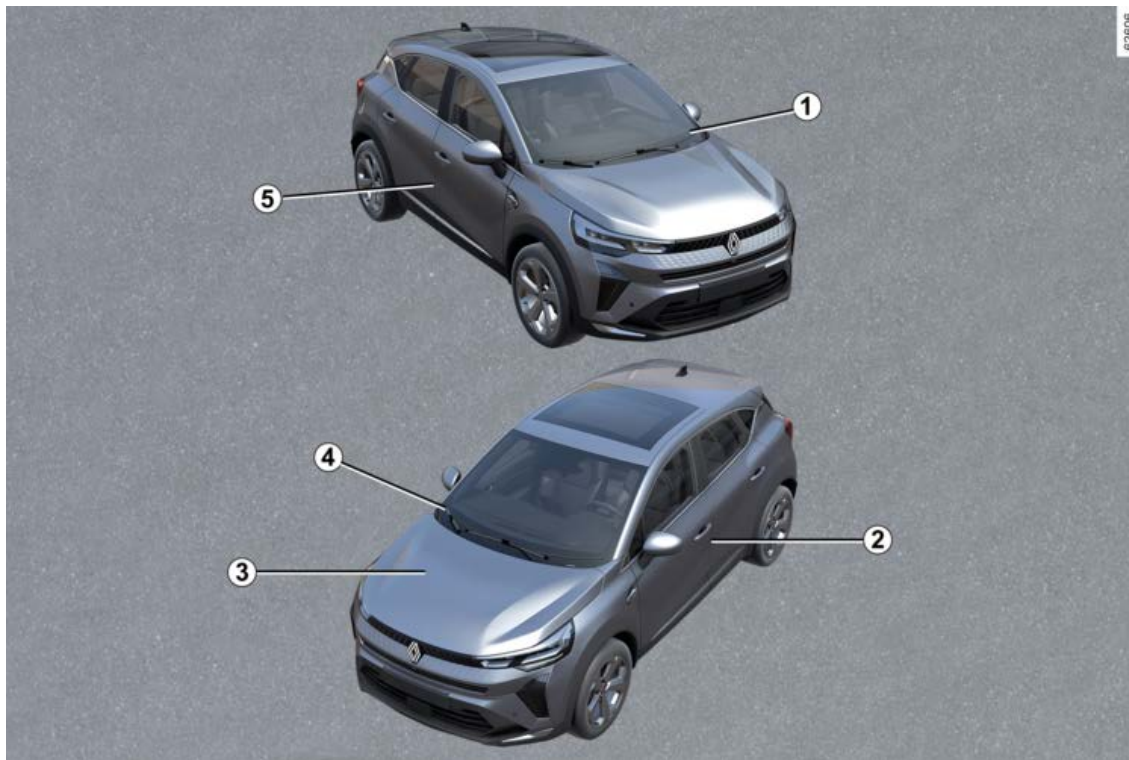

# IDENTIFIERING AV FORDON – ETIKETTER

1. Påminnelse om bilens identifieringsnummer → **388**
2. Etiketter för däcktryck → **171** → **335**
3. identifiering av motor → **389**
4. Teknisk information för räddningstjänst → **388**
5. Tillverkarskylt → **388**

# MOTORRUMMET (LÖPANDE UNDERHÅLL)

1

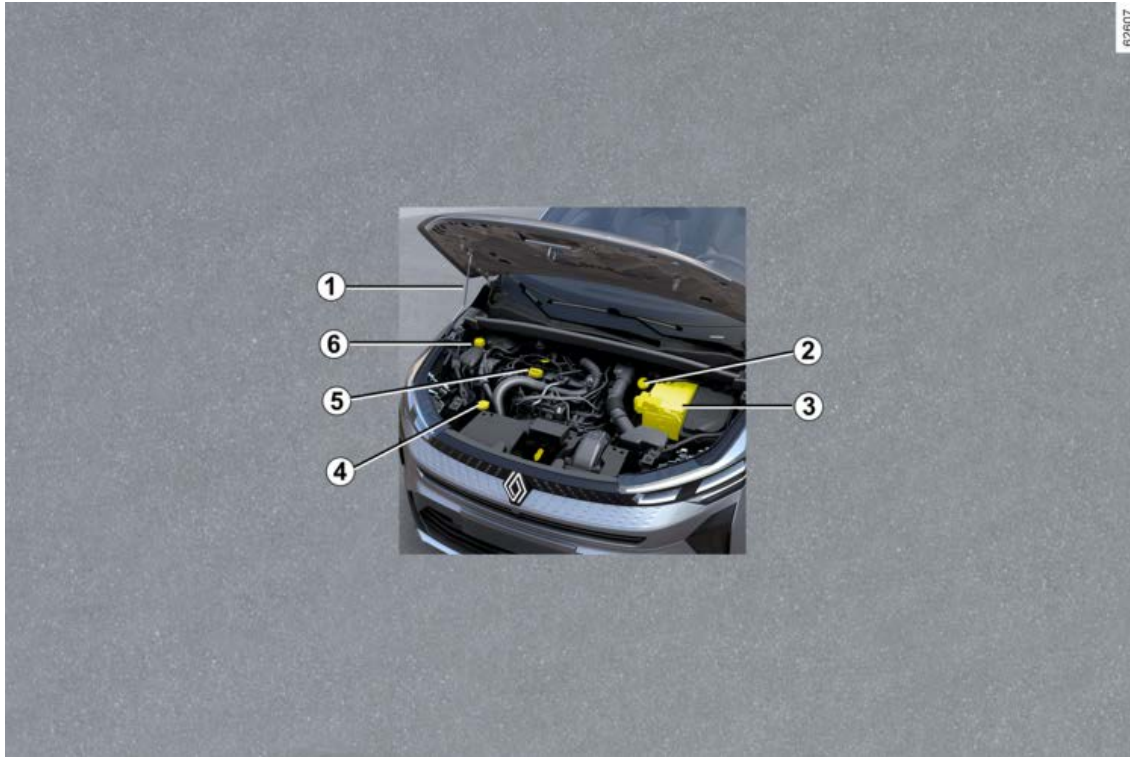

# MOTORRUMMET (LÖPANDE UNDERHÅLL)

1. Öppning av motorhuv → 327
  2. Bromsvätska → 333
  3. Batteri → 337
  4. Spolarvätska → 334
  5. Oljepåfyllningslock → 330  
Oljesticka → 329
  6. Kylvätska → 332
1. Öppning av motorhuv → 327
  2. Kylvätska till kretsen för eldrift → 332
  3. Batteri → 337
  4. Bromsvätska → 333
  5. Oljepåfyllningslock → 330  
Oljesticka → 329
  6. Spolarvätska → 334
  7. Kylvätska till förbränningsmotorn  
→ 332

# STARTHJÄLP

1

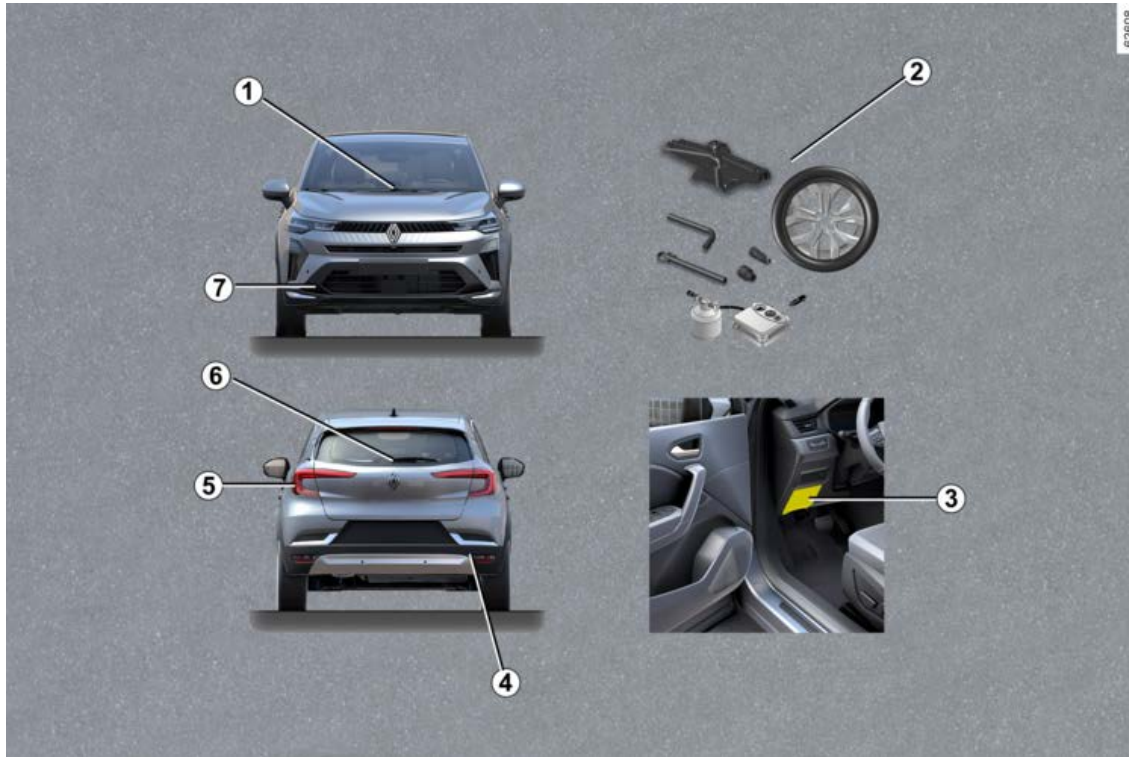



# STARTHJÄLP

1. Byte av vindrutetorkarblad → 376
2. Punktering → 346  
Verktyg → 351  
Reservhjul → 346  
Hjulbyte → 354
3. Säkringar → 373
4. Bogserpunkt bak → 378
5. Byte av körriktningsvisare → 359
- 6 Byte av bakrutetorkarbladet → 376
7. Bogseringspunkt fram → 378

# LPG-BIL

1

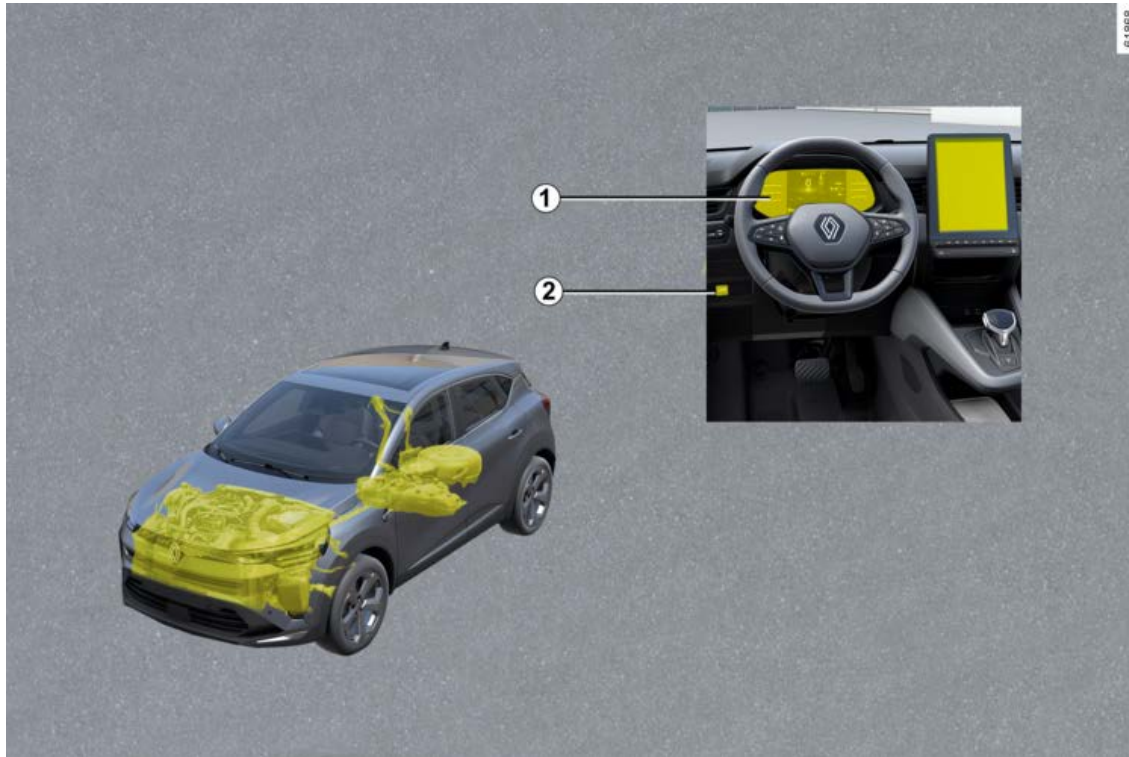

## LPG-BIL

Starta, stänga av motorn: bil med  
nyckel → **144**

Starta, stänga av motorn: bil med  
→ **145**-kort

**1** Färddator → **109**

**2** LPG-knapp → **30**



LPG-påfyllning → **138**

# E-TECH FULL HYBRIDBIL

1

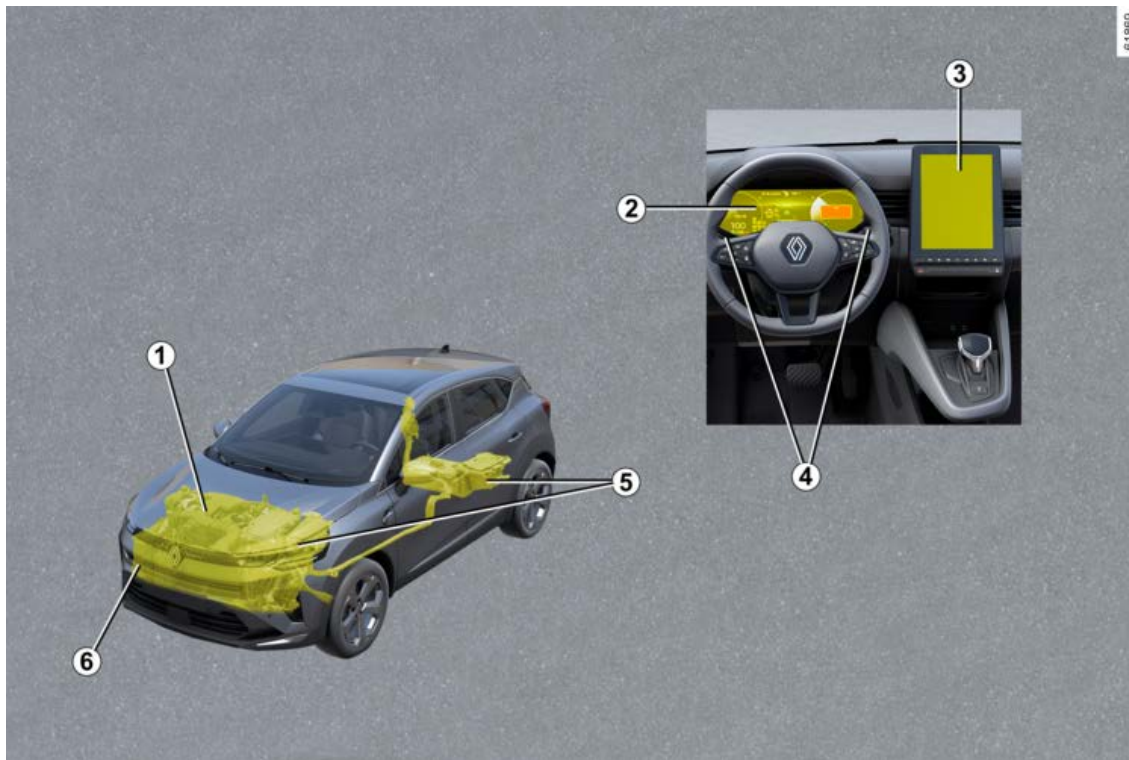

# E-TECH FULL HYBRIDBIL

1. Kylvätska → 332
2. Varningsindikeringar → 98  
Displayer och indikatorer → 103  
"E-Save" läge → 28
3. Multidisplay
4. Paddel för ändring av regenerativ  
bromsning
5. Batteri → 337, → 339
- 6 Bärgning och bogsering → 378

# E-TECH FULL HYBRID BIL

presentation

2

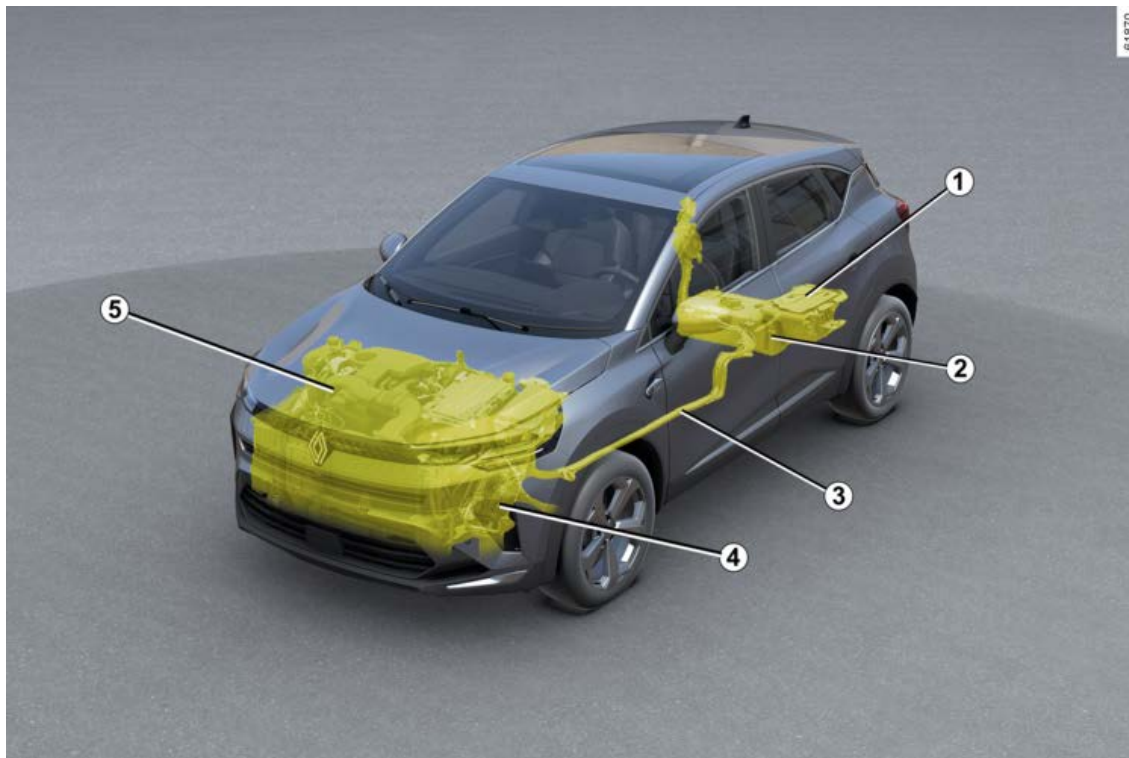

# E-TECH FULL HYBRID BIL

- 1 Sekundärt 12 V- batteri
- 2 230-volts fordonsbatteri
- 3 Orangefärgad elkabel
- 4 Elmotor
- 5 Förbränningsmotor

Hybridsystemet använder sig av en elmotor för att öka förbränningsmotorns prestanda (accelerationer, start osv.).

Bilen har mer vridmoment tillgängligt för acceleration och en lägre bränsleförbrukning.

Bilen kan även köras med enbart eldrift utan stöd av förbränningsmotorn. Bilen använder energi som finns lagrad i ett 230 V drivbatteri.

## Batterier

Hybridbilen är utrustad med två typer av batteri:

- Ett 230 V drivbatteri
- Ett sekundärt 12 V batteri.

## 230-volts fordonsbatteri

Detta batteri, som är placerat under golvet bak i bilen, lagrar den energi som behövs för att elmotorn ska fungera korrekt.

Som med alla batterier laddas de ur under användning. Drivbatteriet laddas:

- Under bilens motorbromsfaser;
- När förbränningsmotorn startar automatiskt för att fungera som en generator.

Din bils räckvidd med eldrivning beror på drivbatteriets laddningsnivå samt på hur du kör och vilka energiförbrukande komponenter som används (klimatanläggning, värmesystem m.m.).

Om drivbatteriet skulle laddas ur helt drivs bilen enbart av förbränningsmotorn tills drivbatteriet är tillräckligt laddat igen.

**Om bilen står parkerad under en längre tid** ska du starta motorn med jämna mellanrum (ungefär en gång i månaden) och kontrollera om

varningsindikeringen  lyser blått på instrumentpanelen. Om den inte gör det måste batteriet laddas. Låt motorn vara på tills varningsindikeringen lyser blått (➔ 103).

Underlåtenhet att göra detta kan leda till skador på drivbatteriet och göra det omöjligt att starta bilen.

## Sekundärt 12 V- batteri

Det sekundära 12 V batteriet är placerat bagageutrymmet. Det tillför den energi som behövs för att öppna / stänga bilen och för att använda utrustningen.

**OBS!** Det sekundära 12 volts batteriet används inte när motorn startas. Det utförs av hybridsystemet.



Elsystemet i hybridbilen använder likspänning på ungefär 230 V.

Systemet kan vara varmt under och efter att tändningen stängts av. Observera varningsmeddelandena på etiketterna i bilen. Alla slags arbeten eller modifieringar på 230 V elsystemet (komponenter, kablar, kontakter eller batteri) är absolut förbjudet på grund av riskerna för din säkerhet. Kontakta din återförsäljare.

**Risk för allvarliga brännskador eller elchocker som kan leda till döden.**

# E-TECH FULL HYBRID BIL

## 230 V elsystem

2

A



Symbolen **A** visas om de elektriska komponenter i bilen kan utgöra en säkerhetsrisk.

61607

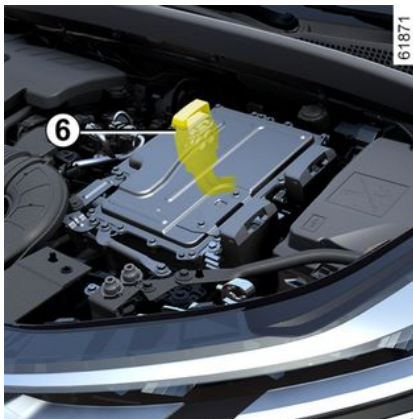

61871

230 V elkretsen känns igen på de orangea kablarna **6** och

komponenterna med symbolen

### Buller

Hybridbilen går mycket tyst med eldrivningen.

Du och övriga trafikanter kanske inte är vana vid detta ännu. Det är svårt att höra bilen även när den är i rörelse.

Eftersom elmotorn är tyst kan du höra andra ljud som kan verka ovanliga (aerodynamiska ljud, däck osv.) såväl som ljud på grund av hybridsystemets funktion (t.ex. kylning av drivbatteriet).



Din hybridbil är väldigt tyst. När du lämnar bilen, kontrollera att växelväljaren står i läget

P, ansätt parkeringsbromsen och stäng av tändningen.

**RISK FÖR ALLVARLIGA SKADOR.**

### Ljudsignal för fotgängare

Ljudsignalen gör att andra trafikanter, i synnerhet fotgängare och cyklister, förvarnas om din närvaro.

I eldriftläge aktiveras systemet automatiskt.

Ljudet hörs när bilens hastighet är mellan cirka 1 och 30 km/h.

För ytterligare information om ljudsignalen för fotgängare, se multimediamanualerna.

Vid fel på ljudsignalen för fotgängare

visas varningsindikeringen  på instrumentpanelen tillsammans med meddelandet "Yttre ljudfel".

Frågor, kontakta din återförsäljare.



# E-TECH FULL HYBRID BIL

## Åtgärd

Hybridsystemet väljer förbränningsmotorn och / eller elmotorn efter körstilen (jämn eller sportig körning osv.), trafikförhållandena och valt körläge → 294.

Dåligt väder, vägen är översvämmad:





Var försiktig om du måste köra på en översvämmad väg. Vattennivån får inte överskrida fälgens nedre kant.

## Energiflödesindikator



Beroende på vilket körläge som är valt visar 7-indikatorn energiflödena mellan:

-  Den elektriska enheten (drivbatteriet och elmotor);
-  Förbränningsmotorn
-  hjulen.

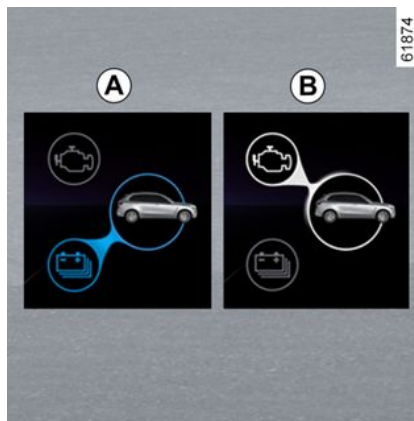

Färgen på flödena varierar:

- Blå: Elektrisk energi;
- Vit: Energi från förbränningsmotorn.

### "Eldrift" A-flöde

Den elektriska enheten används för att driva bilen.

### "Förbränningsdrift" B-flöde

Förbränningsmotorn används för att flytta bilen.

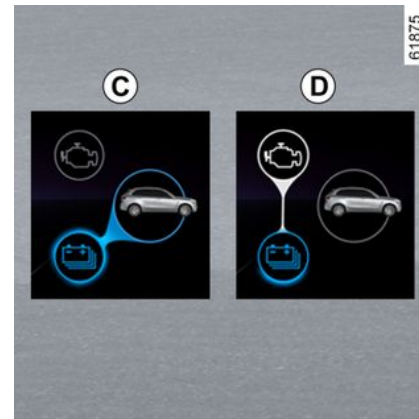

### "Energåtervinning" C-flöde

När du lyfter foten från gaspedalen eller trycker på bromspedalen omvandlar elmotorn och/eller det regenererande bromssystemet energin som produceras genom retardation av bilen till elektrisk energi.

Detta används för att bromsa bilen och ladda bilbatteriet.

### Flöde D "Energiproduktion"

Förbränningsmotorn laddar upp drivbatteriet.

**Obs!** En kombination av olika flöden är möjlig (t.ex. att kombinera flödet A och flödet B betyder att både

## E-TECH FULL HYBRID BIL

förbränningsmotorn och elmotorn driver bilen).

2



### Anm.:

När drivbatteriet når full laddningsnivå reduceras motorbromsen tillfälligt. Anpassa din körning till dessa förhållanden.



Motorbromsen ersätter inte på något vis bromspedalen.

### Full eldrift



61872

8

Varningsindikeringen **8 EV** visas på instrumentpanelen för att informera dig om att hybridsystemet endast använder den elektriska enheten för att driva bilen.

**Anm.:** När drivbatteriets nivå är låg växlar bilen automatiskt till hybridläge och förbränningsmotorn startar:

Varningsindikeringen **8 EV** slocknar på instrumentpanelen för att bekräfta.

### Upprätthålla drivbatteriets laddningsnivå "E-save"

I det här läget kan du bibehålla tillräcklig laddningsnivå i drivbatteriet i

väntan på till exempel en bergsväg eller en lång motorvägsbacke.

### Aktivering / avstängning av "E-Save" funktionen



63441

9

Tryck på knappen **9** med motorn igång.

Varningsindikeringen **9** tänds.

Tryck på knappen **9** igen för att stänga av eldrivningen.

Indikeringen i knappen **9** släcks.

## Viktiga rekommendationer



Läs noggrant igenom instruktionerna. Om dessa instruktioner inte följs kan det medföra **risk för brand, allvarliga skador eller elchocker som kan leda till döden.**

### **Vid en olycka eller krock**

Vid en olycka eller om bilen stöter emot en trafikdelare, en hög trottoarkant eller dylikt kan elsystemet eller fordonsbatteriet skadas.

Låt din återförsäljare kontrollera bilen.

Vidrör aldrig 230 V komponenterna eller de orangea kablarna som kan komma åt eller synas inifrån eller utifrån på bilen.

Vid en större skada på bilens drivbatteri kan det uppstå läckor:

- Vidrör aldrig vätskor som kommer från drivbatteriet;
- Vid kontakt måste du genast spola med mycket vatten och omedelbart kontakta läkare.

### **Vid brand**

Vid brand måste alla omedelbart lämna bilen. Kontakta räddningstjänsten och uppge att det rör sig om en hybridbil.

Om du måste ingripa, använd endast ABC- eller BC-släckmedel som är lämpliga för att släcka bränder i elektriska system.

Använd inte vatten eller andra brandsläckningsmedel.

Vid skador på elkretsen, kontakta din återförsäljare.

### **För all slags bogsering**

Se avsnittet "Bogsering: starthjälp" → 378.

### **Tvättning av bilen**

Tvätta aldrig motorrummet och 230 V drivbatteriet med en högtryckstvätt.

Risk för skada på elkretsen.

**Risk för elchocker som kan leda till döden.**

## LPG-BIL

### Särskilda anvisningar för LPG-versioner

Dessa bilar använder två typer av bränsle: LPG och bensin.

De är utrustade med två separata bränsletankar ➔ 138.

#### Vad är LPG?



Gasol (LPG, Liquefied Petroleum Gas) som uppfyller standarden EN 589, eller motsvarande nationella bestämmelser.

Gasen känns igen på den starka lukten.

### Knapp för val av LPG eller bensindrift 1



Med knappen **1** kan föraren manuellt välja bränsleläge.



Indikeringen **LPG 2** visas i grått på instrumentpanelen för att visa att systemet väntar på att de nödvändiga villkoren ska uppfyllas innan det växlar till LPG-läge.

Indikeringen **LPG 2** visas i vitt eller grönt, beroende på bilmodell, för att visa att LPG-läget är aktiverat.

#### Bränslenivå 3

Displayen **3** indikerar LPG-tankens nivå.

Den LPG-nivå som visas är den uppskattade nivån.

## LPG-BIL

Meddelandet "Låg LPG-nivå" åtföljs av indikeringen **LPG** i vitt eller grönt, beroende på bilmodell, och

indikeringen **LPG** visas i färddatortillsammans med en ljudsignal. Detta indikerar att tanken är nästan tom och att motorn använder reserven i bränsletanken.



Tryck på knappen **3** "OK", **4** eller **5** för att ta bort meddelandet och släcka indikeringarna.

### START AV MOTOR

**Motorn startas alltid med bensin.**

- För bilar med nyckel ➔ **144**.
- För bilar med kort ➔ **145**.

**OBS!** Om LPG-läget är aktivt när motorn startas växlar systemet tillfälligt tillbaka till läget "Bensin". Indikeringen

**LPG** visas i grått utan att ljudsignal och displayen **3** indikerar att bensinläget är aktivt.

Så snart förhållandena är uppfyllda (motortemperaturnivå osv.) växlar systemet automatiskt till LPG-läge:

Indikeringen **LPG** lyser vitt eller grönt, beroende på bilmodell.

**Anm.:** Om LPG-läget är aktivt när motorn startas, växlar systemet tillfälligt till bensinläge.

Så snart omgivningsförhållandena är uppfyllda (motortemperatur osv.) växlar systemet automatiskt till LPG-läge.

### Byte av bränsle under körning

#### Växla från bensinläge till LPG-läge manuellt

Tryck på knappen **1**.

– LPG-nivån **3** visas på instrumentpanelen.

– Indikeringen **LPG** visas i grått för att bekräfta valet av LPG-läge och tänds sedan i vitt eller grönt, beroende på bilmodell, när LPG-läget är aktivt.

Övergången till LPG sker under den första accelerationen:

#### Växla från LPG-läge till bensinläge manuellt

Tryck på knappen **1**.

Övergången till LPG sker under den första accelerationen:

– LPG-nivån **3** visas på instrumentpanelen.

– Indikeringen **LPG** visas i grått för att bekräfta valet av LPG-läge och tänds sedan i vitt eller grönt, beroende på bilmodell, när LPG-läget är aktivt.



För att komma åt informationen och för att återställa färddatort för LPG ➔ **111**.

**i** När bränsletanken är tom går det inte att starta bilen eller så går den endast att köra i LPG-läge.

Drift med LPG / bensin kräver att det finns bensin (för start, hög acceleration, kalla temperaturer osv.).

Om den orange indikeringen

 visas på instrumentpanelen och en ljudsignal hörs, fyll bensintanken med bränsle så snart som möjligt.

## Växlar automatiskt från LPG-läge till bensinläge

Beroende på utrustningsnivå kan systemet under vissa förhållanden tillfälligt byta tillbaka till bensinläge.

**LPG** Indikeringen visas i grått för att informera dig.

Om villkoren uppfylls igen växlar den automatiskt tillbaka till LPG-läge och

indikeringen **LPG** tänds i vitt eller grönt, beroende på bilmodell.

**OBS!** Efter flera misslyckade försök kan systemet välja bensindrift för den

återstående körsträckan. Ett nytt försök kan göras efter att motorn har varit helt avstängd i cirka en minut.

## Tom LPG-tank

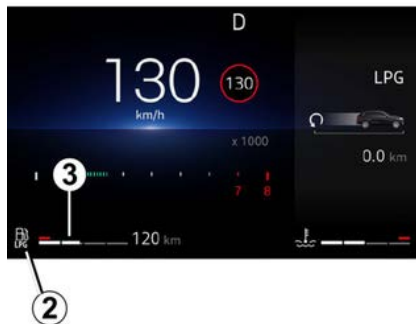

Om det inte finns något bränsle kvar i LPG-tanken växlar systemet automatiskt till bensinläget.

Detta indikeras av meddelandet "Réservoir GPL vide" och indikeringen

 2, åtföljt av en ljudsignal.

Indikeringen **LPG** slocknar.

Fyll på LPG ➔ 138.

## Funktionsstörning

I händelse av en avvikelse som kan leda till att motorn inte fungerar korrekt visas meddelandet "LPG ej tillgängligt" och systemet växlar automatiskt från LPG-läge till bensinläge.

Detta bekräftas av meddelandet "Kontrollera LPG-systemet" och

indikeringen **LPG!** eller, beroende på

bilen, den gula indikeringen **LPG** på instrumentpanelen.

Kontakta din återförsäljare så snart som möjligt.

## Vid körning under svåra förhållanden

**I mycket kallt väder** (temperatur under ungefär 10 °C) och beroende på kvaliteten på den använda gasen kan systemet automatiskt hantera villkoren för växling mellan LPG-läge och bensinläge.

**Obs!** För bilar som är utrustade rekommenderas att du använder ECO-läget under dessa förhållanden (särskilt under 0 °C) för att maximera användningen av LPG-läget ➔ 162.

## Vid en olycka

De viktigaste försiktighetsåtgärderna är desamma som för en bensindriven bil:

## LPG-BIL

- ansätt parkeringsbromsen,
- stäng av motorn (en säkerhetsfunktion som förhindrar att LPG-bränsle kommer in i motorn aktiveras automatiskt),
- slå av tändningen,
- följ nationell lag.



LPG-bränslet har en speciell lukt för att man enkelt ska kunna upptäcka eventuellt

läckage.

Om du känner att det luktar gas i eller runt bilen:

- byt omedelbart till bensindrift och se till att det inte finns någon antändningskälla i närheten av bilen,
- kontakta din märkesrepresentant.



Rör inte eller slå på eller ta isär någon del av LPG-systemet.

# KORT

## Allmän information

2

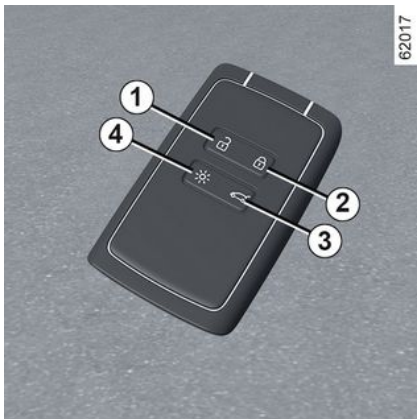

1. Upplåsning av alla dörrar.
2. Låsning av alla dörrar och bagageluckan.
3. Låsning/upplåsning av endast bagageluckan.
4. Fjärrkontrollerad tändning av belysningen.

Kortet används för:

- Låsa / låsa upp dörrarna och bagageluckan (dörrar, bagagelucka och tanklock) → 47.
- Tända bilens belysning med fjärrkontroll
- Automatisk fjärrstängning av fönsterhissarna → 308

– Starta motorn → 144.



Om batteriet är urladdat kan du ändå låsa / låsa upp och starta bilen → 47, → 144.

## Räckvidd

Se alltid till att batteriet är i gott skick, av rätt typ och korrekt monterat. Batteriets livslängd är cirka två år: Det bör bytas när meddelandet "Nyckelkort batteri svagt" visas på instrumentpanelen → 40.

## Kortets funktionsområde

Det varierar beroende på omgivningen: Var försiktig så att du inte låser eller låser upp bilen oavsiktligt genom att trycka på kortets knappar av misstag.

**OBS!** Om en dörr eller bagageluckan är öppen eller inte ordentligt stängd kommer bilen inte att låsas. En ljudsignal hörs och körriktningsvisarna blinkar inte.

## Funktionen "Fjärrbelysning"



Tryck på knappen 4 för att tända halvljuset och ytterbelysningen i cirka 20 sekunder. På så sätt kan man se bilen på långt håll, om den är parkerad.

Tryck på knappen 4 och håll den intryckt i ungefär två sekunder för att tända ytterbelysningen. Ett ljud hörs.

**OBS!** Tryck på knappen 4 en gång till för att stänga av belysningen.



## KORT



### Råd

Se till att kortet aldrig hamnar i hetta, kyla eller fukt.  
Förvara inte korten på en plats där den kan skadas, till exempel i bakfickan.



### Ersättningskort: Behov av ett extra kort

Om du skulle bli av med ditt kort eller behöver ytterligare ett kort kan du beställa det hos din återförsäljare.  
Vid byte av ett kort ska bilens **alla kort** lämnas in hos din återförsäljare för nyinkodning.  
Du kan använda upp till fyra kort per bil.

## Störningar

Beroende på närliggande högspänningsanläggningar eller vid användning av elektriskt drivna apparater som arbetar på samma frekvens som kortet kan kortets funktion störas.



### Förarens ansvar när bilen parkeras eller stannas

Lämna aldrig bilen med nyckeln i när barn, personer med funktionshinder eller djur finns i bilen, inte ens för en kort stund. Det finns risk att de kan låsa dörrarna eller skada sig själva eller andra personer genom att sätta igång motorn eller den elektriska utrustningen, som t.ex. fönsterhissarna.

Dessutom stiger temperaturen i kupén mycket snabbt vid varmt och soligt väder.

**LIVSFARA ELLER RISK FÖR ALLVARLIGA SKADOR.**

## Montering av rem 7

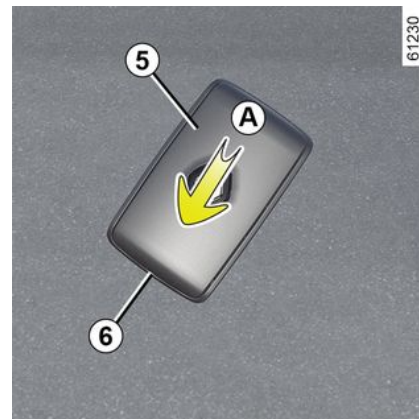

För det bakre höljet **5** nedåt medan du trycker på område **A**.

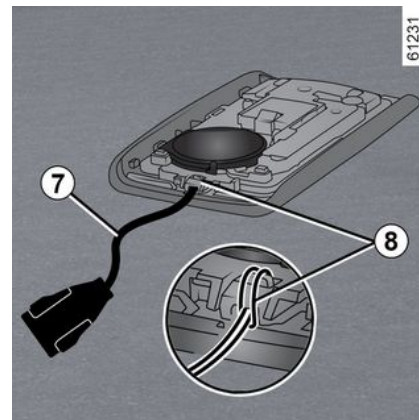

## KORT

Sätt in remmen i komponenten **8** och för remmens ände genom spännet.

Placera remmen vid öppningen **6** och stäng höljet.

**OBS!** Kontrollera att diametern på remmen **7** passar i öppningen **6**.

## Användning

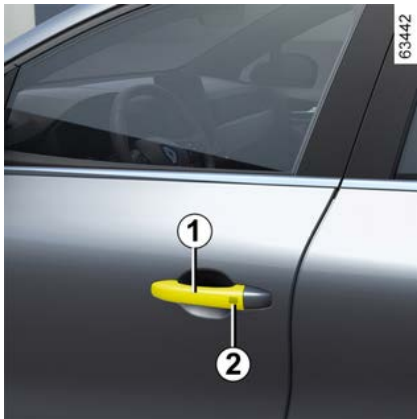

Beroende på bilmodellen finns det två eller tre sätt att låsa upp/låsa bilen:

- i handsfreeläge, när du närmar dig och går ifrån bilen.
- "handsfree", med hjälp av knappen **2** på handtaget **1** på en av framdörrarna;
- med kortet i fjärrkontrollläge.



Se till att kortet inte kommer i kontakt med annan elektronisk utrustning (dator, telefon osv.) som kan störa dess funktion.

### Inaktivering/aktivering av handsfreeläget

Beroende på bil kan du inaktivera/aktivera upplåsning när du närmar dig och låsning när du flyttar dig bort från bilen.

Du kan även inaktivera/aktivera ljudsignalen som hörs vid låsning när du går ifrån bilen → **118**.



Lämna aldrig bilen med kortet kvar i kupén.



### Förarens ansvar när bilen parkeras eller stannas

Lämna aldrig bilen med nyckeln i när barn, personer med funktionshinder eller djur finns i bilen, inte ens för en kort stund. Det finns risk att de kan låsa dörrarna eller skada sig själva eller andra personer genom att sätta igång motorn eller den elektriska utrustningen, som t.ex. fönsterhissarna.

Dessutom stiger temperaturen i kupén mycket snabbt vid varmt och soligt väder.

**LIVSFARA ELLER RISK FÖR ALLVARLIGA SKADOR.**

# KORT

## Handsfree-upplåsning när du närmar dig bilen



62649

När kortet är inom aktiveringsområdet **3** låses bilen upp.

Handtagen fram fälls ut och varningsblinkrorna och sidoblinkljusen **blinkar en gång** för att indikera att dörrarna har låsts upp och på vissa bilar fälls backspeglarna ut automatiskt.

## Handsfree-låsning när du går ifrån bilen



62650

Ta kortet med dig och se till att dörrarna och bakluckan är stängda, och gå sedan bort från bilen. Bilen låses automatiskt så snart du lämnar avkänningsområdet **4**. Handtagen fram fälls in och varningsblinkrorna **blinkar två gånger och lyser sedan** i cirka fyra sekunder. Sedan hörs en ljudsignal för att indikera att dörrarna har låsts, och på vissa bilar fälls ytterbackspeglarna in automatiskt.

**Anm.:** Vid vilket avstånd bilen låses beror på omgivningen.

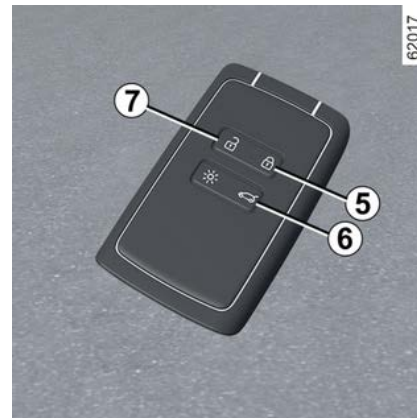

62017

2

Om kortet har varit i avkänningsområdet **4** i cirka 15 minuter inaktiveras fjärrlåsningsfunktionen. Lås bilen med knappen **5** på kortet.

Bilen kan inte fjärrlåsas om kortet finns inom avkänningsområdet **4**.

## KORT

### Handsfreeupplåsning/-låsning med hjälp av knapp 2

2

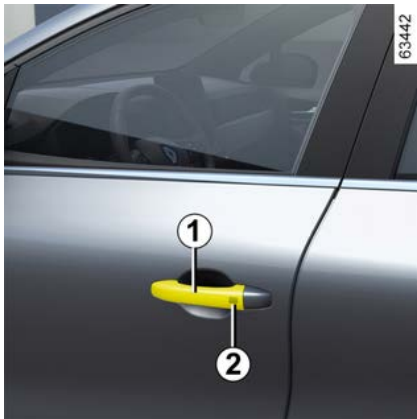

(kan variera från bil till bil)

Med kortet i området **3** och bilen låst, tryck på knappen **2** på en av främrdörrarnas handtag **1**: bilen låses upp. Om du trycker på knappen **2** låses bilen och bakluckan upp.

Varningsblikker och sidoblinkljus **blinkar en gång** för att indikera att dörrarna har låsts upp och på vissa bilar fälls backspeglarna ut automatiskt.

Om du trycker på knappen **2** igen låses bilen.

Varningsblinkern **blinkar två gånger** för att indikera att fordonet är låst och,

beroende på fordonet, sidobackspeglarna fälls in automatiskt.

### Specialfunktioner för upplåsning

Under vissa omständigheter stängs funktionen som låser upp bilen när du närmar dig den:

- Om bilen inte har använts på åtta dagar.
- Om kortet är kvar i närheten av bilens område **3** i ungefär fem minuter **efter att bilen har låsts**
- Efter att du har gått förbi i närheten av område **3 utan att låsa upp dörrarna**.

Använd korts knappar eller, beroende på bilen, tryck på knappen **2** på dörrhandtaget **1** eller bagagerummet för att låsa upp bilen och återaktivera handsfree-läget.

### Specialfunktioner för handsfree-låsning

Om du har låst bilen i handsfree-läge måste du vänta i cirka tre sekunder innan du kan låsa upp bilen igen. Under dessa tre sekunder går det att kontrollera så att bilen verkligen är låst genom att känna på dörrhandtagen.

**OBS!** Om en dörr eller bagageluckan är öppen eller inte ordentligt stängd kommer bilen inte att låsas. En

ljudsignal hörs och körriktningvisarna blinkar inte.

### Användning av kortet via fjärrkontroll

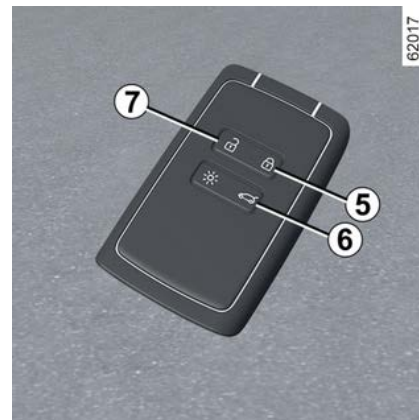

### Låsa upp med kortet

Tryck på knappen **7**.

Handtagen fram fälls ut och sidoblinkljuset och varningsblikkrarna **blinkar en gång** för att indikera att dörrarna har låsts upp.



Kortets knappar är inte aktiverade, när motorn är igång.

# KORT

## Låsa med kortet

Stäng dörrarna och bakluckan, och tryck sedan på knappen **5** för att låsa bilen.

Handtagen fram fälls in och varningsblinkrarna och sidoblinkljusen **blinkar två gånger** för att indikera att dörrarna har låsts och på vissa bilar fälls backspeglarna in automatiskt.

Beroende på bil: tryck på knappen **5** två gånger för att låsa bilen. Tryck och håll ned knappen **5** för att stänga rutorna fram och bak.

## OBS!

- Vid vilket avstånd bilen låses beror på omgivningen.
- Om en dörr eller bakluckan är öppen eller inte stängd ordentligt, går det inte att låsa bilen. En ljudsignal hörs, men varningsblinkrarna och sidoblinkljusen blinkar inte.



620650

## Låsning/upplåsning av endast bakluckan

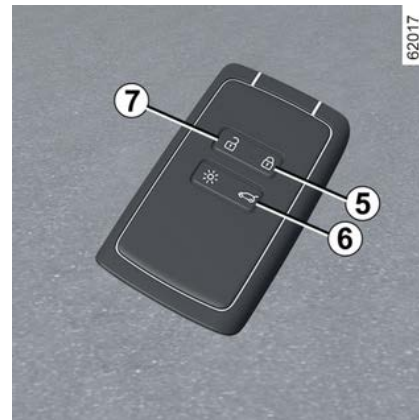

Tryck på knappen **6** för att låsa/låsa upp endast bakluckan.

När en dörr har öppnats och stängts **medan motorn är igång** och om kortet inte längre är i område **4** visas meddelandet "Kort ej registrerat" för att varna om att kortet inte längre finns i bilen. Detta gör, till exempel, att du inte kan starta bilen när en passagerare har lämnat bilen med kortet på sig.

Varningen försvinner när kortet registreras.

## KORT

### Blockerat låsläge

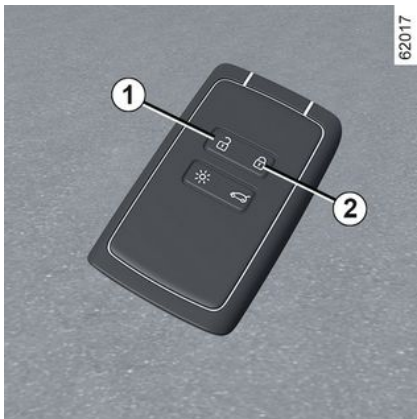

Om bilen är utrustad med blockerat låsläge kan det användas för att låsa dörrarna och hindra att de öppnas inifrån (om någon t.ex. krossar en ruta och försöker öppna dörren inifrån).



Använd aldrig funktionen blockerat låsläge om någon sitter kvar i bilen.

### Aktivering av det blockerade låsläget

Tryck snabbt två gånger på knappen **2**.

Låsningen bekräftas genom att varningsblinkers och sidoblinkljusen **blinker långsamt två gånger och sedan snabbt tre gånger**.

Beroende på bil kan ytterbackspeglarna fällas in automatiskt när bilen låses → 123.

### Avaktivering av blockerat låsläge

Tryck på knapp **1** en gång.

Upplåsningen av dörrarna visas genom att varningsblinkrarna blinkar **en gång**.

### Batteri:

#### Byte av batteri

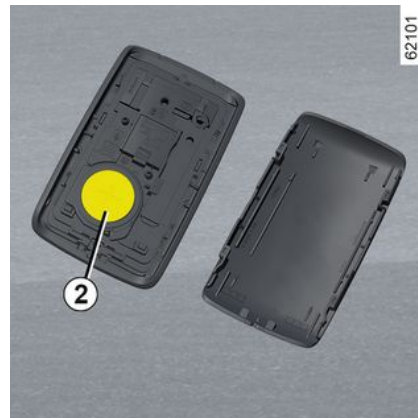

När meddelandet "Kortbatteri lågt" visas på instrumentpanelen byter du batteriet i kortet:

- skjut det bakre höljet **1** nedåt medan du trycker på område **A**;
- ta bort batteriskyddet **2**;
- ta bort batteriet genom att trycka på ena sidan och lyfta den andra,
- sätt dit det nya enligt riktningsangivelsen och mallen på insidan av locket.

Hopsättningen sker i omvänd ordning, ställ dig sedan nära bilen och tryck fyra gånger på någon av kortets knappar när du är nära bilen: Nästa gång bilen startas, försvinner meddelandet.

Se till att locket sitter fast ordentligt.

# KORT

**Obs!** Rör inte vid elkretsen eller kontaktarna på kortet när du byter batteriet.

 Batterier finns hos din återförsäljare och byts vart annat år. Kontrollera att det inte finns spår av bläck på batteriet: Risk för dålig kontakt.

 Om de behöver bytas bör du använda samma eller motsvarande typ av batteri (kontakta en auktoriserad återförsäljare).

 Vid byte:  
– Se till att batteriet är korrekt isatt.  
**Risk för explosion.**  
– om locket inte stängs ordentligt, använd inte kortet och håll det på avstånd från barn.

## Funktionsstörning

Om batteriet är för dåligt laddat för att kunna fungera kan du fortfarande starta och låsa/låsa upp bilen → 47.



611496

 Kasta inte använda batterier i naturen utan lämna in dem till ett uppsamlingsställe för återvinning av batterier.



**Försiktighetsåtgärder vid hantering av batterier:**

- Förvara (nya och använda) batterier utom räckhåll för barn
- Svälj inte batterier.

**Risk för kemiska brännskador som kan leda till döden.**

- Vid inandning eller förtäring, uppsök en läkare snarast möjligt.



# NYCKEL, FJÄRRKONTROLL

## Allmän information

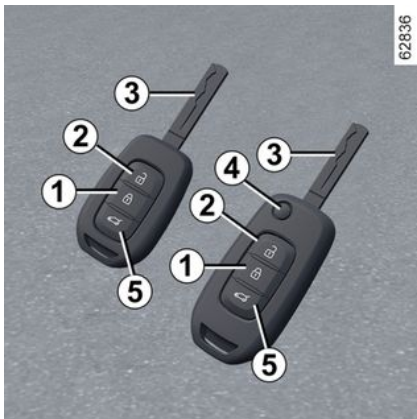

1. Låsning av alla dörrar och bagageluckan.
2. Upplåsning av alla dörrar.
3. Start- och tändningsnyckel och nyckel till förardörr.
5. Låsning/upplåsning av endast bagageluckan.

### Fjärrstyrning med infällbar insats:

4. Låsning/upplåsning av nyckeln. Frigör insatsen från dess plats genom att trycka på knappen **4** så lossnar den. Tryck på knappen **4** och följ insatsen med handen för att sätta den på sin plats.



### Råd

Se till att kortet inte utsätts för heta, kyla eller fukt.



Nyckeln får inte användas för något annat än de funktioner som beskrivits i instruktionsboken (använd den t.ex. inte som flasköppnare).



### Förarens ansvar när bilen parkeras eller stannas

Lämna aldrig bilen med nyckeln i när barn, personer med funktionshinder eller djur finns i bilen, inte ens för en kort stund. Det finns risk att de skadar sig själva eller andra personer genom att t.ex. motorn sätta igång eller den elektriska utrustningen, som t.ex. fönsterhissarna eller låser dörrlåsen.

Dessutom stiger temperaturen i kupén mycket snabbt vid varmt och soligt väder.

**LIVSFARA ELLER RISK FÖR ALLVARLIGA SKADOR.**

### Aktivitetsfält för radiostyrd fjärrkontroll

Det varierar beroende på omgivningen: Undvik oavsiktliga tryckningar på fjärrkontrollen eftersom de kan orsaka oönskad låsning eller upplåsning av dörrarna.

**OBS!** Om en dörr eller bagageluckan är öppen eller inte ordentligt stängd kommer bilen inte att låsas. En



# NYCKEL, FJÄRRKONTROLL

Ljdsignal hörs och körriktningsvisarna blinkar inte.

## Störningar

Beroende på närliggande högspänningsanläggningar eller vid användning av elektriskt drivna apparater som arbetar på samma frekvens som fjärrkontrollen kan kontrollens funktion störas.



### Byte eller beställning av ytterligare en nyckel/fjärrkontroll

Kontakta din märkesrepresentant.

– Vid byte av nyckel ska både bilen och alla dess nycklar lämnas in hos en märkesrepresentant för initiering av systemet.

– Upp till fyra fjärrkontroller kan användas, beroende på bil.

### Om fjärrkontrollen inte fungerar

Se alltid till att batteriet är i gott skick, av rätt typ och korrekt monterat. Batteriets livslängd är cirka två år.

Byte av batteriet → 44.

## Användning

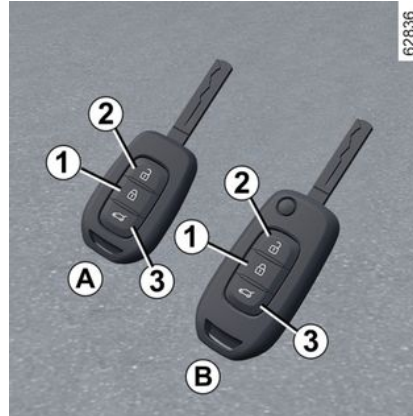

Fjärrkontrollen **A** eller, beroende på bilen, fjärrkontroll **B** kan användas för att låsa och låsa upp dörrarna och bagageluckan. Den har ett batteri som måste bytas ut → 44.



### Förarens ansvar när bilen parkeras eller stannas

Lämna aldrig bilen med nyckeln i när barn, personer med funktionshinder eller djur finns i bilen, inte ens för en kort stund. Det finns risk att de skadar sig själva eller andra personer genom att t.ex. motorn sätta igång eller den elektriska utrustningen, som t.ex. fönsterhissarna eller låser dörrlåsen.

Dessutom stiger temperaturen i kupén mycket snabbt vid varmt och soligt väder.

**LIVSFARA ELLER RISK FÖR ALLVARLIGA SKADOR.**

## Låsning av dörrarna

Tryck på låsknappen **1**.

Varningsblinkersn och körriktningsvisaren blinkar **två gånger** för att indikera att dörrarna har låsts och på vissa bilar faller backspeglarna in automatiskt.

Beroende på bil, om du trycker på knappen **1** två gånger låses bilen och rutorna fram och bak samt takluckan stängs.

## NYCKEL, FJÄRRKONTROLL

**OBS!** Om en dörr eller bagageluckan är öppen eller inte ordentligt stängd kommer bilen inte att låsas. En ljudsignal hörs och körriktningsvisarna blinkar inte.

**i** Ytterbackspeglarna fälls in / ut automatiskt när bilen låses / låses upp (beroende på utrustningsnivå) → 123

### Låsning/upplåsning av endast bakluckan

Tryck på knappen **3** för att låsa/låsa upp endast bakluckan.

### Upplåsning av dörrar

Om du trycker på knappen **2** låser upp alla dörrarna och bagageluckan.

Varningsblinkersn och körriktningsvisaren **blinkar en gång** för att indikera att dörrarna har låsts upp och på vissa bilar fälls backspeglarna ut automatiskt.

**Anm.:** När motorn är igång eller tändningen är på, stängs fjärrkontrollens knappar av.

### Blockerat låsläge

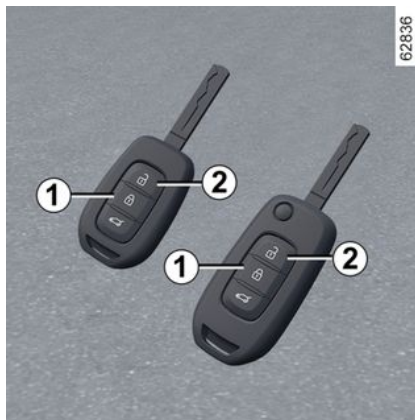

Använd aldrig funktionen blockerat låsläge om någon sitter kvar i bilen.

### Aktivering av det blockerade låsläget

Tryck snabbt två gånger på knappen **1**.

Låsningen bekräftas genom att varningsblinkers och sidoblinkljusen **blinkar långsamt två gånger och sedan snabbt tre gånger**.

Beroende på bil kan ytterbackspeglarna fällas in automatiskt när bilen låses → 123.

### Avaktivering av blockerat låsläge

Tryck på knapp **2** en gång.

Upplåsningen av dörrarna visas genom att varningsblinkrarna blinkar en gång.

### Batteri:

#### Byte av batteri

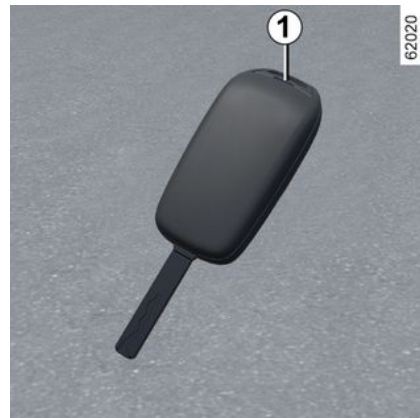

Öppna dosan vid springan **1** med hjälp av en spårskruvmejsel eller liknande verktyg. Byt batteriet **2** enligt typ och polaritet som visas på baksidan av höljet.

# NYCKEL, FJÄRRKONTROLL



Om de behöver bytas bör du använda samma eller motsvarande typ av batteri (kontakta en auktoriserad återförsäljare).



**Anm.:** Undvik att vidröra elkretsen i fjärrkontrollens lock vid batteribyte.

Vid återmonteringen är det viktigt att locket är ordentligt fäst och att skruven dras åt korrekt.



Batterier finns hos din återförsäljare och byts vart annat år.

Kontrollera att det inte finns spår av bläck på batteriet: Risk för dålig kontakt.

## Funktionsstörning

Om batteriet är för dåligt laddat för att kunna fungera kan du fortfarande starta och låsa/låsa upp bilen → 47.

26913



Kasta inte använda batterier i naturen utan lämna in dem till ett uppsamlingsställe för återvinning av batterier.



Vid byte:

– Se till att batteriet är korrekt isatt.

### Risk för explosion.

– Om locket inte stängs ordentligt, använd inte enheten och håll den på avstånd från barn.



### Försiktighetsåtgärder vid hantering av batterier:

– Förvara (nya och använda) batterier utom räckhåll för barn  
– Svälj inte batterier.

### Risk för kemiska brännskador som kan leda till döden.

– Vid inandning eller förtäring, uppsök en läkare snarast möjligt.

# DÖRRAR OCH LUCKOR

## Öppning och stängning av dörarna

### Öppning utifrån

#### Framdörrar



Med dörarna upplåsta eller med kortet på dig, dra handtaget **1** mot dig.

#### Bakdörrar

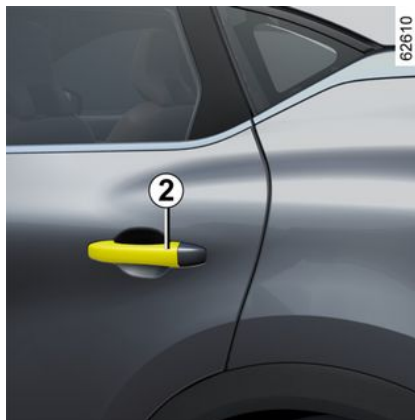

Med dörarna upplåsta eller med kortet på dig, dra handtaget **2** mot dig.

#### Öppning inifrån

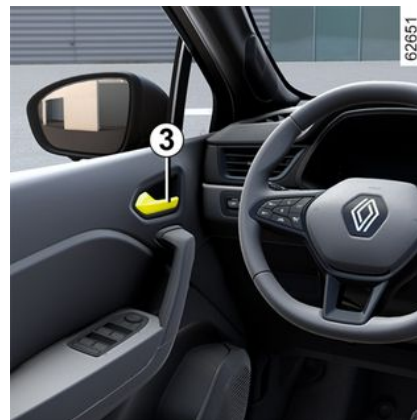

Dra i handtaget **3**.

Beroende på utrustningsnivå kan du behöva dra i handtaget **3** två gånger: första gången för att låsa upp dörren och andra gången för att öppna den.



Av säkerhetsskäl bör dörarna endast öppnas/stängas när bilen står stilla.

## DÖRRAR OCH LUCKOR

### Hörbart larm: påminnelse om tända lampor

När en dörr öppnas hörs en ljudsignal som talar om att ljusen är tända trots att motorn har stängts av.

### Påminnelse om öppen dörr



62850

När bilen står stilla och tändningen är aktiverad visar symbolen **4** på instrumentpanelen vilka dörrar eller bagagelucka som är öppna eller felaktigt stängda.

När bilen har nått en hastighet på ca 10 km/h indikerar en varningsindikering om en dörr eller bagageluckan är öppen eller inte ordentligt stängd och meddelandet "Bagagelucka öppen" eller "Dörr

öppen" visas, och en ljudsignal hörs i ca 40 sekunder tills dörren eller bagageluckan är stängd.

### Barnsäkerhet

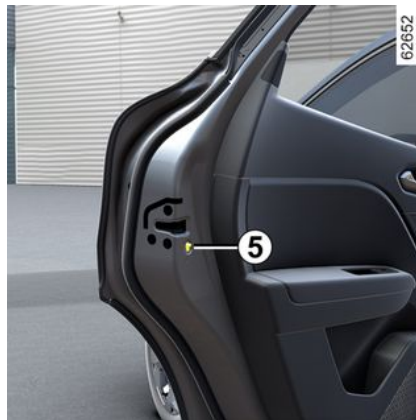

62652

För att inte bakdörrarna ska kunna öppnas inifrån, kan du ställa om spaken **5**. Kontrollera sedan inifrån att dörrarna är ordentligt låsta.



### Förarens ansvar när bilen parkeras eller stannas

Lämna aldrig bilen med nyckeln i när barn, personer med funktionshinder eller djur finns i bilen, inte ens för en kort stund. Det finns risk att de skadar sig själva eller andra personer genom att t.ex. motorn sätta igång eller den elektriska utrustningen, som t.ex. fönsterhissarna eller låser dörrlåsen.

Dessutom stiger temperaturen i kupén mycket snabbt vid varmt och soligt väder.

**LIVSFARA ELLER RISK FÖR ALLVARLIGA SKADOR.**

### Låsning och upplåsning av dörrar och luckor

#### Funktionsfel på fjärrstyrningen eller, beroende på bil, kortet

I vissa fall fungerar inte kortet eller den radiostyrda fjärrkontrollen:

– batteriet till kortet eller den radiostyrda fjärrkontrollen är slut eller bilbatteriet är urladdat osv.

## DÖRRAR OCH LUCKOR

- Apparater på samma frekvens som kortet används (t.ex. mobiltelefoner).
- bilen befinner sig i ett område med stark magnetisk strålning.

Då kan du:

- använda den radiostyrda fjärrkontrollen eller hjälpnnyckeln som är inbyggd i kortet (beroende på modellvariant) för att låsa upp förardörren
- använda dörrarnas inre låsnings-/upplåsningsreglage

### Kortets integrerade nyckel

#### Tillgång till nyckel 2

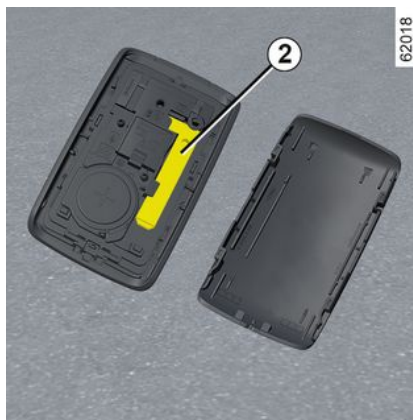
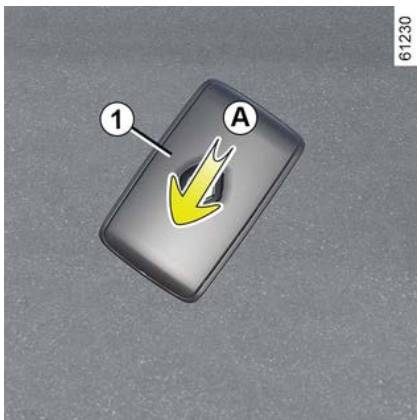

Den -integrerade nyckeln **2** kan användas för att låsa eller låsa upp förardörren när kortet inte fungerar.

Skjut det bakre höljet **1** nedåt medan du trycker på område **A**.

### Använda nyckeln i kortet

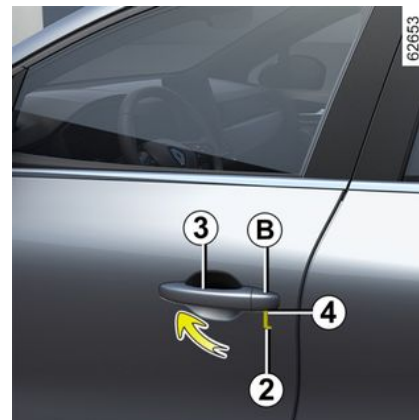

- Dra i handtaget **3**;
- Tryck nedåt på locket **B** på förardörren;
- för in nyckeländen **2** i skåran **4** på undersidan av locket **B**;
- vrid uppåt för att ta bort locket **B**;
- sätt i nyckeln **2** i låset på förardörren för att låsa eller låsa upp.

Efter att du har öppnat bilen, lägg tillbaka nyckeln på dess plats i kortet.



# DÖRRAR OCH LUCKOR

Bilar med nyckel, fjärrkontroll

Användning av nyckeln

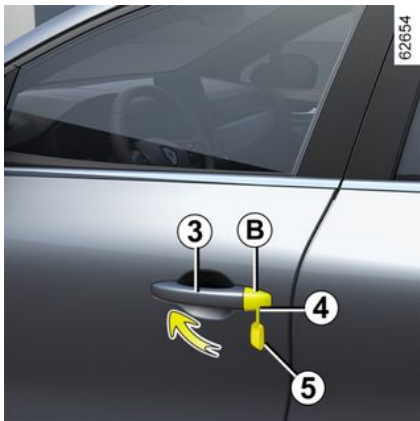

- Dra i handtaget **3**;
- Tryck nedåt på locket **B** på förardörren;
- för in nyckeländen **5** i skåran **4** på undersidan av locket **B**;
- vrid uppåt för att ta bort locket **B**;
- sätt i nyckeln **5** i låset på förardörren för att låsa eller låsa upp.

Manuell låsning av dörrarna



Ha dörren öppen, vrid på skruven **6** (med hjälp av nyckeländen) och stäng dörren.

Dörren är nu låst utifrån.

Man kan endast öppna förardörren inifrån eller med hjälp av nyckeln.

Reglage för låsning/upplåsning inifrån



Strömställaren **7** styr dörrarna, bagageluckan och tankluckan samtidigt.

Om en dörr eller bakluckan är öppen eller inte riktigt stängd, sker en snabb låsning/upplåsning av dörrarna och bakluckan.

Om du transporterar föremål med bagageluckan öppen kan du ändå låsa de andra dörrarna: med avstängd motor, tryck på omkopplaren **7** i minst fem sekunder för att låsa övriga dörrar.

2

## DÖRRAR OCH LUCKOR

### Kontrollampa för dörrarnas och luckornas låsstatus

**När tändningen är påslagen** visar varningslampan för strömställaren **7** låsstatusen för alla dörrar och luckor:

- När varningslampan lyser är dörrarna och bagageluckan låsta.
- Om lampan är släckt är dörrarna och bakluckan inte låsta.

När du låser dörrarna lyser lampan en stund och slocknar sedan.



#### Förarens ansvar

Om du bestämmer dig för att köra med dörrarna låsta, tänk då på att detta kan göra det svårare för räddningspersonal att ta sig in i bilen vid en eventuell olycka.

### Låsa dörrarna utan kort eller nyckel

T.ex. om batteriet är urladdat, om kortet eller nyckeln tillfälligt är ur funktion etc.

**Ha tändningen avstängd och låt en dörr eller bagageluckan vara öppen,** och tryck sedan på och håll in knappen **7** i minst fem sekunder.

När dörren stängs är alla dörrar låsta.

**Obs!** Upplåsning från utsidan kan endast utföras när kortet befinner sig i bilens åtkomstområde eller med hjälp av nyckeln.



Lämna aldrig bilen med nyckeln eller kortet kvar i kupén.

## AUTOMATISK LÅSNING AV DÖRRARNA UNDER KÖRNING

### Funktionsprincip



När du har startat bilen låser systemet automatiskt dörrarna när bilen uppnår en hastighet på cirka 10 km/h.

Upplåsning sker automatiskt:

- genom att trycka på centrallåskontakten **7**;
- då bilen står stilla och en av framdörrarna öppnas inifrån.

**Obs!** Om en dörr öppnas/stängs låses den automatiskt på nytt när bilen uppnår en hastighet på cirka 10 km/h.

### Aktivering/stänga av funktionen

**Aktivera:** tryck på strömställaren **7** när bilen står stilla och motorn är igång, tills du hör en ljudsignal.

**För att avaktivera den:** med fordonet stillastående och motorn igång, tryck på strömbrytaren **7** tills du hör två pip.

Funktionen kan även aktiveras eller stängas av via multimediaskärmen  
➔ **118** (beroende på bil).

### Funktionsstörning

Om ett fel uppstår (ingen centrallåsning, kontrollampan **7** tänds inte vid låsning av dörrar och luckor osv.) ska du se till att centrallåsningen inte har inaktiverats av misstag och att alla dörrar och luckor är ordentligt stängda. Om de är stängda, kontakta din återförsäljare.



# DÖRRAR OCH LUCKOR



## Förarens ansvar

Om du bestämmer dig för att köra med dörrarna låsta, tänk då på att detta kan göra det svårare för räddningspersonal att ta sig in i bilen vid en eventuell olycka.

## Bagagerum

### Öppning på glänt



Tryck på knappen **1** för att öppna bagageluckan några centimeter. Lyft upp bakluckan.

## Stängning

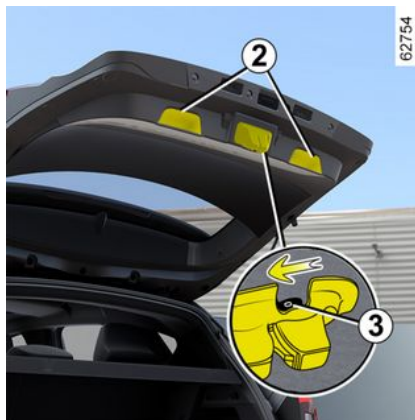

Stäng bagageluckan med hjälp av de inre handtagen **2**.



**Använd aldrig stagen för att stänga bakluckan.**

## Manuell öppning inifrån

Om bakluckan inte låses upp kan du låsa upp den manuellt inifrån bilen.

- du kommer åt bagagerummet om du fäller ner baksätets ryggstöd,
- stick in en penna eller något liknande föremål i urtaget **3** och skjut framåt så som visas på bilden

– Tryck på bakluckan för att öppna den.



Det är inte tillåtet att montera en fästeanordning (cykelhållare, bagagebox osv.) som ligger an mot bakluckan. Kontakta en auktoriserad återförsäljare om du ska montera en fästeanordning på bilen.

2

# PÅ FRAMSÄTESPLATSERNA

## Nackskydd fram

### 2 Borttagning av nackskyddet

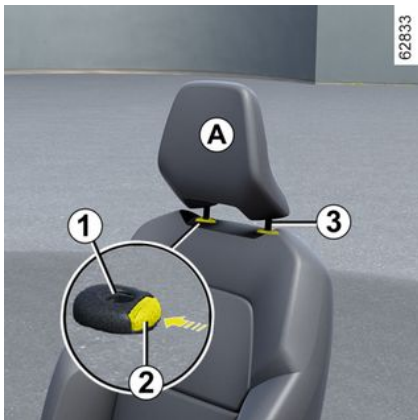

Tryck på knappen **2** och dra nackstödet uppåt till önskad höjd. Kontrollera att det har spärrats ordentligt.

### Nedsänkning av nackskyddet

Tryck på knappen **2** och för ner nackskyddet till önskad höjd. Kontrollera att det har spärrats ordentligt.

## Borttagning av nackskyddet

Ställ nackskyddet i det högsta läget (luta eventuellt ryggstödet bakåt). Tryck på knappen **2** och höj nackskyddet så att det frigörs.

## Ditsättning av nackskyddet

Se till att nackskyddets stänger är rena **3**.

För in nackskyddets stänger i hylsorna **1** (luta eventuellt ryggstödet bakåt). Sänk nackskyddet tills det spärras. Tryck sedan på knappen **2** för att ställa in det på önskad höjd. Kontrollera att alla stänger **3** har spärrats på ryggstödet.

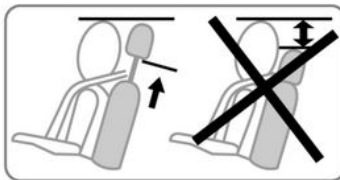

Nackskydd är en mycket viktig säkerhetsutrustning, som ska finnas på plats och vara rätt inställt.

Nackskyddets högsta punkt ska vara så nära huvudets högsta punkt som möjligt. Avståndet mellan ditt huvud och sektion **A** ska vara så litet som möjligt.

## På framsättesplatserna

### Justering av sittdynan



## PÅ FRAMSÄTESPLATSERNA

### Flytta stolen framåt eller bakåt

Flytta knappen **1** framåt eller bakåt eller, beroende på bil, lyft upp och håll kvar handtaget **3** för att låsa upp sätet. Släpp handtaget när du har ställt in önskat läge och kontrollera att stolen har spärrats ordentligt.

### Höja eller sänka sittdynan

Flytta knappen **1** uppåt eller nedåt eller, beroende på bil, för spaken **4** uppåt eller nedåt tills du uppnår önskat läge.

### Justering av ryggstödet



Lutning av ryggstödet

För knappen **2** framåt eller bakåt eller, beroende på bilen, lyft spaken **5** uppåt och luta ryggstödet till önskat läge. När du ställt in önskat läge, släpp handtaget och kontrollera att det låst ordentligt.



Efter att du har gjort justeringar ser du till att ryggstöden är ordentligt spärrade.



**Av säkerhetsskäl ska du utföra justeringarna när bilen står stilla.**

För att bilbältena ska fungera ordentligt bör inte ryggstöden lutas för mycket bakåt.

Inga föremål får befinna sig på golvet (på förarplatsen). Vid en häftig inbromsning kan dessa glida in under pedalerna och hindra deras funktion.

### Mittarmstöd



(kan variera från bil till bil)

För att justera i mittarmstödet **6**, skjut det framåt eller bakåt.

## PÅ FRAMSÄTESPLATSERNA

### Inställning av stolens svankstöd



Tryck ner handtaget **7** för att öka stödet och lyft det för att minska det.

### Eluppvärmda säten

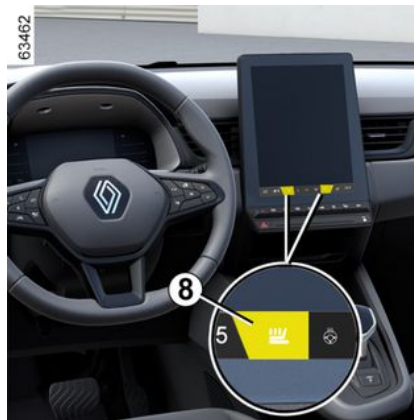

Tändning på:

- när du trycker på knappen **8** på stolen första gången aktiveras värmesystemet på hög nivå. Båda de inbyggda varningslamporna på strömbrytaren tänds.
- när du trycker på knappen en andra gång ändras värmenivån till låg. En inbyggd indikering lyser:
- Om du trycker en tredje gång på knappen stängs värmen av.

### Funktionsstörning

Om ett systemfel registreras släcks varningslampan i strömställaren **8** för det aktuella sätet efter cirka fem sekunder.

Frågor, kontakta din återförsäljare.

# PLATSER BAK

## Nackskydd bak

### Användningsläge

Sidonackstöden är inte justerbara.

Höj upp det mittersta nackstödet helt tills det spärras.

Kontrollera att det har spärrats ordentligt.

### Borttagning av nackskyddet



Lyft nackstödet så långt det går och tryck sedan på knappen **1** och dra ut nackstödet.

### Ditsättning av nackskyddet

För in stängerna i hålen, tryck ner nackstödet tills det tar stopp om du vill använda det i högt läge.

Kontrollera att det har spärrats ordentligt.

### Förvaringsläge för mittre nackstöd 2



Tryck på knapp **1** och sänk ner nackskyddet så långt det går.

26342

2

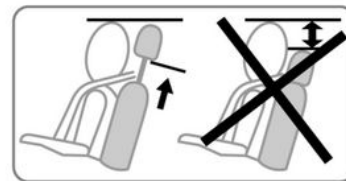

**När nackskyddet i helt nedfällt läge är det i förvaringsläget:** Detta läge får inte användas om någon passagerare sitter på platsen.



Då nackskydd är en mycket viktig säkerhetsutrustning, ska de vara korrekt monterad samt vara rätt inställda.

# PLATSER BAK

## BAKSÄTE

### Funktioner

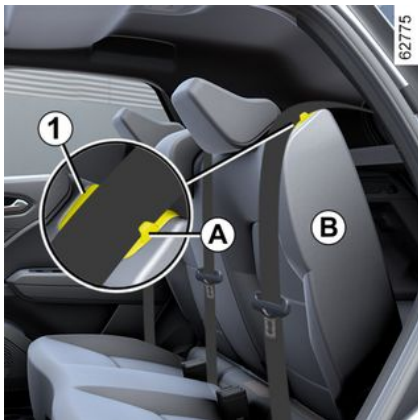

### Fällning av ryggstödet

Se till att framstolarna är tillräckligt långt framskjutna.

Innan du fäller ned ett ryggstöd:

- Sänk ned nackstöden helt och hållet.
- Placera bilbältet i bältesstyrningen **A** och spänn fast bilbältet. Detta förhindrar att bilbältet låses när ryggstödet fälls upp igen.

Dra i handtaget **1** och sänk ned ryggstödet **B**.

**Anm.:** Av säkerhetsskäl är ryggstödet **B** utrustat med ett tröghetssystem. Du

kan därför känna ett visst motstånd när du manövrerar det.

**Ryggstödet fälls tillbaka**, på omvänt sätt mot nedfällning.

Lyft upp ryggstödet igen tills det når låsläget.

Var försiktig så att bilbältet inte fastnar mellan ryggstödet och avlastningshyllan.

Kontrollera bilbältets funktion.



Innan du fäller ner eller upp ryggstödet, placera bältet i bältesstyrningen **A** så att det inte förstörs.



**Kontrollera när du fäller tillbaka ryggstödet**, att det låses fast ordentligt.

**Om du använder överdragskläder**, se till att den inte kommer i vägen när du låser ryggstödet. Se till att bältena kommer i rätt position. Sätt tillbaka nackskydden.

### Inställning av stolen framåt eller bakåt



Lyft spaken **2** på baksätet för att låsa upp det.

Skjut sätet framåt eller bakåt till önskat läge.

Släpp spaken **2** och se till att det hela baksätet är ordentligt låst.



Av säkerhetsskäl ska du utföra justeringarna när bilen står stilla.

## PLATSER BAK



Se till att ingenting är i vägen för förankringspunkterna när du flyttar baksätet (personer, djur, grus, tyg, leksaker osv.).



# SÄKERHETSBJÄLTEN

Vid all slags körning och för allas säkerhet ska du be dina passagerare att de också tar på sig bilbältet. Följ landets lagkrav du befinner dig i, skiljer mellan olika länder beträffande säkerhet.

**Före start ska du först ställa in körläget och sedan ställa in bilbältet för alla passagerare för att få högsta möjliga skydd.**

## Inställning av körställning

- **Sätt dig ordentligt på sätet** (när du har tagit av dig ytterkläderna osv.). Det är viktigt med en korrekt ryggställning;
- **Ställ in stolens läge i längdled i förhållande till pedalstället.** Stolen ska vara så långt bakåtskjuten det går när pedalerna är helt nedtryckta. Ryggstödet ska ställas in så att armarna är lätt böjda.
- **justera nackskyddet.** För maximal säkerhet bör avståndet mellan din nacke och nackskyddet vara minsta möjliga
- **Justera sittdynans höjd.** Den här justeringen ger dig möjlighet att välja det sätesläge som ger dig bäst sikt vid körning.
- **ställ in rattläget.**



För att bilbältena bak ska fungera effektivt måste du se till att baksätet → 55 är ordentligt låst i rätt läge.



Feljusterade eller vridna bilbälten kan orsaka skador vid en eventuell olycka.

Ett bälte får endast användas för en vuxen person eller barn med rätt längd.

Även gravida kvinnor ska använda bilbälte. Se till att höftbandet inte trycker för hårt på magens nedre del, men inte heller sitter för löst.

## Inställning av säkerhetsbältet



För att se till att säkerhetsbältena justeras och placeras korrekt för alla säten:

- Justera sätena (sätesposition och ryggstödsinkel om tillgängligt);
- Luta dig mot ryggstödet;
- flytta axelremmen **1** så nära halsen som möjligt utan att den verkligen vilar mot den (om nödvändigt, justera höjden på säkerhetsbältet) och se till att bröstremmen **1** är i kontakt med axeln
- placera midjebältet **2** så att det ligger platt mot låren och mot bäckenet.



# SÄKERHETSBÄLTEN

Bilbältet måste sitta så nära kroppen som möjligt. Undvik tjocka kläder och stora föremål under bilbältet osv.

## Låsning

Rulla ut bältet **långsamt och utan att rycka i det** och se till att spännet **3** knäpps fast i låset **5** (kontrollera att det är låst genom att dra i spännet **3**).

Om bältet blockeras, släpp tillbaka det något innan du försöker rulla ut det på nytt.

Om ditt bälte är helt blockerat, dra långsamt men bestämt ut bandet cirka 3 cm. Släpp sedan tillbaka bältet något innan du försöker rulla ut det på nytt.

Om problemet kvarstår, kontakta din återförsäljare.

## Upplåsning

Tryck på knappen **4** så att bältet dras in av bältesrullen. Följ rörelsen med handen.

## Indikering för ej använda säkerhetsbälten

Indikeringen visas på mittdisplayen **A** när tändningen aktiveras och förarens och / eller framsätesspassagerarens bilbälte inte är fastspänt (om någon sitter i passagerarsätet).



**Varning för att säkerhetsbältet fram inte är fastspänt**



Symbolen **6** visas på instrumentpanelen i cirka 60 sekunder när bilens tändning aktiveras och dörrarna är stängda. Detta informerar föraren om fastspänningsstatusen för vart och ett av de främre bilbältena varje gång:

- Dörrarna öppnas under körning (fordonshastighet över noll);
- Ett främre bilbälte spänts fast / lossas.

### Förstå symbolen **6**:

- Grön symbol: Bilbältet är fastspänt
- Röd symbol: En passagerare sitter i sätet och bilbältet är inte fastspänt
- Grå symbol: Sätet används inte.

När dörrarna är stängda visas

indikeringen  på mittdisplayen när tändningen aktiveras om förarens och / eller framsätesspassagerarens bilbälte inte är fastspänt (om någon sitter i passagerarsätet).

När bilens hastighet är lägre än cirka

20 km/h visas indikeringen  på mittdisplayen om någon sitter i framsätet och det främre bilbältet inte är fastspänt.

Den visas tillsammans med symbolen **6** som visas i cirka 60 sekunder varje gång något av de främre bilbältena spänts fast eller lossas.

# SÄKERHETSBÄLTEN

När bilens hastighet når eller överstiger ca 20 km/h och något av de främre bilbältena inte är fastspända eller lossas under färden:

– Indikeringen  blinkar på mittdisplayen

och

– ett pip hörs i cirka 120 sekunder; och

– Symbolen **6** visas i cirka 180 sekunder och symbolen för det berörda sätet blir röd.

Kontrollera alltid att framsätesspassagerarna är ordentligt fastspända och att antalet fastspända bilbälten som visas motsvarar antalet platser som används i framsätena.

**OBS!** Om något föremål ligger på passagerarsätet kan indikeringen ibland tändas.

## Varning för att bilbältet bak inte är fastspänt

Symbolen **6** visas på instrumentpanelen i cirka 60 sekunder när bilens tändning aktiveras och dörrarna är stängda. Detta informerar föraren om fastspänningsstatusen för vart och ett av de främre bilbältena varje gång:

– Dörrarna öppnas under körning (fordons hastighet över noll);  
– Ett främre bilbälte spänts fast / lossas.

## Förstå symbolen **6**:

– Grön symbol: Bilbältet är fastspänt  
– Röd symbol: En passagerare sitter i sätet och bilbältet är inte fastspänt  
– Grå symbol: Sätet används inte.

Beroende på bilmodell visas även

varningsindikeringen  på mittdisplayen när tändningen aktiveras om en passagerare sitter i baksätet, bilbältet inte är fastspänt och dörrarna är stängda.

När bilens hastighet är lägre än cirka 20 km/h visas varningsindikeringen

 på mittdisplayen när ett bakre bilbälte inte är fastspänt.

Den visas tillsammans med symbolen **6** som visas i cirka 60 sekunder varje gång något av de bakre bilbältena spänts fast eller lossas.

När bilens hastighet når eller överstiger ca 20 km/h och något av de bakre bilbältena inte är fastspända eller lossas under färden:

– Varningsindikeringen  blinkar på mittdisplayen och

– Ett pip hörs i cirka 30 eller 120 sekunder.

och

– Symbolen **6** visas i minst 60 sekunder eller, beroende på bil, i cirka 180 sekunder och symbolen för det berörda sätet blir röd.

Kontrollera alltid att baksätesspassagerarna är ordentligt fastspända och att antalet fastspända bilbälten som visas motsvarar antalet platser som används i baksätena.

**Anm.:** Varningsindikeringen kan ibland tändas om något föremål ligger på en siddyna i baksätet.

## Inställning i höjded av säkerhetsbälten fram



# SÄKERHETSBÄLTEN

Tryck på knappen **7** för att ställa in säkerhetsbältets höjd, så att axelbandet löper rätt enligt tidigare beskrivning. Tryck på knappen **7** för att höja eller sänka säkerhetsbältet. Se till att bältet är ordentligt låst.

## Bilbälten på sidorna bak



Låsning, upplåsning och justering av de yttre bilbältena i baksätet **8** utförs på samma sätt som för de främre.



Kontrollera att bilbältena bak sitter korrekt och fungerar som de ska varje gång du gjort någon ändring av baksätet.



Se till att tungan alltid lämnar spännet **10** fäst i haken **11**, även om ingen passagerare finns på mittplatsen.

2

## Mittbälte bak

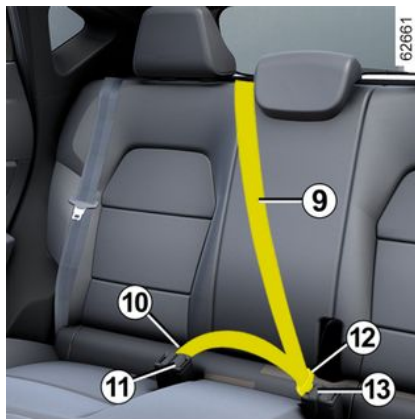

Rulla ut bältet **9** långsamt.

Knäpp fast tungan **10** i det svarta låset **11**.

Fäst spännet **12** i det röda låset **13**.

# SÄKERHETSBJÄLTEN

## Varningar

2

Nedanstående information gäller säkerhetsbälten både fram och bak.



- Inga ändringar får göras på skyddssystemets originalmonterade komponenter (bilbälten, säten och fästen). I speciella fall (t.ex. installation av barnstol), rådgör med en märkesrepresentant.
- Använd aldrig någonting som hindrar bältets ordinarie spänning (klämma etc.). Ett bälte som inte är riktigt spänt kan förorsaka skador i händelse av olycka.
- Axelbandet får aldrig löpa under armen eller bakom ryggen.
- Ett höftbälte är endast avsett för en person. Barn får inte sitta fastspända i knät på någon vuxen med dennes säkerhetsbälte.
- Bältet får inte vara vridet.
- Efter ett olyckstillbud, kontrollera och byt eventuellt bältena. Samma sak gäller om bältet är slitet eller skadat.
- När baksätet sätts tillbaka ska du se till att bilbältena och spännen är korrekt placerade, så att de kan användas på rätt sätt.
- Var noga med att sätta in bältestungan i rätt lås.
- Placera aldrig något föremål så att det hindrar korrekt funktion hos bilbältets låsenhet.
- Försäkra dig om att låsningsenheten är i rätt position (den får inte vara dold, nedtyngd, sitta fast etc., p.g.a. personer eller föremål).

# YTTERLIGARE SÄKERHETSANORDNINGAR

## KOMPLETTERANDE KROCKSKYDDSSYSTEM TILL SÄKERHETSÅLTAEN FRAM

Beroende på bil kan systemet ha olika utformning:

- **bältessträckare till bältesrulle**
- **nedre bältessträckare;**
- **Övre belastningsbegränsare.**
- airbags **Förare och passagerare fram.**

Dessa system är avsedda att arbeta såväl separat som i samverkan vid en frontalkrock.

Beroende på hur kraftig krocken är, kan systemet orsaka:

- Att bilbältet spärras;
- bältessträckaren till bältesrullen som aktiveras för att spärra bältet;
- nedre bältessträckare som trycker föraren mot stolen,
- Främre airbag.

### Bältessträckare

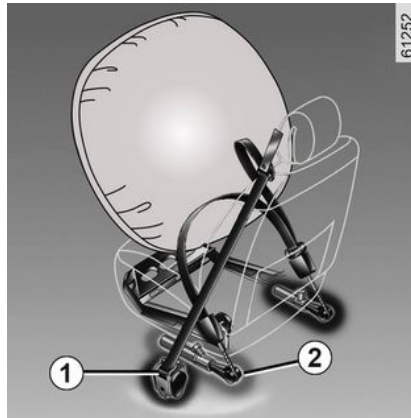

Bältessträckarna spänner åt bältet mot kroppen och passageraren mot stolen och ökar på så sätt effektiviteten.

Med tändningen påslagen, vid en häftig frontalkrock och beroende på hur kraftig krocken är, kan systemet aktivera:

- bältessträckaren i bältesrullen **1**, som omedelbart sträcker bältet
- den nedre bältessträckaren **2** i framsätena.



– Efter en krock eller annat tillbud ska du låta kontrollera

krockskyddssystemet.

- Inga ingrepp på systemets ingående komponenter (bältessträckare, Airbags, elektroniska styrenheter, kablage) får göras. Inte heller får systemet återanvändas på någon annan bil, även om den är identisk.
- För att undvika oavsiktlig aktivering som kan orsaka skador får arbete på Airbags endast utföras av en auktoriserad märkesrepresentant.
- Kontroll av tändarens data får endast företas av en auktoriserad märkesrepresentant, som förfogar över anpassat material.
- När fordonet ska skrotas bör du kontakta din märkesrepresentant så att gasgeneratorerna till bältessträckare och Airbags tas bort.

### Belastningsbegränsare

Från och med en viss våldsamhetsnivå vid själva krocken ska denna

## YTTERLIGARE SÄKERHETSANORDNINGAR

mekanism träda i funktion för att begränsa bilbältets tryck på kroppen och därmed även minska skador på bröstkorgen.

### Förar- och passagerarkrockkuddar fram

De sitter fram, på förar- och passagerarplatserna.

En symbol på nedre delen av vindrutan visar om utrustningen är installerad (beroende på utrustningsnivå).

Alla airbag-system består av:

- En airbag med tillhörande gasgenerator inbyggd i rattnavet för föraren och i instrumentbrädan för passageraren.
- En elektronisk styrenhet för övervakning av systemet som styr gasgeneratorns elektriska aktiveringsanordning.
- fristående givare,
- en varningslampa  på instrumentpanelen.



Detta airbag system är utrustat med och använder pyrotekniska funktioner. Detta märks genom att det vid airbags aktivering produceras värme och rök (vilket inte betyder brand) samt att ett detonationsljud hörs. När en airbag aktiveras, vilket bör ske omedelbart, kan ytliga hudskador eller andra obehag uppkomma.

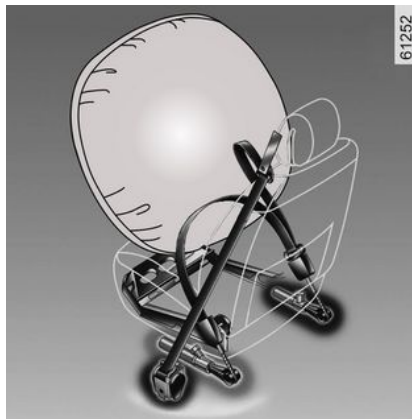

### Åtgärd

Systemet fungerar endast när tändningen är aktiverad.

Vid en kraftig frontalkrock blåses airbags snabbt upp och förhindrar att förarens huvud och överkropp slungas mot ratten och passagerarens mot instrumentbrädan. Krockkuddarna töms sedan på luft omedelbart, så att passagerarna inte på något sätt hindras från att lämna bilen.

### Funktionsstörning



Denna indikering tänds när motorn startas och slocknar sedan efter cirka 3 sekunder.

Om indikeringen inte tänds vid aktivering av tändningen, eller om den förblir tänd, tyder det på fel i systemet.

Kontakta din återförsäljare så snart som möjligt.

Varje dröjsmål kan innebära att skyddssystemet mister sin effektivitet.

# YTTERLIGARE SÄKERHETSANORDNINGAR

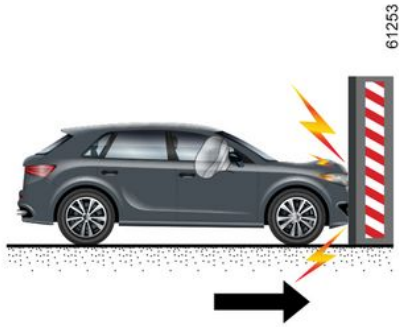

Följande fall löser ut  
bältessträckarna eller airbags.  
Vid en frontalkrock mot en fast  
(icke-deformerbar) yta vid en  
kollisionshastighet lika med eller  
högre än 25 km/h.

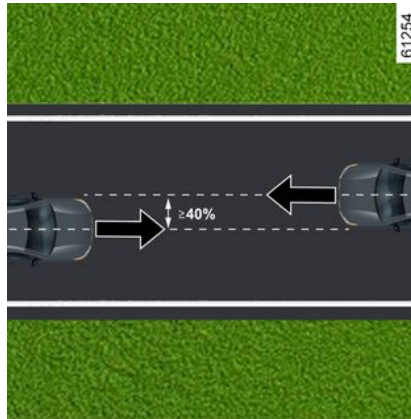

Vid frontalkrock med ett annat  
fordon eller större, med en  
kollisionsyta lika med eller större än  
40 %, där hastigheten för båda  
fordonen är lika med eller högre än  
40 km/h.

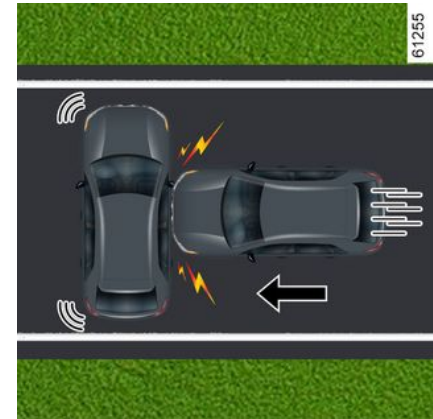

Vid en sidokrock med ett annat  
fordon av motsvarande storlek eller  
större, med en kollisionshastighet  
lika med eller högre än 50 km/h.

## YTTERLIGARE SÄKERHETSANORDNINGAR

2

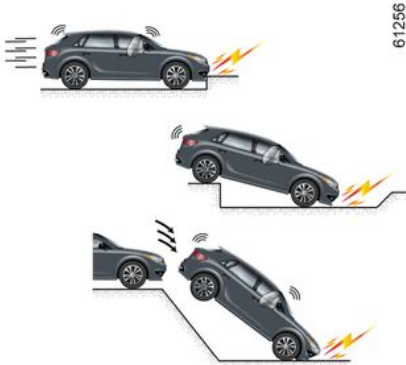

61256



61257



61258

### Bältessträckarna eller airbags kan utlösas i följande fall:

- En krock under fordonet (t.ex. trottoarkant).
- Väggröpar
- Ett hopp eller hårt nedslag
- Stenar
- ...

### I följande fall kan det hända att bältessträckarna eller airbags inte löses ut:

- En krock bakifrån, oavsett kraft
- Bilen valtar

- Sidokrock som berör bilens fram- eller bakparti
- Frontalkrock, under bakpartiet på en lastbil
- Frontalkrock mot ett hinder med en kraftig vinkel
- ...



# YTTERLIGARE SÄKERHETSANORDNINGAR

## Varningar

Alla dessa varningar syftar till att klargöra hur viktigt det är att uppblåsningen airbag inte hindras och att allvarliga skador på så sätt undviks.

2



### Varningar till föraren airbag

- Ändra varken ratten eller dess airbag.
- Rattens airbag får inte täckas över.
- Fäst inga föremål (emblem, logotyp, klocka, hållare för mobiltelefon osv.) på rattkudden.
- Ratten får endast tas bort av en auktoriserad återförsäljare.
- Sitt inte för nära ratten. Håll armarna en aning böjda (se "Ställa in körställning" ➔ 58). Då finns det tillräckligt utrymme så att airbagen kan aktiveras på ett korrekt sätt.

### Varningar till passagerare airbag

- **Det är inte tillåtet att montera överdragskläder på framsätena eftersom detta kan påverka funktionen för passagerarsidans airbag.**
- Inga föremål får fästas eller monteras på instrumentbrädan (t.ex. nålar, märken, klocka, mobiltelefonhållare etc.) i närheten av denna airbag.
- Passageraren får inte ha något föremål mellan sig och instrumentbrädan (djur, paraply, käpp, paket etc.).
- Sätt inte fötterna på instrumentbrädan eller på sätet, då detta kan innebära risk för allvarliga skador. Sitt så långt ifrån instrumentbrädan det går.

# YTTERLIGARE SÄKERHETSANORDNINGAR

2

## Kompletterande krockskyddssystem till bilbälten bak

Beroende på bil kan systemet ha olika utformning:

- **bältessträckare till bältesrulle för sidosäte**
- **mittre belastningsbegränsare.**

Dessa system är avsedda att arbeta såväl separat som i samverkan vid en frontalkrock.

Beroende på hur kraftig krocken är, kan systemet orsaka:

- Att bilbältet spärras;
- bältessträckaren till bältesrullen (som aktiveras för att spänna bältet).

## Belastningsbegränsare

Från och med en viss våldsamhetsnivå vid själva krocken ska denna mekanism träda i funktion för att begränsa bilbältets tryck på kroppen och därmed även minska skador på bröstkorgen.

## Bältessträckare för sidosäte

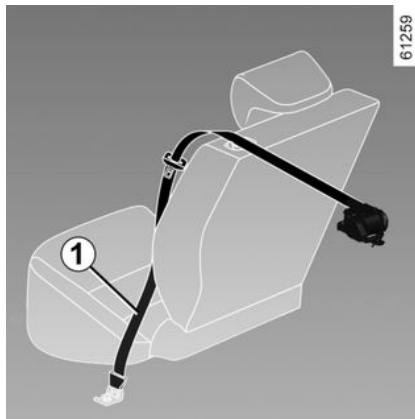

Bältessträckarna spänner åt bältet mot kroppen och passageraren mot stolen och ökar på så sätt effektiviteten.

När tändningen är påslagen kan systemet vid en kraftig krock framifrån, och beroende på kraften i krocken, aktivera bältessträckaren **1** som omedelbart stramar åt bältet.



– Efter en krock eller annat tillbud ska du låta kontrollera

krockskyddssystemet.

– Inga ingrepp på systemets komponenter (bältessträckare, airbags, elektroniska styrenheter, kablage) får göras. Inte heller får systemet återanvändas på någon annan bil, även om den är identisk.

– För att undvika all ofrivillig aktivering av systemet, som kan förorsaka skador, får arbete på bältessträckarna och airbags endast utföras av en auktoriserad märkesrepresentant.

– Kontroll av tändarens data får endast företas av en auktoriserad märkesrepresentant, som förfogar över anpassat material.

– När bilen ska skrotas bör du kontakta din märkesrepresentant så att gasgeneratorerna till bältessträckare och airbags tas bort.

# YTTERLIGARE SÄKERHETSANORDNINGAR

## Kompletterande krockskyddssystem på sidorna

### Sidoairbag

Detta är en airbag som kan sitta i varje framsäte och som löses ut på stolarnas sidor (på dörrsidan) för att skydda förare och passagerare vid en kraftig sidokrock.

### Sidokrockgardin

Det här är en airbag som är monterad (beroende på utrustningsnivå) högst upp på vardera sida av bilen och utlöses utmed sidorutorna fram och bak för att skydda passagerarna vid en sidokrock.



Varning angående airbag i sidan

– **Montering av**

**överdragsklädsel:** om sätena är försedda med airbag kräver de särskild överdragsklädsel.

Rådfråga en märkesrepresentant angående överdragsklädseln.

Användning av all annan

överdragsklädsel (eller

överdragsklädsel avsedd för

annan bilmodell) kan påverka

funktionen i dessa airbag och

äventyra säkerheten.

– Placera ingenting mellan ryggstödet, dörren och klädseln.

Lägg inte heller någonting på

ryggstödet. Detta kan hindra

funktionen hos denna airbag eller

orsaka skador om den aktiveras.

– Framstolarna och klädseln får endast tas bort eller ändras av en godkänd återförsäljare.

– airbag löses ut genom springorna i framstolarnas ryggstöd (på dörrsidan). Därför får springorna absolut inte täppas för.

# YTTERLIGARE SÄKERHETSANORDNINGAR

## Kompletterande säkerhetsanordningar

**2** Syftet med följande varningar är att säkerställa att airbag ska kunna blåsas upp utan hinder och att allvariga personskador på grund av projektiler vid uppblåsningen undviks.



Denna airbag är avsedd att komplettera bilbältet. Denna airbag och bilbältet måste användas i samverkan för att optimera säkerheten. Det är alltså viktigt att alltid använda bilbältet. Om bilbältet inte används kan de åkande få allvarliga skador vid en olycka. De mindre skador som kan uppkomma på huden när en airbag aktiveras kan också förvärras om inte bilbältet används.

Bältessträckare och airbags aktiveras inte alltid om bilen voltar eller utsätts för en kraftig krock bakifrån. Vid stötar under bilen vid ojämn vägbeläggning, stenar etc. kan dessa system aktiveras.

- Allt arbete eller modifiering på någon del av airbag (airbags, bältessträckare, dator, kablage osv.) **är strängt förbjudet** (förutom av kvalificerad märkespersonal).
- För att airbag systemets funktion inte ska försämrats och för att undvika oavsiktlig utlösning av systemet får arbeten på systemet endast utföras av en godkänd återförsäljare.
- Har din bil varit föremål för stöld eller inbrottsförsök bör du av säkerhetsskäl låta kontrollera hela airbag systemet.
- Vid försäljning eller utlåning av bilen, informera den nya köparen om dessa villkor vid överlämnandet av bilens instruktionsbok.
- Då fordonet ska skrotas, kontakta din märkesrepresentant så att gasgeneratorerna tas bort.

# BARNSÄKERHET

## Allmän information

### Färd med barn

Följ lokala lagar i landet där du befinner dig.

Barnet ska precis som den vuxne sitta korrekt och vara fastspänd oavsett transport. Du är ansvarig för de barn du transporterar.

Barn är inte vuxna i miniatyr. De är utsatta för specifika skaderisker eftersom deras muskler och ben håller på att växa. Endast bilbältet är tillräckligt anpassat för färd med barn. Använd en lämplig barnstol.



Om du vill förhindra att dörrarna kan öppnas kan du använda barnlåsfunktionen → 46.



En kollision i 50 km/h motsvarar ett fall på 10 m.

Om du inte spänner fast barnet i bilen, kan detta jämsställas med att du låter barnet leka på en balkong utan räcke på fjärde våningen!

Låt aldrig barnet sitta i ditt knä. Vid en olycka kan du inte hålla fast barnet även om ni är fastspända.

Om din bil har varit med om en olycka, byt barnstolen och kontrollera bältena och ISOFIX fästena.



**Förarens ansvar när bilen parkeras eller stannas**

Lämna aldrig bilen med nyckeln i när barn, personer med funktionshinder eller djur finns i bilen, inte ens för en kort stund. Det finns risk att de skadar sig själva eller andra personer genom att t.ex. motorn sätta igång eller den elektriska utrustningen, som t.ex. fönsterhissarna eller låser dörrlåsen.

Dessutom stiger temperaturen i kupén mycket snabbt vid varmt och soligt väder.

**LIVSFARA ELLER RISK FÖR ALLVARLIGA SKADOR.**

## Användning av barnstol

Den skydds nivå som barnstolen erbjuder beror på dess kapacitet att hålla kvar barnet och hur den är installerad. En felaktig installation äventyrar barnets skydd vid en kraftig inbromsning eller krock.

Innan du köper en barnstol, kontrollera att den är typgodkänd enligt lagstiftningen i det land du befinner dig och att den går att installera i din bil.

# BARNSÄKERHET

Kontakta din märkesrepresentant för att få reda på vilka stolar som rekommenderas för din bil.

Bestämmelserna om färd med barn är specifika för varje land. Användningen av en bilbarnstol under färd beror på barnets ålder och/eller storlek och/eller vikt.

För barn som inte behöver transporteras med bilbarnstol ska säkerhetsbältet vara korrekt justerat och fastspänt.

Oavsett måste du alltid följa lagstiftningen i det land du befinner dig i.

Innan du installerar en barnstol, läs dess bruksanvisning och följ instruktionerna. Om du har problem med installationen, kontakta barnstolens tillverkare. Spara bruksanvisningen.



Föregå med gott exempel och använd ditt bilbälte och lär barnet:

- att späanna fast sig ordentligt;
- att inte stiga i och ur bilen på den trafikerade sidan av vägen.

Använd ingen begagnad barnstol eller en barnstol som saknar instruktionsanvisning.

Se till att ingenting är i vägen vid stolen när du ska installera den.



Lämna aldrig ett barn utan uppsikt i bilen.

Förvissa dig om att ditt barn alltid är fastspänt

och att selen eller bältet är korrekt inställt och justerat. Undvik för tjocka kläder som gör att remmarna inte kan spännas ordentligt → 58.

Låt aldrig barnet sticka ut huvudet eller armarna genom bilrutan.

Se till att barnet sitter korrekt fastspänt under hela transporten även om det sover.

## Val av barnstol

### Bakåtvända barnstolar



Huvudet på ett spädbarn är proportionellt tyngre än en vuxens och barnets hals är mycket ömtålig. Låt barnet åka så länge som möjligt i detta läge (till minst 2 års ålder). Stolen stöder huvudet och halsen.

Väl en stol som omsluter barnet för bättre sidoskydd och byt ut stolen när barnets huvud sticker upp ovanför stolen.

61260

# BARNSÄKERHET

## Framåtvända barnstolar



61261

Upp till 18 kg eller 4 år kan barnet resa i en framåtvänd barnstol. Välj stol efter barnets storlek: huvudet och buken är de områden som kräver mest skydd. En ordentligt fastsatt framåtvänd barnstol minskar skaderisken på huvudet. Färdas med ditt barn i en framåtvänd barnstol med sele som passar barnet.

Välj en stol som omsluter barnet för att öka sidoskyddet.

## Förhöjningar



61262

Från 15 kg eller 4 år kan barnet sitta på en bälteskudde där bältet anpassas efter barnets storlek. Bälteskudden sittdyna ska vara utrustad med styrningar som leder bältet över barnets lår och inte över magen. Ett ryggstöd, justerbart i höjdlid och utrustad med en bältesstyrning rekommenderas så att bältet kan placeras mitt på axeln. Det får aldrig löpa över halsen eller armarna.

Välj en stol som omsluter barnet för att öka sidoskyddet.



Lista över tillverkarens rekommenderade säkerhetsanordningar för barn:



63133

## Välja fastsättning av barnstol

Barnstolar kan sättas fast på två sätt: Via bilbältet eller ISOFIX systemet.

## Fastsättning med bälte

Bilbältet måste justeras för att dess funktion ska säkerställas vid en kraftig inbromsning eller en krock.

2

## BARNSÄKERHET

Följ instruktionerna från barnstolens tillverkare när du ska trä in remmen.

Kontrollera alltid att bilbältet är låst genom att dra i det och spänn det så mycket som möjligt genom att dra åt det mot barnstolen.

Kontrollera stolens fastsättning genom att dra åt vänster / höger samt framåt / bakåt: Stolen ska sitta fast ordentligt.

Kontrollera att barnstolen inte är monterad snett och att den inte vilar mot en ruta.



Använd inte bilbarnstolen om det finns risk att bilbälte lossnar som håller fast den. Sätets nederdel får inte vila på bälteslåset och / eller spänne.



Bilbältet får aldrig vara slackt eller vridet. Låt aldrig bältet löpa under armen eller bakom

ryggen.

Kontrollera att bältet inte är skadat.

Om bältet inte fungerar på rätt sätt kan det inte skydda barnet.

Frågor, kontakta din återförsäljare. Använd inte denna plats så länge bältet inte är reparerat.

### Fästanordning med systemet ISOFIX

Godkända bilbarnstolar med ISOFIX är godkända i enlighet med gällande lagstiftning om något av följande fyra villkor är uppfyllda:

- Universell ISOFIX med 3-punktsfäste, framåtvänd
- Universell ISOFIX med 2-punktsfäste
- Bilspecifik.
- i-Size som har antingen:
  - En rem som fäster i den tredje öglan på berört säte
  - eller ett stödstag som vilar mot golvet, anpassat till den i-Size

godkända stolen, som hindrar bilbarnstolen från att flytta sig vid en eventuell kollision.

När det gäller de tre sista: Kontrollera i listan över anpassade bilmodeller att bilbarnstolen kan monteras.



Inga ändringar får göras på skyddssystemets originalmonterade komponenter: bilbälten, ISOFIX samt säten och fästen.

Fäst barnstolen med hjälp av ISOFIX låsen, i förekommande fall. ISOFIX systemet garanterar enkel, snabb och säker montering

ISOFIX systemet består av två öglor och i vissa fall en tredje ögla.



# BARNSÄKERHET



ISOFIX fästpunkterna har skapats särskilt för barnstolar med ISOFIX fästen. Fäst aldrig några andra barnstolar, bältet eller andra föremål i dessa fästen. Förvissa dig om att ingenting är i vägen vid förankringspunkterna. Om din bil har varit med om en olycka, kontrollera ISOFIX förankringarna och byt barnstolen.



Innan du använder en ISOFIX barnstol som är avsedd för en annan bil, förvissa dig om att det är tillåtet att montera den. Kontrollera i den lista över bilar som kan utrustas med stolen hos utrustningens tillverkare.



De två öglorna är placerade mellan stolens ryggstöd och sittdyna, bakom

dragkedjorna **1**, märkta med .

Den tredje öglan **4** används för vissa barnstolar till att fästa den övre remmen. **2** på vissa barnstolar.

## Platser bak



Den övre remmen **2** ska dras mellan ryggstödet och den bakre avlastningshyllan. Ta bort avlastningshyllan → **321** för att utföra åtgärden.

Fäst haken **3** i en av öglorna **4** som identifieras med .

## Passagerarplats fram

2

# BARNSÄKERHET

2

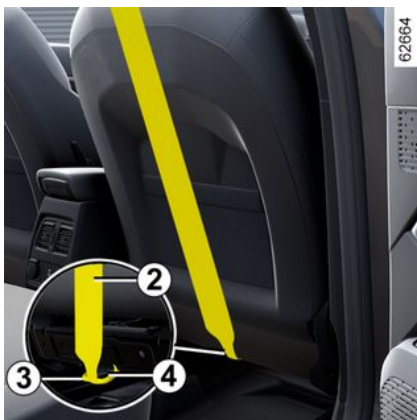

Fäst haken **3** på den övre remmen **2** i öglan **4**, som identifieras med hjälp av

symbolen .

## Alla platser

Spänn den övre remmen **2** så att barnstolens ryggstöd kommer i kontakt med sätets ryggstöd.



ISOFIX fästpunkterna har skapats särskilt för barnstolar med ISOFIX fästen. Fäst aldrig några andra barnstolar, bältet eller andra föremål i dessa fästen. Förvissa dig om att ingenting är i vägen vid förankringspunkterna. Om din bil har varit med om en olycka, kontrollera ISOFIX förankringarna och byt barnstolen.



Förvissa dig om att den framåtvända barnstolens ryggstöd ligger an mot bilens ryggstöd. I detta fall vilar barnstolen inte alltid mot bilens sittdyna.

# BARNSÄTEN

## Montering av barnstol, allmänt

Vissa platser är inte godkända för montering av en barnstol. Diagrammet visar var en bilbarnstol ska placeras.



Montera helst barnstolen i baksätet.

Kontrollera att barnstolen eller barnets

fötter inte hindrar att framsätet spärras ordentligt → 52 → 55.

Vid montering av barnstolen i bilen, förvissa dig om att den inte riskerar att lossna från sitt fäste.

Om du måste ta bort nackskyddet, förvissa dig om att det förvaras väl så att det inte omvandlas till en projektil vid en häftig inbromsning eller krock.

Sätt alltid fast barnstolen i bilen även om den inte används, så att den inte omvandlas till en projektil vid en häftig inbromsning eller krock.

Det är inte säkert att de barnstolar som nämnts finns att få tag på. Innan du använder en barnstol, kontrollera med tillverkaren att den går att montera.

## Fram

Regler för transport av barn i framsätet är specifika för varje land. Se relevant lagstiftning och följ anvisningarna i diagrammet.

Innan du monterar en barnstol på denna plats (om monteringen är godkänd):

- Sänk ner bilbältet så mycket det går
- Skjut tillbaka stolen så mycket det går.

- Luta ryggstödet något (cirka 25°).
- På bilar som har utrustningen, höj stolens sittdyna så mycket det går.

Höj alltid sätets nackstöd helt så att det inte är i vägen för barnstolen → 52.

När du har monterat barnstolen kan du om möjligt vid behov flytta sätet framåt (för att ge tillräcklig plats för passagerare i baksätet eller andra barnstolar). En bakvänd barnstol får inte vara i kontakt med instrumentpanelen eller på maximalt läge fram.

Ändra inte de andra inställningarna när du har monterat barnstolen.



## LIVSFARA ELLER RISK FÖR ALLVARLIGA SKADOR:

Kontrollera att aktuell airbag har inaktiverats innan du monterar en bakåtvänd barnstol på det främre passagerarsätet → 90.

## På ytterplatsen bak

Ett babyskydd placeras på tvären i bilen och tar två platser i anspråk. Barnet ska sitta vänt mot baksätets mitt.

Vid montering av en bakåtvänd barnstol, skjut framsätet framåt så mycket det går. Skjut sedan framsätet bakåt så långt det går utan att den vidrör barnstolen.

För barnets säkerhet i framåtvänt läge:

- Flytta sätet där barnet kommer att sitta så långt tillbaka som möjligt.
- Skjut sätet framför barnet framåt och räta upp ryggstödet så att barnets fötter inte kommer i kontakt med sätet.

# BARNSÄTEN

2



Kontrollera att bilbarnstolen eller barnets fötter inte hindrar att sätet framför

→ 55 eller → 52 låser fast på plats.

I samtliga fall ska nackstödet på baksätet där barnstolen placerats tas bort → 55. Vid behov, skjut baksätet så långt bak det går. Detta ska utföras innan barnstolen sätts på plats. Kontrollera att barnstolen ligger an mot baksätets ryggstöd.



## Montering av bälteskudde (grupp 2 eller 3)

Kontrollera att bilbältet → 58 fungerar (dras in) korrekt. Justera säkerhetsbältet genom att placera:

- Axelremmen på barnets axel utan att det rör vid halsen.
  - Midjebältet så att det ligger plant mot låren och mot bäckenet.
- Anpassa bilens säte vid behov.



Barnstolar med stödben får aldrig placeras i mittre baksätet.

**LIVSFARA ELLER RISK FÖR ALLVARLIGA SKADOR.**



Montera helst barnstolen i baksätet.

Vid placering av en ISOFIX-stol på denna plats ska bilbältet knäppas upp innan spärrarna aktiveras.



Om du placerar en ISOFIX-stol på vänster baksäte innebär det att mittplatsen inte kan användas. Det mittr bältet kan inte kommas åt eller användas.



# BARNSÄTEN

Fastsättning med bälte

2

Bild av installationen

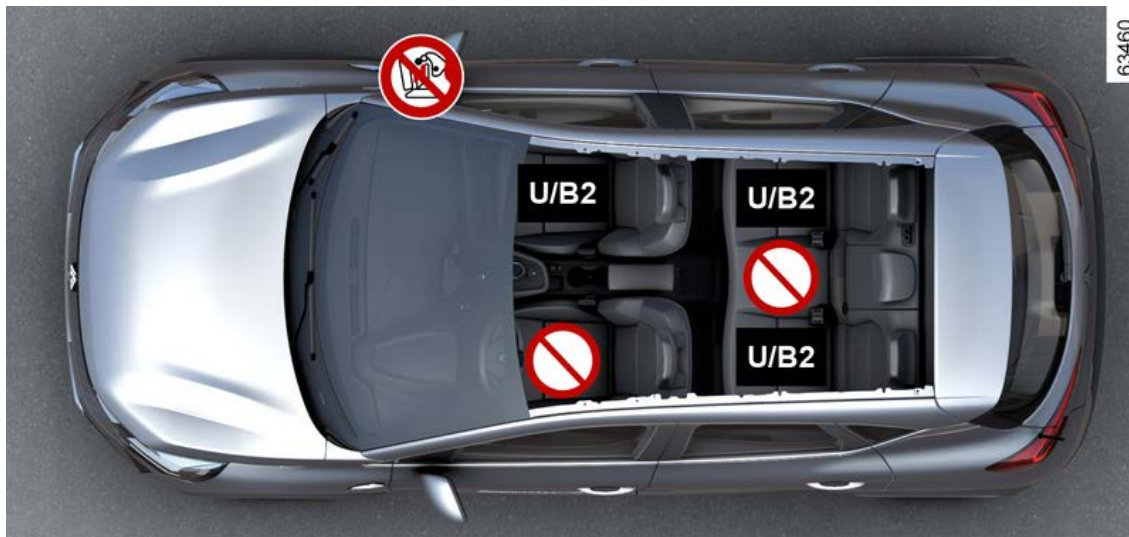

# BARNSÄTEN



Kontrollera statusen på airbag innan du installerar en barnstol eller låter en passagerare använda sätet.



Säte ej godkänt för montering av barnstol.

## Barnstol fastsatt med bälte



Stol utrustad för infästning av en godkänd universalstol med säkerhetsbälte.



Plats som är "B2"-godkänd för montering av barnstol fäst med bilbältet.



**LIVSFARA ELLER RISK FÖR ALLVARLIGA SKADOR:** Kontrollera att aktuell airbag har inaktiverats innan du monterar en bakåtvänd barnstol på det främre passagerarsätet → 90.



Om ett olämpligt barnsäkerhetssystem används i bilen skyddas inte barnet på rätt sätt. Barnet riskerar att få allvarliga eller dödliga skador.



Kontrollera att ditt barn alltid är fastspänt och att selen eller bältet är korrekt inställt och justerat → 58. Justera vid behov sätets position därefter.

# BARNSÄTEN

## Monteringstabell

2

Nedanstående tabell innehåller samma information som installationsdiagrammet för att gällande lagstiftning ska kunna säkerställas.

Typ av bilbarnstol	Barnets vikt	Passagerarplats fram		Ytterplatser bak	På den mittre platsen bak
		Med airbag inaktiverad	Med airbag aktiverad		
<b>Babyskydd, tväreställt</b> Grupp 0	< 10 kg	X	X	U (2)	X
<b>Bakåtvänd bilbarnstol</b> Grupp 0 eller 0 +	< – 10 kg och < – 13 kg	U (1) (5)	X	U (3)	X
<b>bilbarnstol/ Bakåtvänd barnstol</b> Grupp 0 + och 1	< än 13 kg och 9 – 18 kg	U (1) (5)	X	U (3)	X
<b>Framåtvänd bilbarnstol</b> Grupp 1	9–18 kg	X	U (5)	U (4)	X
<b>Bälteskudde</b> Grupp 2 och 3	15 – 25 kg och 22 – 36 kg	X	U / B2 (5)	U / B2 (4)	X



**(1) LIVSFARA ELLER RISK FÖR ALLVARLIGA SKADOR:** innan du monterar en bakåtvänd barnstol på detta säte, se till att det främre passagerarsätets airbag är inaktiverad → 90.

**X** = Plats ej godkänd för installation av barnstol av denna typ.

**U** = Plats som är godkänd för festsättning med bälte av en typgodkänd barnstol av universaltyp. Kontrollera att den går att montera.



## BARNSÄTEN

**B2** = för bälteskudde i grupp 2 och 3 (15 till 25 kg och 22 till 36 kg).

**(2)** Ett babyskydd kan placeras på tvären i bilen och tar två platser i anspråk. Barnet ska sitta vänt mot baksätets mitt.

**(3)** Vid behov, skjut sätet så långt bak som det går. Vid montering av en bakåtvänd barnstol, skjut framsätet framåt så mycket det går. Skjut sedan framsätet bakåt så långt det går utan att den vidrör barnstolen.

**(4)** I samtliga fall ska nackstödet på baksätet där barnstolen placerats tryckas ner. Denna åtgärd måste göras innan bilbarnstolen sätts på plats → **55**. Skjut stolen framför barnet så långt fram som möjligt och räta upp ryggstödet för att undvika att barnets fötter vidrör stolen.

**(5)** Ställ in bilstolen i det bakersta och högsta läget och luta ryggstödet något (cirka 25°).

# BARNSÄTEN

## Fastsättning med ISOFIX-system

### 2 Bild av installationen



62831

# BARNSÄTEN

2



För det främre passagerarsätet rekommenderas användning av barnstol med golvstöd för att undvika aktivering av bilbältesvarningssignalen.



Om ett olämpligt barnsäkerhetssystem används i bilen skyddas inte barnet på rätt sätt. Barnet riskerar att få allvarliga eller dödliga skador.



Plats som inte är avsedd för montering av en barnstol av denna typ.

## Barnstol fastsatt med ISOFIX -systemet



Säte utrustat för att fästa ISOFIX eller i-Size bilbarnstol.



Fram- och baksätena är utrustade med förankringar som är godkända för montering av en framåtvänd universell ISOFIX-barnstol. Fästpunkterna är placerade på passagerarsätets ryggstöd för framsätet och på baksätets ryggstöd för baksätena.



### LIVSFARA ELLER RISK FÖR ALLVARLIGA SKADOR:

Kontrollera att airbag är fränkopplad innan du monterar en bakåtvänd barnstol i passagerarsätet fram → 90.



Montera helst barnstolen i baksätet.

För att installera en ISOFIX-stol på denna plats ska bilbältet kopplas loss innan spärrarna aktiveras.

## BARNSÄTEN



Om en ISOFIX-stol placeras bak till vänster kan inte den mittre platsen användas. Det mittre bältet kan inte kommas åt eller användas.

2



# BARNSÄTEN

## Monteringstabell

2 Nedanstående tabell innehåller samma information som installationsdiagrammet för att gällande lagstiftning ska kunna säkerställas.

Typ av bilbarnstol	Barnets vikt	Stolens storlek [infästning]	Passagerarplats fram		Ytterplatser bak	På den mittrre platsen bak
			Utan airbag eller med airbag inaktiverad	Med airbag aktiverad		
<b>Babyskydd, tvärställt</b> Grupp 0	< 10 kg	L1 [F] L2 [G]	X	X	X	X
<b>Bakåtvänd bilbarnstol</b> Grupp 0 eller 0 +	< 13 kg	R1 [E]	IL (1) (5)	X	IL (2)	X
<b>Bakåtvänd bilbarnstol</b> Grupp 0 + och 1	< än 13 kg och 9 – 18 kg	R3 [C] R2 [D]	IL (1) (5)	X	IL (2)	X
<b>Framåtvänd bilbarnstol</b> Grupp 1	9–18 kg	F3 [A] F2 [B] F2X [B1]	X	IUF - IL (1)	IUF - IL (2)(3)	X
<b>Bälteskudde</b> Grupp 2 och 3	15 – 25 kg och 22 – 36 kg	B2	X	IUF - IL (4)	IUF - IL (2) (3)	X
<b>Sätei-Size</b>	Bakåtvänd bilbarnstol		i - U (1) (5)	X	I - U (2)	X
	Framåtvänd bilbarnstol		X	i - UF (1)	i - UF (2) (3)	X
	Bälteskudde		X	i - UF (4)	i - UF (2) (3)	X

X = Säte ej godkänt för montering av barnstol.

# BARNSÄTEN

**IUF** = på bilar där en "Universal"-godkänd bilbarnstol eller en bilspecifik bilbarnstol kan monteras med hjälp av ISOFIX-systemet: kontrollera att den kan monteras.

**IL** = på bilar där en "Semi-Universal"-godkänd bilbarnstol eller en bilspecifik bilbarnstol kan monteras med hjälp av ISOFIX-systemet: kontrollera att den kan monteras.

**i-U** = Passar till "Universal"-godkända framåtvända och bakåtvända i-Size -säkerhetsanordningar.

**i-UF** = Passar enbart "Universal"-godkända framåtvända och bakåtvända i-Size-säkerhetsanordningar.

**(1)** Skjut bilstolen så långt bak som möjligt, sänk den så långt ned som möjligt och luta sedan ryggstödet något (cirka 25°).

**(2)** Vid behov, skjut sätet så långt bak som det går. Vid montering av en bakåtvänd barnstol, skjut framsätet framåt så mycket det går. Skjut sedan framsätet bakåt så långt det går utan att den vidrör barnstolen.

**(3)** I samtliga fall ska nackstödet på baksätet där barnstolen placerats tryckas ner. Denna åtgärd måste göras innan bilbarnstolen sätts på plats → **55**. Skjut stolen framför barnet så långt fram som möjligt och räta upp ryggstödet för att undvika att barnets fötter vidrör stolen.

**(4)** Ställ in bilstolen i det bakersta och högsta läget och luta ryggstödet något (cirka 25°).

Storleken på ISOFIX-barnstolen är markerad med en bokstav:

- F3,F2,F2X [A, B, B1]: för framåtvända stolar i grupp 1 (9 till 18 kg);
- B2: för bälteskudde i grupp 2 och 3 (15 till 25 kg och 22 till 36 kg);
- R3, R2 [C, D]: bilbarnstol eller bakåtvänd stol i grupp 0+ (under 13 kg) eller grupp 1 (9 till 18 kg);
- R1 [E]: bakåtvända bilbarnstolar i grupp 0 (under 10 kg) eller 0+ (under 13 kg);
- L1,L2 [F, G]: för babyskydd i grupp 0 (under 10 kg).



**(5) LIVSFARA ELLER RISK FÖR ALLVARLIGA SKADOR:** Kontrollera att passagerarsidans airbag fram är avstängd innan du monterar en bakåtvänd barnstol på det främre passagerarsätet → **90**.

# BARNSÄKERHET: AVAKTIVERING, AKTIVERING PASSAGERARAIRBAG FRAM

## Inaktivering, aktivering

2

### Frånkoppling av airbag på passagerarplatsen fram

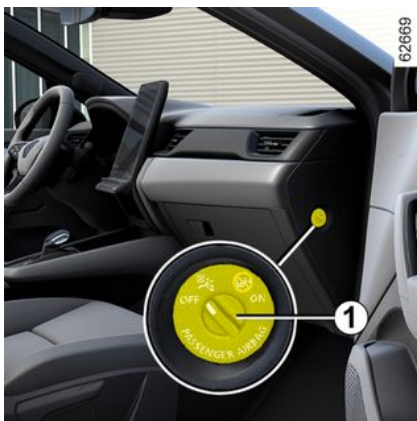

Innan du monterar en barnstol på främre passagerarsätet:

- Kontrollera att barnstolen kan monteras på detta säte,
- Du **måste** stänga av airbag när du använder en bakåtvänd barnstol.



För att koppla ur airbag enheten: Med bilen stillastående och tändningen av, tryck in och vrid låset 1 till läget OFF.

När du har aktiverat tändningen **måste** du kontrollera att varningsindikeringen



lyser på displayen 2.

**Denna varningsindikering lyser hela tiden och bekräftar att du kan montera en barnstol på sätet.**



Passagerarsidans airbag får endast aktiveras eller stängas av när **bilen står stilla med**

**tändning av.**

Om du handskas med airbagen under körning, tänds

varningsindikeringarna  och



Stäng av tändningen och vrid till airbag position AV.



### **WARNING!**

Eftersom funktionen hos passagerarsidans airbag inte är anpassad efter en

bakåtvänd bilbarnstol får du **ALDRIG** montera en bakåtvänd barnstol på ett säte som skyddas av en **AKTIVERAD** främre **AIRBAG**. Det kan vara **LIVSHOTANDE** för **BARNET** eller leda till **ALLVARLIGA SKADOR**.



# BARNSÄKERHET: AVAKTIVERING, AKTIVERING PASSAGERARAIRBAG FRAM



Markeringarna på instrumentpanelen och dekalerna **A** på vardera sidan om solskyddet **3** på passagerarsidan (se

exempel på dekal ovan) är avsedda att påminna om dessa instruktioner.

## Inkoppling av airbag på passagerarplatsen fram

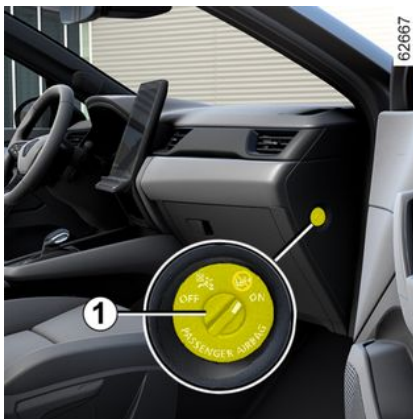

Du måste återaktivera airbag direkt när du har tagit bort barnstolen så att passageraren i framsätet skyddas i händelse av krock.



2

För att återaktivera airbag: Med bilen stillastående och tändningen av, tryck in och vrid låset **1** till läget ON.

Med tändningen på **måste** du kontrollera att varningsindikeringen



är släckt och att

varningsindikeringen  tänds på displayen **2** efter varje start under ungefär 1 minut.

airbag Passagerarplatsen fram är aktiverad.

## Funktionsstörning

Vid fel på systemet inkoppling/urkoppling av airbag på

## BARNSÄKERHET: AVAKTIVERING, AKTIVERING PASSAGERARAIRBAG FRAM

passagerarplatsen fram får man absolut inte installera en bakåtvänd barnstol i passagerarsätet fram.

**2** Ingen passagerare bör överhuvudtaget sitta på platsen.

Kontakta din återförsäljare så snart som möjligt.



Passagerarsidans airbag får endast aktiveras eller inaktiveras när bilen **står stilla och tändningen**

**är avslagen.**

Om du handskas med airbagen under körning, tänds

varningsindikeringarna  och



Stäng av tändningen och vrid till airbag position AV.



# FÖRARPLATS

## FÖRARPLATS, VÄNSTERSTYRNING

2

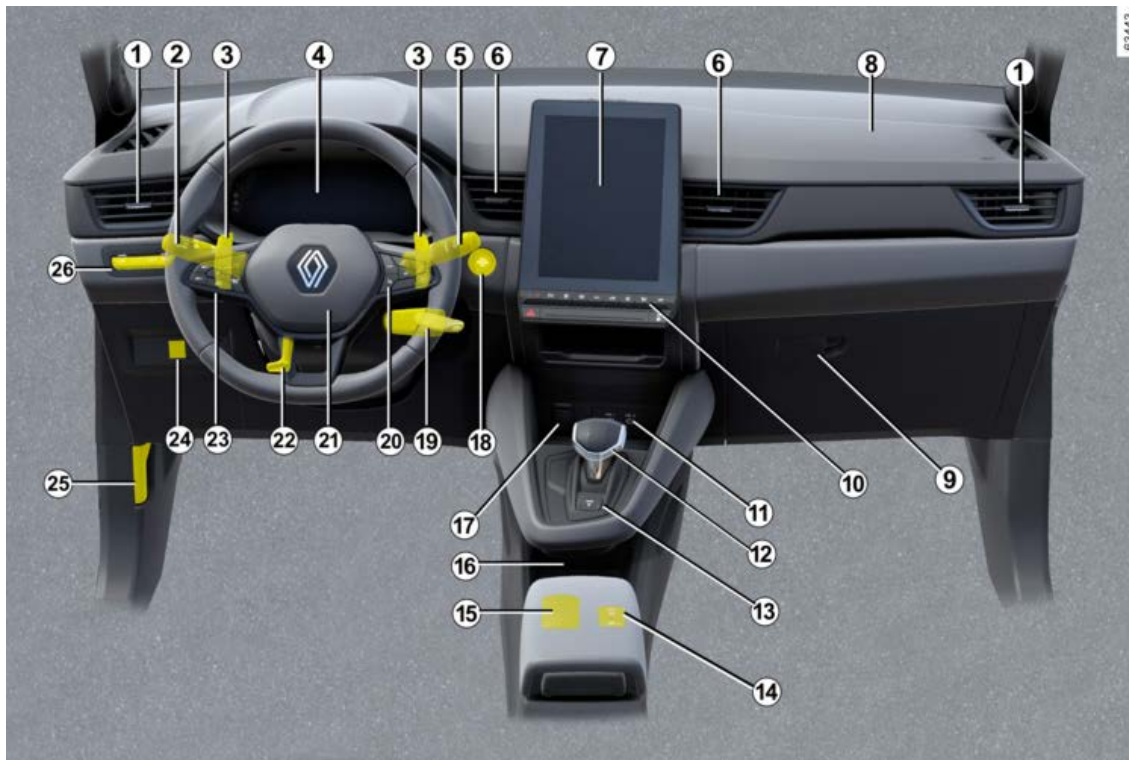

# FÖRARPLATS

## Beroende på modell, tillval och land finns följande utrustning.

1. Ventilationsmunstycken åt sidorna.

2. Reglage för:

- Körriktningsvisare
- Ytterbelysning
- Dimbaktljus

3. Paddlar för automatväxellåda

4. Instrumentpanel

5. Reglage för vindrutetorkare och bakrutetorkare

6. Mittr ventilationsmunstycken

7. Multidisplay

8. Placering airbag på passagerarsidan.

9. Handskfack

10. Knappar för:

- Kontrollpanel klimatanläggning
- Varningsblinkers
- Centrallåsning av dörrar
- ...

11. USB portar.

12. Växelspak

13. Knapp för P-läge till automatväxellåda.

14. Knappar för:

- Åtdragning / lossning av den elektriska parkeringsbromsen
- Aktivering/avstängning av autohold funktionen.

15. Plats för handsfreakort.

16. Laddningszon / telefonförvaring

17. Eluttag.

18. Start/stopp knapp för motor.

19. Tändningslås.

20. Knappar för:

- Information från färddatorn och menyn för personliga inställningar.
- Radio, navigering

21. Reglage på airbag förarsidan, signalhorn.

22. Reglage för inställning av ratt i höjd och djupled.

23. Knappar för farthållare / fartbegränsare, Stop and Go adaptiv farthållare och körhjälpfunktioner.

24. LPG-knapp.

25. Reglage för upplåsning av motorhuv.

26. Knappar för:

- "My Safety"-funktionen
- "E-Save" bibehåller laddningsnivån
- Dimmer för instrumentbelysning

- Inställning av ljusbild i höjded till strålkastarna fram
- Aktivering / avstängning av Stop and Start funktionen.
- Aktivering / avstängning av "ECO" läge.

# FÖRARPLATS

## FÖRARPLATS, HÖGERSTYRNING

2

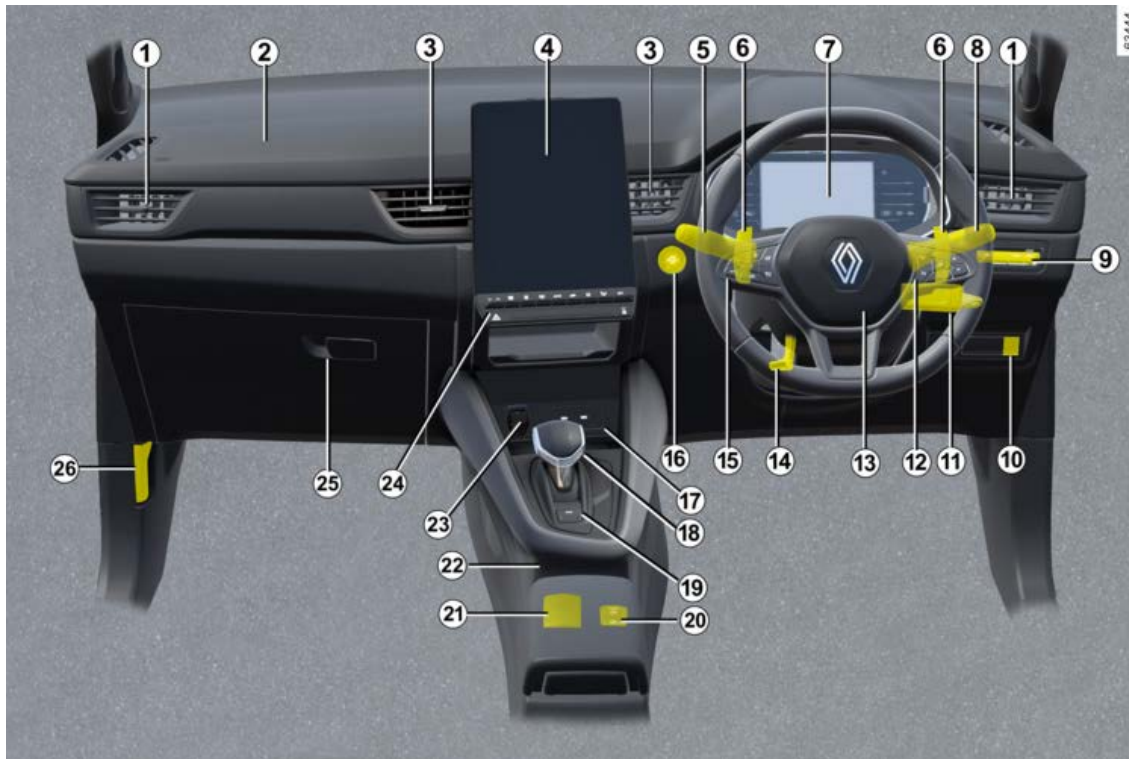

# FÖRARPLATS

## Beroende på modell, tillval och land finns följande utrustning.

1. Ventilationsmunstycken åt sidorna.
2. Placering airbag på passagerarsidan.
3. Mittr ventilationsmunstycken
4. Multidisplay
5. Reglage för:
  - Körriktningsvisare
  - Ytterbelysning
  - Dimbakljus
  
6. Paddlar för automatväxellåda
7. Instrumentpanel
8. Reglage för vindrutetorkare och bakrutetorkare
9. Knappar för:
  - "My Safety"-funktionen
  - "E-Save" bibehåller laddningsnivån
  - Dimmer för instrumentbelysning
  - Inställning av ljusbild i höjdded till strålkastarna fram
  - Aktivering / avstängning av Stop and Start funktionen.
  - Aktivering / avstängning av "ECO" läge.
  
- 10 LPG-knapp.
11. Tändningslås.

12. Knappar för:
  - Information från färddatorn och menyn för personliga inställningar.
  - Radio, navigering

13. Reglage på airbag förarsidan, signalhorn.

14. Reglage för inställning av ratt i höjd och djupled.

15. Knappar för farthållare / fartbegränsare, Stop and Go adaptiv farthållare och körhjälpfunktioner.

16. Start/stopp knapp för motor.

17. USB portar.

18. Växelspak

19. Knapp för P-läge till automatväxellåda.

20. Knappar för:

- Åtdragning / lossning av den elektriska parkeringsbromsen
- Aktivering/avstängning av autohold funktionen.

21. Plats för handsfreakort.

22. Laddningszon / telefonförvaring

23. Eluttag.

24. Knappar för:

- Kontrollpanel klimatanläggning
- Varningsblinkers

- Centrallåsning av dörrar
- ...

25. Handskfack

26. Reglage för upplåsning av motorhuv.

## KONTROLL OCH VARNINGSSINDIKERINGAR

Vilken information som visas  
**BEROR PÅ UTRUSTNINGEN OCH  
LAND.**

2



**Instrumentpanelen A eller B:** Tänds när tändningen aktiveras.

Information om hur du justerar ljusstyrkan finns i instruktionsboken för multimedia.

I vissa fall tänds en indikering som åtföljs av ett meddelandet på instrumentpanelen.



Med varningsindikering



menas att du så snart som möjligt måste besöka din återförsäljare, **och köra dit på ett skonsamt sätt.** Om denna anvisning inte följs kan bilen skadas.



Om varningsindikeringen



**STOP** tänds måste du för din säkerhet stanna bilen så snart trafikförhållandena tillåter det. Stäng av motorn och tändningen samt starta inte igen. Kontakta din återförsäljare.



Om symbolen ej slocknar eller ljudsignalen ej upphör tyder det på ett fel till instrumentpanelen. Då måste du stanna bilen så snart trafiksituationen tillåter det. Kontrollera att bilen står säkert och kontakta din återförsäljare.



**Indikering för parkeringsljus**



**Indikering för helljus**



**Indikering för halvljus**



**Indikering för dimbakljus**



**Indikering för automatiskt helljus → 125**



**Indikering för vänster körriktningsvisare**



**Indikering för höger körriktningsvisare**



**Indikering för belysningairbag**  
Den tänds när tändningen aktiveras



## KONTROLL OCH VARNINGSSINDIKERINGAR

eller när motorn startas och slocknar efter några sekunder.

Om indikeringen inte tänds vid aktivering av tändningen, eller om den tänds när motorn är igång, tyder det på fel i systemet.

Kontakta din återförsäljare så snart som möjligt.

### **Varningsindikering för omedelbart stopp**

Den tänds när tändningen aktiveras eller vid start av motorn och slocknar så snart motorn är igång. Den tänds samtidigt som övriga indikeringar och / eller meddelanden och en ljudsignal hörs.

För din egen säkerhet måste du stanna så snart trafiksituationen tillåter det. Stäng av motorn och tändningen samt starta inte igen.

Kontakta din återförsäljare.

### **Felindikering för bromskretsen**

Den tänds när tändningen aktiveras eller när motorn startas och slocknar efter några sekunder.

Om den tänds vid bromsning tillsammans med indikeringen

 och en ljudsignal hörs, tyder det på läckage i någon bromskrets eller fel på bromssystemet.

Stanna genast och kontakta din återförsäljare.

### **Indikering för laddningskontroll**

Den tänds när tändningen aktiveras eller när motorn startas och slocknar efter några sekunder.

Om den tänds tillsammans med

indikeringen  och en ljudsignal hörs, tyder det på överladdning eller urladdning av elkretsen.

Stanna genast och kontakta din återförsäljare.

### **Indikering för oljetryck**

Den tänds när tändningen aktiveras eller när motorn startas och slocknar efter några sekunder.

Om den tänds under körning tillsammans med indikeringen

 och en ljudsignal hörs, stanna genast och stäng av tändningen.

Kontrollera oljenivån. Om nivån är normal visas indikering för något annat.

Kontakta din återförsäljare.

### **Indikering för variabel servostyrning**

Den tänds när tändningen aktiveras eller när motorn startas och slocknar efter några sekunder.

Om den tänds tillsammans med

indikeringen  under körning, tyder det på ett fel i systemet. Kontakta din återförsäljare.

 "AUTOHOLD" systemets varningsindikering → 160

### **Varningsindikering**

Den tänds när tändningen aktiveras eller vid start av motorn och slocknar så snart motorn är igång. Den kan tändas tillsammans med annan indikering och / eller ett meddelande på instrumentpanelen. Det innebär att du måste **köra försiktigt** till din återförsäljare så snart som möjligt. Om denna anvisning inte följs kan bilen skadas.

 **Varningsindikering**  
Om indikeringen lyser i rött under

körning  måste du för säkerhets skull stanna så fort trafikförhållandena tillåter det. Stäng av motorn och tändningen samt starta inte igen. Kontakta din återförsäljare. Om indikeringen lyser i gult under

# KONTROLL OCH VARNINGSINDIKERINGAR

2 körning  måste du åka till en godkänd återförsäljare så snart som möjligt. **Kör försiktigt under tiden.** Om denna varning inte följs kan bilen skadas.

 **Varningsindikeringen som visar att parkeringsbromsen eller den elektriska parkeringsbromsen är åtdragen** → 155 → 156

  **Indikatorer för växelbyte**

Indikeringen tänds för att ge dig rådet att växla upp (pilen pekar uppåt) eller växla ned (pilen pekar nedåt) → 162.

 **Varningsindikering för det elektroniska stabiliseringssystemet (ESC) och antispinnsystemet**  
Den tänds när tändningen aktiveras eller när motorn startas och slocknar efter några sekunder.  
→ 177 Indikeringen kan tändas av flera anledningar.

 **Varningsindikering för antisladdsystemet (ESC) och antispinnsystemet ej tillgängliga**

 **Indikering för låsningsfria bromsar (ABS)**  
Den tänds när tändningen aktiveras

eller när motorn startas och slocknar efter några sekunder.  
Tänds indikeringen under körning tyder det på fel i ABS-systemet. Bromssystemet fungerar, men som på en bil utan ABS system. Kontakta omedelbart din återförsäljare.

 **Systemets varningsindikering för partikelfilter** → 153

 **Indikering om att det är för lite luft i däcken**  
Den tänds när tändningen aktiveras eller när motorn startar och slocknar efter några sekunder → 171.

 **Felindikering för avgasrening**  
För bilar som har den här funktionen tänds den här indikeringen när motorn startas och, beroende på utrustningsnivå, när tändningen aktiveras och motorn befinner sig i standbyläge → 149, och slocknar sedan.

– Kontakta en återförsäljare snarast om indikeringen skulle lysa med fast sken.  
– Om den blinkar, sänk motorvarvtalet tills den slutar blinka. Kontakta din återförsäljare så snart som möjligt → 169.

 **Indikering för låg bränslenivå**  
Den tänds i orange när tändningen slås på eller när motorn startas och slocknar efter några sekunder. Om indikeringen blir orange under körning och en ljudsignal hörs, tanka så snart som möjligt. Bränslet räcker till cirka 50 km.

 **Indikering LPG** → 30

 **Indikering vid låg bränslenivå LPG** → 30

 **Indikering för varningsljus ECO**  
Den här indikeringen tänds när ECO läget aktiveras → 162.

 **Indikering för frihjul**  
→ 162

 **Felindikering för kylvätsketemperatur**  
Denna tänds i blått när tändningen aktiveras eller startar motorn. Om den tänds röd stannar du och låter motorn gå på tomgång en till två minuter. Temperaturen ska sjunka tills indikeringen blir blå. Annars, stäng av motorn. Låt den svalna innan du kontrollerar kylvätskan.

# KONTROLL OCH VARNINGSINDIKERINGAR

Kontakta din återförsäljare.

 Indikering för fartbegränsare  
→ 218

 Indikering för fartbegränsare  
→ 221

 Indikering för adaptiv  
farthållare → 224

 Indikering för filcentrering  
→ 242

 Indikering för motor i stand-  
by → 149

 Varningsindikering för motor,  
stand-by ej tillgängligt → 149

 Felindikering för bromsar  
Den tänds när du måste trycka ned  
bromspedalen → 282.

 Varningsindikering för  
handsfree-parkering → 264

  Varningsindikering för  
filbyte → 182

 Indikering för funktionen  
"Nödbromsning" → 204

 Varningsindikeringen som  
indikerar ett fel eller att  
nödbromsningen inte är tillgänglig  
→ 204

 Varningsindikering för  
avkänning av "släppt ratt" → 182

 Indikering för funktionen  
"Alert förare" för att påkalla  
förarens uppmärksamhet → 211  
Den tänds för att signalera ett fel med  
varningen för alert förare. Kontakta  
omedelbart din återförsäljare.

 Felindikering för elsystem  
Den tänds tillsammans med

varningsindikeringen **STOP** och ett  
pip när den elektriska enhetens  
temperatur är för hög. Stanna bilen  
och stäng av tändningen. Frågor,  
kontakta din återförsäljare.  
**Om den tänds tillsammans med**

varningsindikeringen **STOP**, en  
ljudsignal hörs och meddelandet  
"LÄMNA BILEN FARA" visas, stäng  
av tändningen och starta inte om  
motorn. Lämnar bilen och kontakta din  
återförsäljare.



Meddelandet "LÄMNA  
BILEN FARA"  
tillsammans med  
varningsindikeringen

**STOP**

och en ljudsignal  
indikerar att du omedelbart måste  
stanna bilen, med hänsyn till  
trafikförhållandena. Stäng av  
tändningen. Låt den vara  
avstängd. Gå ut ur bilen, få ut alla  
passagerare ur bilen och håll dem  
borta från bilen och trafiken.

**Risk för brand**



Vid parkering på  
vägrenen måste du  
varna andra trafikanter  
med en varningstriangel  
eller på annat sätt i enlighet med  
lokala lagar och förordningar i det  
land du befinner dig.



**Indikering för laddning av 12  
V batteriet**

Om den tänds i kombination med

varningsindikeringen **STOP** och en

## KONTROLL OCH VARNINGSIKERINGAR

ljudsignal hörs indikerar detta att det föreligger en överladdning eller urladdning i den elektriska kretsen  
→ 339.



### Felindikering för drivbatteriet

Om den tänds i kombination med



indikeringen visar detta att ett fel föreligger på drivbatteriet. Kontakta omedelbart din återförsäljare.



### Felindikering för drivbatteriet

Denna lyser gult när drivbatteriets laddningsnivå har nått reservnivån  
→ 103.



### EV Indikering för eldrift

Den visas när endast elmotorn och drivbatteriet driver bilen → 24.



### Varningsindikering för fel på elmotorn

När indikeringen tänds indikerar detta att det föreligger ett elektriskt fel kopplat till den elektriska drivlinan (drivbatteri eller elmotor). Kontakta omedelbart din återförsäljare.



### Indikering för fel på elmotorn

När indikering tänds indikerar detta att det föreligger ett fel i det elektriska systemet kopplat till elmotorn.

Kontakta omedelbart din återförsäljare.



### Felindikering på ljudsignal för fotgängare



På displayen C



Passagerarsidans AirbagON  
→ 90



Passagerarsidans AirbagOFF  
→ 90



Indikering för ej fastsatt bilbälte → 58

# DISPLAYER OCH INDIKATORER

## Instrumentpanel A



Tänds när tändningen aktiveras. När vissa indikeringar tänds visas även ett meddelande.

Du kan anpassa din instrumentpanel vad gäller innehåll och färger, beroende på bil.

För mer information, se multimediasystemets bruksanvisning.



## Hastighetsmätare 1

### Multimediainformation 2

Beroende på utrustningsnivå kan du visa information från multimediaskärmen (kompass, telefon, navigering osv.) eller information från färdatorn.

För mer information, se multimediasystemets bruksanvisning.

### Beräknad körsträcka med kvarvarande bränsle 3

Värdet visas efter att du har kört 400 meter → 109.

### Bränslenivåmätare 4

Om nivån är på minimiläget lyser

indikeringen , som är inbyggd i mätaren, orange och en ljudsignal hörs. Tanka snart.

### Färdator 5

→ 109

### Varvräknare 6

(skalstreck × 1 000)

Beroende på vald anpassning kanske den inte visas.

2



# DISPLAYER OCH INDIKATORER

orange färg, samtidigt som en ljudsignal hörs.

Tanka snarast.

64040



## Körriktningvisare 16 och 20

### Indikering 17

→ 98

Varningsindikering för lite luft i däcken 18

→ 171

Varningsindikering för airbag 19

→ 63

Varningsindikering för parkeringsbroms eller elektrisk parkeringsbroms 21

→ 155 → 156

Varningsindikering för detektering av "släppt ratt" 22

→ 182 → 242

Varningsindikering för omedelbart stopp 23

→ 98

64041



## Specialfunktioner i versioner av E-Tech Full Hybrid

63449

2

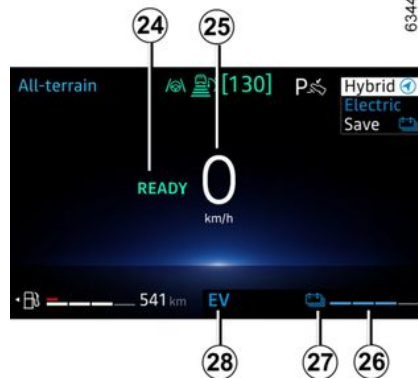

Tänds när tändningen aktiveras.

När vissa indikeringar tänds visas även ett meddelande.

**Meddelande om att bilen är klar att köras 24**

Meddelandet READY visas när tändningen aktiveras och försvinner när bilen kommer upp i en hastighet över 5 km/h.

**Hastighetsmätare 25**

Beroende på vilken stil som valts varierar displayen.



## DISPLAYER OCH INDIKATORER

### "230 V" drivbatteri, återstående laddning 26

#### Drivbatteri, låg nivå

Vid intensiv användning i låg hastighet kan drivbatteriets laddningsnivå sjunka till låg nivå.

Indikeringen 27 lyser med gult sken för att varna dig.

Elmotorns prestanda begränsas för att systemet E-Tech Full hybrid ska kunna fungera korrekt tills batteriets laddningsnivå ökat tillräckligt.

Välj en mjukare körstil eller stanna om möjligt bilen och lämna tändningen på tills indikeringen 27 lyser med blått sken igen.

#### Gräns för omedelbart stopp

Vid intensiv och långvarig användning av bilen (t.ex. vid bogsering eller körning på mycket små vägar) i hastigheter under 10 km/h kan laddningsnivån börja närma sig gränsen för omedelbart stopp.

En ljudsignal ljuder och indikeringen



lyser rött.

Om laddningsnivån fortsätter sjunka visas inte längre den elektriska räckvidden.

Stanna bilen om trafikförhållandena tillåter det.

Låt förbränningsmotorn gå tills indikeringarna släcks.

Detta är nödvändigt för att drivbatteriet ska laddas.

#### Indikering för eldrift 28

Den visas när bilen drivs enbart med hjälp av drivbatteriet.



#### Energiflödesindikator 29

→ 24

#### Laddningsmätare 30

→ 162

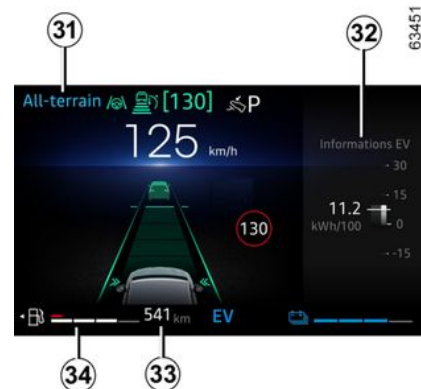

#### Valt körläge 31

→ 294

#### Område för färdator eller multimedia 32

#### Beräknad körsträcka med kvarvarande bränsle 33

Värdet visas efter att du har kört 400 meter → 111.

#### Bränslenivåmätare 34

Om nivån är på minimiläget lyser

indikeringen , som är inbyggd i mätaren, orange och en ljudsignal hörs.



## DISPLAYER OCH INDIKATORER

Tanka så snart som möjligt, oavsett vad den återstående laddningsnivån är i drivbatteriet.

Om bilen är helt tom på bränsle, fyll tanken med minst 8 liter bränsle.

Annars kan inte hybridläget användas.

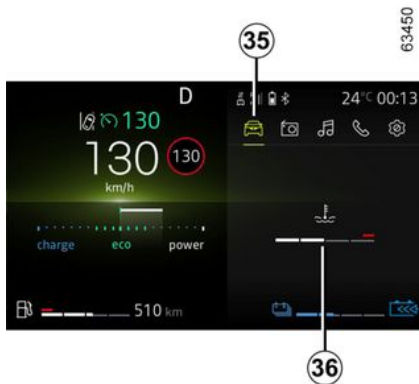

### Visning av förbränningsmotorns temperatur 36



Tryck på knappen **37** för att öppna menyn "Bil" **35** och tryck sedan på knappen **38** eller **39** upprepade gånger tills **36** visas.

### Indikering för min. oljenivå



När motorn startas visas ett meddelande på instrumentpanelen när oljenivån når miniminivån → **329**.

Den första varningen kan du ta bort genom att trycka på knappen **40** "OK".

De följande varningarna försvinner automatiskt efter cirka trettio sekunder.

# DISPLAYER OCH INDIKATORER

## Instrumentpanel i miles



(kan ändras till km/h)

När bilen står stilla och motorn är igång, väljer du på multimediaskärmen **41** världen "Bil" och trycker sedan på "Inställningar"-menyn följt av "Enheter" och sedan "Hastighet".

Välj mellan km/h och mph.

Hastighetsmätaren och viss avståndsinformation som visas på instrumentpanelen omvandlas.

Om du vill återgå till föregående läge, gör om samma moment.

**Obs!** Färddatorn återgår automatiskt till den ursprungliga enheten efter ett batteriavbrott.

För mer information, se multimediasystemets bruksanvisning.



För att använda vissa körhjälpfunktioner är det nödvändigt att ändra måttenheten på instrumentpanelen så att du får rätt information när du kör i ett land där hastighetsenheterna skiljer sig från de som är angivna standard för din bil.



Av säkerhetsskäl ska du utföra justeringarna när bilen står stilla.

# FÄRDDATOR

## Allmän information

### Färddator A eller B



Beroende på bil kan följande funktioner visas:

- Körsträcka.
- Trippmätare med inställning
- Informationsmeddelanden
- Meddelanden vid fel (rörande

varningsindikering )

- Varningsmeddelanden (rörande

varningsindikering )

- Bilinställningar inställningsmenyn  
➔ 118.

Alla dessa funktioner beskrivs i den här instruktionsboken.

## Bil med instrumentpanel A



Funktionerna visas i området **5**

Välj funktioner genom att trycka upprepade gånger på knappen **2** eller **3**.

2

# FÄRDDATOR

## Bil med instrumentpanel B

2



Funktionerna visas i områdena **5**.

Välj funktioner genom att trycka upprepade gånger på knappen **2** eller **3**.

### Val

(visningen beror på bilens utrustning och land)

- f) Informationsdisplay, meddelanden och meddelanden om driftstörningar.
- b) Inställningar för trippmätare:
  - Genomsnittlig förbrukning
  - Nuvarande förbrukning
  - Beräknad räckvidd med kvarvarande bränsle
  - Körsträcka.

- Medelhastighet
  - Genomsnittlig LPG-förbrukning
  - Beräknad körsträcka med återstående LPG-bränsle
  - Körd sträcka på LPG:
- c) Trippmätare och medelhastighet.
  - d) Återställ däcktrycken.
  - e) Inställning av tid
  - f) Återstående körsträcka till service:
    - Räckvidd till service
    - Räckvidd till oljebyte

### Återställning av trippmätaren och reseparametrar (återställningsknapp)

Med en av körinställningarna vald trycker du på och håller inne knappen **4** "OK" tills displayen nollställs.

### Automatisk nollställning av körparametrarna

Nollställning sker automatiskt när någon av parametrarnas kapacitet överskrids.

### Tolkning av visade värden sedan senaste nollställning

Värdena för medelbränsleförbrukning, räckvidd och medelhastighet stabiliseras allteftersom körsträckan ökar sedan senaste nollställning.





Under de första kilometerna efter en nollställning kan du se att räckvidden till tom tank ökar. Detta beror på att den tar med den genomsnittliga förbrukningen sedan den senaste nollställningen i beräkningen. Den genomsnittliga förbrukningen kan sjunka när:

- bilen kommer ur en accelerationsfas;
- motorn uppnår normal arbetstemperatur (nollställning vid kall motor)
- bilen övergår från stadskörning till landsvägskörning.

# FÄRDDATOR



## Färdinställningar

Vilken information som visas BEROR PÅ UTRUSTNINGEN OCH LAND.

Exempel på val	Visning av vald display
Inga minneslagrade meddelanden	<b>a) Färddator.</b> Successiv visning av: <ul style="list-style-type: none"><li>– Informationsmeddelanden (airbag för passagerare OFF osv.),</li><li>– Meddelanden om funktionsfel (kontrollera insprutningen osv.).</li></ul>
 7.4 L/100	<b>b) Nuvarande förbrukning.</b> Det här värdet visas från och med att en hastighet på cirka 30 km/h uppnås.
 5.8 L/100	<b>Medelförbrukning</b> sedan senaste nollställning. Värdet visas när du har kört minst 400 meter sedan den senaste nollställningen.
Medel LPG  --l/100 km	<b>Genomsnittlig LPG-förbrukning.</b>
LPG-räckvidd  --km	<b>Beräknad körsträcka med återstående LPG-bränsle</b>

# FÄRDDATOR

2

Exempel på val	Visning av vald display
LPG-sträcka  --km	Körsträcka på LPG sedan senaste nollställningen.
 112,4 km	c) Trippmätare: Körd sträcka sedan senaste återställning.
Återställa däcktrycket, tryck och håll in	d) Återställ däcktrycken → 171.
16 :30	e) Inställning av tid → 120

Exempel på val	Visning av vald display
	Bensinläge.

# FÄRDDATOR

2

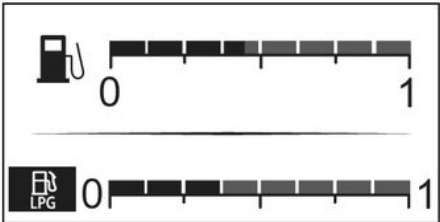
Exempel på val	Visning av vald display
	LPG-läge.

Exempel på val	Visning av vald display
Färdator med meddelande om räckvidd till service	
Service om 30 000 km/12 månader	<b>d) Körsträcka till service och oljebyte.</b> <b>Räckvidd till service</b>
Service inom eller mindre än 300 km eller 24 dagar	<b>När tändningen är aktiverad och motorn inte är i gång</b> , gå in på "Körsträcka till service". När körsträckan eller tiden närmar sig för service kan flera alternativ förekomma: – Körsträcka under <b>1 500 km eller en månad</b> : Ett meddelande om när servicen ska utföras visas tillsammans med det som inträffar tidigast (sträcka eller tid) – Återstående körsträcka lika med <b>0 km eller datum för planerad service</b> :
Utför service	Meddelandet "Service krävs" visas tillsammans med indikeringen  . Bilen måste då lämnas in på service snarast möjligt.
<b>Återställning:</b> Om du vill återställa körsträckan till service, tryck på OK knappen i cirka 10 sekunder tills körsträckan till service visas på displayen.	

# FÄRDDATOR

2

Exempel på val	Visning av vald display
Färddator med meddelande om räckvidd till service	
<b>OBS!</b> Om en service görs utan motoroljebbyte ska endast körsträckan till nästa service återställas. Vid motorns oljebbyte ska både körsträckan till nästa service och oljebbyte återställas.	
Oljebbyte om 30 000 km/24 månader	<b>Körsträcka till oljebbyte</b> <b>När tändningen är akiverad, motorn inte är i gång:</b> gå in på Körsträcka till service för att visa körsträcka till nästa oljebbyte.
<p>På vissa bilar anpassas räckvidden till oljebbyte efter körsättet (körning i låg hastighet, tomgångskörning, bogsering etc.). Körsträckan till nästa oljebbyte kan följaktligen i vissa fall sjunka snabbare än den faktiska körsträckan.</p> <p><b>Återställ:</b> Återställ körsträckan till service genom att trycka på och hålla inne knappen OK i cirka tio sekunder tills körsträcka till nästa oljebbyte visas på displayen.</p> <p><b>OBS!</b> Om en service görs utan motoroljebbyte ska endast körsträckan till nästa service återställas. Vid motorns oljebbyte ska både körsträckan till nästa service och oljebbyte återställas.</p>	



# FÄRDDATOR

## Informationsmeddelanden

De kan vara till hjälp vid start av bilen eller informera om ett val eller en inställning.

Nedan ges exempel på informationsmeddelanden.

Exempel på meddelande	Visning av vald display
"Dra åt parkeringsbromsen"	Anger att parkeringsbromsen är åtdragen.
"Vrid på ratten + STARTA"	Vrid om ratten något samtidigt som du trycker in bilens startknapp för att låsa upp rattlåset.
"Test av kontrollfunktioner"	Visas med tändningen påslagen när bilen utför självkontroller.

# FÄRDDATOR

## Meddelanden om driftstörningar

2

De visas tillsammans med varningslampan  för att informera dig om att du ska köra mycket försiktigt till en märkesrepresentant så snart som möjligt. Om denna anvisning inte följs kan bilen skadas.

De försvinner efter några sekunder eller om du trycker på displayens knapp för menyval och sparas i enhetens minne.

Varningsindikeringen  förblir tänd. Nedan ges exempel på meddelanden om driftstörningar.

Exempel på meddelande	Visning av vald display
"Kontrollera bilen"	Anger att det är fel på någon av pedalgivarna, batteriets styrsystem eller en oljenivågivare.
"Kontrollera airbag"	Anger ett fel i de kompletterande säkerhetssystemen. Vid en olycka finns risk för att de inte löses ut.
"Kontrollera avgasrening"	Anger ett fel i bilens partikelfiltersystem.
"Kontrollera elsystemet"	Anger att det är fel på fordonsbatteriets system.

# FÄRDDATOR

## Varningsmeddelanden

De visas tillsammans med varningslampan **STOP** och betyder att du av säkerhetsskäl måste stanna bilen så snart trafiksituationen tillåter det. Stanna motorn och starta den inte igen. Kontakta en märkesrepresentant.

Exempel på varningsmeddelanden ges nedan. **Anm.:** Meddelandena visas antingen ett i taget eller alternerande (när det finns flera meddelanden att visa på samma gång). Meddelandena kan visas tillsammans med en varningslampa och/eller en ljudsignal.

Exempel på meddelande	Visning av vald display
"Risk för motorskada"	Anger ett fel på insprutningen, överhettad motor eller ett allvarligt problem i motorn.
"Fel på bromssystemet"	Anger ett fel på bromssystemet.
"FARA elektriskt fel"	Indikerar ett fel i elsystemet eller ett fel i bilbatteriets laddningskrets (generator, etc.).
"Punktering"	Anger att minst ett av hjulen är punkterat eller har väldigt lite luft.
"Styrfel"	Indikerar ett problem med styrningen.
"Fel på elmotor"	Anger en försämring av bilens prestanda.

## MENY FÖR PERSONLIGA INSTÄLLNINGAR TILL BILEN

Med hjälp av den här funktionen kan du, beroende på bilens utrustning, aktivera/stäng av och justera vissa av bilens funktioner.

### På multidisplayen 1



### Åtkomst till meny för inställning

Se anvisningarna för de olika multimediasystemen för information om de olika inställningarna.

### Val av inställningar

Välj meny och sedan den funktion som ska justeras (visningen beror på bilens utrustning och land):

a) "Körning":

- Volym för körriktningvisare.
- Frihjul

b) "Åtkomst":

- Upplåsning av förardörren.
- Låsa dörrarna under körning.
- Öppning / stängning i handsfree-läget.
- Låsning på avstånd / upplåsning vid närmande till bilen.
- Ljudsignal vid låsning.
- Tyst läge.
- Automatisk låsning.

c) "Torkning och belysning":

- Torkning vid backning.
- Automatisk vindrutetorkning.
- Extra svep efter spolning.

d) "Välkommen":

- Yttre välkomnande.
- Automatisk utfällning av ytterbackspeglar;
- Inre välkomnande.
- Automatiskt läge för innerbelysning

Beroende på funktionen, välj:

- "ON" eller "OFF" för att aktivera eller stänga av.

eller

- en inställning för när belysningen aktiveras (t.ex. för funktionen "Följ mig hem").

För mer information, se multisystemets instruktionsbok.



Av säkerhetsskäl ska du utföra justeringarna när bilen står stilla.

### På instrumentpanelen

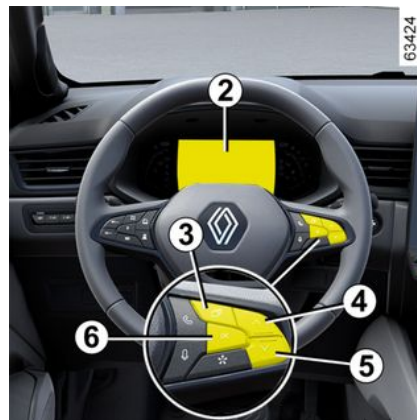

### Åtkomst till meny för inställningar på displayen 2

Tryck på knappen **3** så många gånger som krävs för att komma till menyn "Inställningar". Tryck sedan på knappen **6** "OK" för att bekräfta.

Tryck upprepade gånger på **4** eller **5** tills du kommer till menyn "Bilinställningar". Bekräfta sedan genom att trycka på "OK".

# MENY FÖR PERSONLIGA INSTÄLLNINGAR TILL BILEN

Använd knapparna **4** eller **5** för att bläddra till och välja den funktion som ska ändras. Tryck sedan på "OK" för att bekräfta (displayen kan variera beroende på bilens utrustning och land):

"INSTRUMENTPANEL":

- Språk,
- Enhet,
- Stil,
- Färg,

"BIL":

- Bakrutetorkning vid backning.
- Automatisk vindrutetorkning.
- Extra svep efter spolning.
- ECO-läge med friläge.
- Volym för körriktningsvisare.
- Yttre välkomnande.

"PARKERINGSHJÄLP":

- Fram.
- Bak.
- Sida.
- Volym för ljudsignal.

"KÖRHJÄLP":

- LJUDVARNING vid lämnande av körfil.
- Känslighet för vingelvarning.
- Vibration för vingelvarning.
- Känslighet för filhållningsassistans.
- Döda vinkeln.
- Nödbromsning.
- Hastighetsvarning.
- Alert förare.

- Avståndsvarning.

"BELYSNING":

- Automatiskt läge för innerbelysning.
- Automatiskt ledljus.
- Ledljus: XX sekunder.
- ...

"ÅTKOMST":

- Låsa dörrarna under körning.
- Öppning / stängning i handsfree-läget.
- Upplåsning av enbart förardörren.
- Automatisk återlåsning.
- Upplåsning när du närmar dig.
- Låsning då du avlägsnar dig.
- Tyst låsning.
- Automatisk öppning / stängning.
- Automatisk utfällning av ytterbackspeglar;
- ...

"ÅTERSTÄLLNING".



funktionen är aktiverad.



Funktionen är av.

Tryck på knappen **3** för att återgå till föregående meny.

Om du väljer "PARKERINGSHJÄLP" eller "INSTRUMENTPANEL" kan du välja mellan parkeringshjälpens ljudvolym och instrumentpanelens språk.

I det här fallet, välj och bekräfta genom att trycka på knappen **6**, "OK" det

valda värdet visas med  framför raden.

Tryck på knappen **3** för att lämna menyn.

Du kan behöva göra detta flera gånger.



Menyn för personliga inställningar av bilen kan inte användas under körning.

När hastigheten överstiger 20 km/h övergår instrumentpanelen automatiskt till läget färd dator.

# KLOCKA OCH YTTERTEMPERATURMÄTARE

## Från multimediaskrmen



Tid och yttertemperatur visas på multidisplayen 1.

Se multimediainstruktionerna.

## Yttertemperaturmätare

### Speciellt

När yttertemperaturen är mellan  $-3\text{ }^{\circ}\text{C}$  och  $+3\text{ }^{\circ}\text{C}$  blinkar  $^{\circ}\text{C}$ -tecknen för att varna för halka.



### Yttertemperaturmätare

Den är inte någon halkvarnare, risk för halka betingas av flera faktorer än enbart temperatur (bl.a. nederbörd, fuktighet, skuggläge m.m.).



Om eltilförseln bryts (batteriet kopplas bort, trasig matningsledning osv.) ställs klockan om automatiskt till korrekt tid efter några minuter när systemet kan ta emot GPS-information igen.

# RATT/SERVOSTYRNING

## Justering av ratten i höjdoch djupled



Sänk ner spaken **1** och ställ in ratten i önskat läge.

Lyft sedan spaken så långt det går, mot spärrläget, för att låsa ratten.

Kontrollera att ratten är ordentligt spärrad.



Av säkerhetsskäl bör du göra inställningen, innan du börjar köra.

## Rattvärme



(kan variera från bil till bil)

Den här funktionen värmer upp ratten **2**.

### Funktionsprincip

När temperaturen har uppnåtts reglerar funktionen temperaturen i ungefär 30 minuter och stängs sedan av automatiskt.

### Start av funktionen

Med tändningen på, tryck på knappen **3**, den inbyggda indikatorlampan i knappen tänds.

### Avstängning av funktionen

– **Automatiskt:**

Funktionen stängs av automatiskt efter aktiveringsfasen som är på cirka 30 minuter. Indikatorlampan inbyggd i knappen **3** förblir tänd.

**Anm.** Om funktionen stängs av automatiskt trycker du på strömställaren **3** två gånger för att aktivera den igen.

Om strömbrytaren **3** inte trycks in igen kommer funktionen att återaktiveras nästa gång tändningen slås på.

### - Manuellt:

Om du vill stänga av funktionen under aktiveringsfasen trycker du på knappen **3**. Indikatorlampan inbyggd i strömbrytaren **3** slocknar.

## Servostyrning

Kör aldrig med ett dåligt laddat batteri.

### Variabel servostyrning

Den variabla servostyrningen styrs elektriskt och anpassar servoeffekten efter bilens hastighet.

Styrningen är lättare vid parkeringsmanövrer (för att förhöja komforten) medan servoverkan minskar successivt i takt med bilens hastighet (för en bättre säkerhet vid högre farter).

## RATT/SERVOSTYRNING

### Anm.:

Beroende på utrustningsnivå, vid batterifel (bortkopplat, urladdat batteri osv.) ska en återställning av servostyrningen utföras. Så här gör du:

- Låt bilen stå stilla på plan mark.
- Starta motorn med endast föraren i

bilen: Indikeringen  och / eller, beroende på utrustningsnivå, meddelandet "Vrid ratten helt åt höger och vänster" visas på instrumentpanelen.

- Vrid ratten helt åt vänster och sedan åt höger. När motorn startas nästa gång kommer indikeringarna att vara släckta och / eller, beroende på utrustningsnivå, meddelandet att vara borta.

### Särskilda funktioner för Stop and Start

När motorn är avstängd fungerar inte servostyrningen. I detta fall fungerar funktionen som vanligt igen när motorn startas om eller när hastigheten överstiger cirka 1 km/h (backe, lutning osv.).

**Anm.:** Servostyrningen varierar beroende på vilket körläge som valts i menyn "MULTI-SENSE" → 294.



Håll inte kvar ratten i fullt rattutslag längre än nödvändigt.



Om motorn är avstängd eller ett fel har uppstått i systemet går det ändå att vrida på ratten. Man måste ta i lite mer än vanligt.



Stäng aldrig av motorn i nedförsbacke och stäng inte av tändningen under körning.



# BACKSPEGLAR

## Ytterbackspeglar



### Inställningar

När du väljer backspeglarna med hjälp av knappen **2** kommer den inbyggda indikeringen att tändas. Justera sedan med knappen **1** till önskat läge.

### Uppvärra backspeglar

Avisningen utförs i samband med avisningen → **298** → **301** av bakrutan.

### Fällbara, elektriska speglar

Backspeglarna fälls ut automatiskt när bilen låses upp. Backspeglarna fälls in när bilen låses.

**Anm.:** Du kan stänga av / aktivera automatisk in / utfällning av backspeglarna → **118**.

Du kan tvinga fram utfällning genom att trycka på knappen **3**. I det här fallet förblir dörrspeglarna infällda tills knappen **3** trycks in igen, oberoende av automatisk utfällning.

### Anm.:

När en backspegel har fällts ut eller in manuellt går det att återställa den till tidigare position.

Gör detta genom att trycka på knappen **3**. Ett mekaniskt knackande ljud kan höras från backspeglarna.

Om inget knackande ljud hörs, tryck på knappen **3** igen tills ljudet hörs.



Av säkerhetsskäl ska du utföra justeringarna när bilen står stilla.



Objekt som syns i backspeglarna befinner sig närmare än vad det ser ut som. Av säkerhetsskäl ska du därför ta hänsyn till detta så att du kan bedöma avståndet på rätt sätt innan du utför en manöver.

## Innerbackspegel

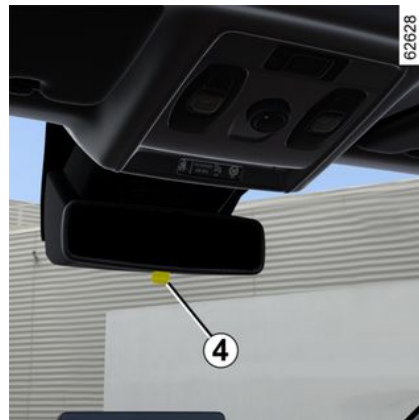

Den är vridbar.

### Backspegel med spak **4**

För att undvika att bli bländad av strålkastarljuset från bakomliggande

## BACKSPEGLAR

fordon vid mörkerkörning, kan du justera spaken **4** som sitter på backspeglens baksida.

2

### Backspegel utan spak **4**

Backspeglens mörknar automatiskt när bakomvarande fordon bländar dig och vid mycket starkt ljus.



Av säkerhetsskäl ska du utföra justeringarna när bilen står stilla.



Objekt som syns i backspeglens baksida befinner sig närmare än vad det ser ut som. Av säkerhetsskäl ska du därför ta hänsyn till detta så att du kan bedöma avståndet på rätt sätt innan du utför en manöver.

# BELYSNING OCH DIMLJUS



## Parkeringsljus

 Vrid ringen **2** tills symbolen kommer mitt för märket **3**.

Indikeringen tänds på instrumentpanelen.

## Tändning av dagbelysning

Varselljusen tänds automatiskt då motorn sätts på och släcks automatiskt då motorn stängs av, utan att du behöver använda spaken **1**.

## Halvljusstrålkastare

 **Manuell funktion**

Vrid ringen **2** tills symbolen kommer mitt för märket **3**. Indikeringen tänds på instrumentpanelen.

### Automatisk funktion

(kan variera från bil till bil)

Vrid på ringen **2** tills symbolen AUTO syns mitt för märkningen **3**: Med motorn igång tänds eller släcks halvljuset nu automatiskt beroende på de yttre ljusförhållandena, utan att du rör reglaget **1**.

Beroende på bil tänds halvljuset automatiskt efter att torkkarbladen använts flera gånger.



Innan du kör i mörker, kontrollera att den elektriska utrustningen fungerar som den ska och justera strålkastarnas ljusbild i höjd (om lastförhållandena inte är de vanliga) → **129**. Se till att strålkastarna inte är skymda (smuts, lera, snö, föremål som transporterats etc.).

## Helljus:



Med tänd halvljus och motorn igång, tryck på spaken **1**. Indikeringen tänds på instrumentpanelen.

Om du vill återgå till halvljusläget, dra reglaget **1** mot dig igen.

## Funktionen "Höj ljus under körning"

När helljusen tänds förbättrar funktionen "Höjt ljus under körning" förarens sikt genom att automatiskt höja halvljuset och helljuset.

När helljusen inaktiveras återgår halvljusen till sin vanliga position.

# BELYSNING OCH DIMLJUS

## Automatiskt helljus

**2**  Beroende på bil tänders och släcker det här systemet helljuset automatiskt. Funktionen använder en kamera som sitter vid den invändiga backspeglens för att detektera fordon som du ligger bakom och mötande fordon.



Systemet kan störas under vissa villkor, bland annat:

- Extrema klimatförhållanden (regn, snö, dimma m.m.);
- Smutsig vindruta eller kamera;
- När ett fordon bakom eller framför har en dålig eller dold belysning;
- Felaktig inställning av strålkastarna;
- Reflexsystem.
- ...

Helljuset tänds automatiskt om:

- Den utvändiga ljusnivån är låg
- Inget annat fordon eller belysning registreras
- Bilens hastighet är högre än ca 40 km/h.

Om ett av villkoren nedan inte uppfylls går systemet över till halvljus.

**OBS!** Se till att vindrutan inte är täckt (av smuts, lera, snö, kondens osv.).

### Aktivera automatiskt helljus:



63498

Vrid på ringen **2** tills symbolen AUTO befinner sig mittemot markeringen **3** och tryck sedan på spaken **1**.

Indikeringen  visas på instrumentpanelen.

### Så stängs automatiskt helljus av:

– Vrid ringen **2** till ett annat läge än AUTO.  
eller

– Dra i spaken **1**.

Då slocknar indikeringen  på instrumentpanelen.

**OBS!** Helljuset tänds/släcks automatiskt om helljusfunktionen aktiveras.

### Funktionsstörning

Om meddelandet "Kontrollera automatisk belysning" visas på instrumentpanelen är systemet inaktiverat.

Frågor, kontakta din återförsäljare.



Om en portabel navigering används nattetid i området kring vindrutan eller under kameran kan det störa funktionen av systemet "automatiskt helljus" (risk för reflexer på vindrutan).

# BELYSNING OCH DIMLJUS



Systemet "automatiskt helljus" kan inte under några omständigheter ersätta förarens

uppmärksamhet och ansvar gällande bilens belysning och dess anpassning till villkoren i fråga om belysning, sikt och trafikförhållandena.

## Släckning av belysning



63498

Beroende på bil:

– Flytta ringen **2** manuellt till läge 0.  
eller

– Ljusen slocknar automatiskt när motorn stängs av och förardörren öppnas eller när du låser bilen. Nästa gång motorn startas tänds ljusen igen i det läge ringen **2** är inställd.

**ANM.:** Om dimljusen är tända släcks inte belysningen automatiskt.

## Hörbart larm: påminnelse om tända lampor

Om ljusen är på men motorn är avstängd hörs en ljudsignal när förardörren öppnas och indikerar att ljusen fortfarande är tända.

## Funktionsstörning

Om meddelandet "Kontrollera belysningen" visas med

varningslampan  och

varningsljuset  blinkar på instrumentpanelen indikerar detta ett fel på belysningen.

Frågor, kontakta din återförsäljare.

## Funktionen welcome and goodbye

(kan variera från bil till bil)

När funktionen är aktiverad tänds varselljusen och parkeringsljusen bak

automatiskt då systemet känner av kortet eller då bilen låses upp.

De släcks automatiskt:

- ungefär en minut efter att de tänts,
- vid start av motorn beroende på belysningsreglaget läge, eller
- vid låsning av bilen.

## Aktivering/stänga av funktionen

Information om hur du aktiverar och inaktiverar den externa välkomstfunktionen hittar du i anvisningarna för bilens multimediasystem.

Välj "ON" eller "OFF".

## Ledljusfunktion

Med den här funktionen kan parkeringsljuset och halvljuset tändas tillfälligt (för att lysa upp en port eller liknande).

**Med motorn och ljusen avstängda** och med ringen **2** i läget AUTO eller, beroende på bil, i läget 0, dra spaken **1** mot dig: Parkeringsljuset och halvljuset tänds i cirka 30 sekunder

tillsammans med indikeringarna 

 på instrumentpanelen.

## BELYSNING OCH DIMLJUS

För att förlänga den här perioden kan du dra i reglaget upp till fyra gånger (den totala tiden är begränsad till ca två minuter).

Meddelandet "Belysning på \_\_\_" följt av den återstående tiden kommer visas på instrumentpanelen som bekräftelse. Sedan kan du låsa bilen.

För att släcka belysningen innan den släcks automatiskt, vrid ringen **2** till valfritt läge och sedan tillbaka till läget AUTO eller, beroende på bil, till läget 0.

### Dimbakljus



63498

och släpp sedan.

Motsvarande indikering tänds på instrumentpanelen. Detta dimljus lyser endast i kombination med halv-/hellt ljuset.

För att inte störa medtrafikanter i bakomkörande fordon bör dimbakljuset släckas när det inte längre behövs.

### Släckning av belysning

Vrid på innerringen **4** igen för att rikta in markeringen **3** med symbolen för dimljuset. Motsvarande indikering släckes på instrumentpanelen.

När ytterbelysningen släckes, släckes också dimbakljuset.



Vid dimma, snö eller föremål som sticker ut från taket, tänds inte

belysningen alltid automatiskt.

Dimljuset kontrolleras av föraren:

Indikeringarna på

instrumentpanelen anger om de

är på (indikeringen är tänd) eller

av (indikeringen släckt).



Vid mittringen **4** på reglaget tills symbolen kommer mitt för märket **3**



# STRÅLKASTARINSTÄLLNING

Tabell med exempel på justeringslägen

2

	Exempel på inställningslägen för knappen <b>A</b> beroende på lasten	
	Endast bensinversion	E-Tech Full Hybrid version
<b>Endast föraren eller föraren och en passagerare fram</b>	0 eller 1	0 eller 1
<b>Föraren och passagerare på alla säten</b>	1 eller 2	1 eller 2
<b>Förare med passagerare och bagage (eller last) som motsvarar maximal godkänd totalvikt</b>	2 eller 3 eller 4	2 eller 3
<b>Förare utan passagerare och bagage (eller last) som motsvarar maximal godkänd totalvikt</b>	3 eller 4	3 eller 4

Några exempel finns i tabellen nedan. I samtliga fall ska du justera reglaget **A** i enlighet med bilens last så att vägen syns och andra bilister inte bländas.



# LJUD- OCH LJUSSIGNALER

## Ljudsignal



Tryck på rattkudden **A** för att använda signalhornet.

## Helljussignal (ljustuta)

Om du vill använda ljustutan, dra reglaget **1** mot dig och släpp det sedan.

## Körriktningsvisare

För reglaget **1** i samma riktning som du vill vrida ratten.

### Impulsläge

Dra kort reglaget **1** uppåt eller nedåt, utan att gå förbi spärrläget, släpp den sedan: reglaget återgår till sitt

ursprungliga läge och den aktuella körriktningsvisaren blinkar tre gånger.

## Varningsblinkrar



 Tryck på strömställaren **2** för att aktivera alla fyra körriktningsvisare och sidoblinkljus.

Varningsblinkrarna används vid fara för att varna andra bilister om du har tvingats stanna på en ovanlig eller otillåten plats eller vid särskilda körförhållanden.

# VINDRUTE- OCH BAKRUTERENGÖRING

## Bil med intervallrutttorkare

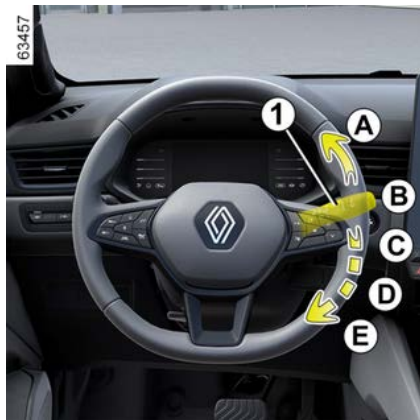

62615

### A. enstaka torkning

En hastig tryckning gör att vindrutetorkarna går fram och tillbaka en gång.

### B. stoppa

### C. intervalltorkning

Torkarna stannar flera sekunder mellan slagen. Du kan ändra tidsintervallen mellan slagen om du vrider på ringen 2.

### D. långsam torkarhastighet

### E. snabb torkarhastighet

## Särskilda anvisningar

Om du stannar bilen under körning, sänks torkarhastigheten.

Från snabb torkarhastighet går den över till långsam torkarhastighet.

Så fort bilen rullar igen återställs den ursprungligen inställda torkarhastigheten.

Varje ändrad inställning på reglaget 1 har prioritet och upphäver den automatiska funktionen.

## Bil utrustad med vindrutetorkare med regnsensor

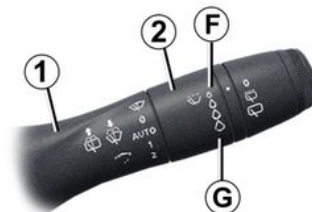
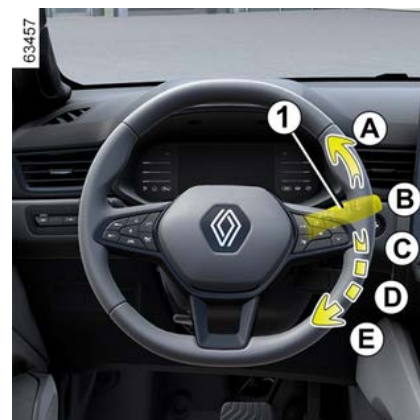

62615

# VINDRUTE- OCH BAKRUTERENGÖRING

Regnsensorn sitter på vindrutan, framför innerbackspegeln.

## A. enstaka torkning

En hastig tryckning gör att vindrutetorkarna går fram och tillbaka en gång.

## B. stoppa

## C. automatisk torkningsfunktion

När du har valt detta läge känner systemet av om det finns vatten på vindrutan och sätter igång vindrutetorkarna i lämplig hastighet. Du kan ändra nivån för känsligheten och intervallet mellan slagen genom att vrida på ringen **2**:

- **F**: Minimal känslighet.
- **G**: Maximal känslighet.

Ju högre känsligheten är, desto snabbare reagerar vindrutetorkarna och desto mer ökar torkarhastigheten.

Då automatisk torkning aktiveras eller då avkänningen höjs, går vindrutetorkarna fram och tillbaka en gång.

## OBS!

– Regngivaren är endast en extra hjälp. Vid nedsatt sikt måste föraren aktivera vindrutetorkarna manuellt. Vid dimma eller snöfall startar inte torkningen automatiskt utan måste kontrolleras av föraren.

– Vid minusgrader går den automatiska torkningen inte igång då bilen startas. Den aktiveras automatiskt när bilen har kommit upp i en viss hastighet (ca 8 km/h).

- Aktivera inte automatisk torkning vid torrt väder,
- Ta bort all is från vindrutan innan du sätter igång torkarna;
- Vid tvätt av bilen i automattvätt, placera spaken **1** i läget **B** för att stänga av automatisk torkning.

## Funktionsstörning

Vid fel på funktionen automatisk torkning kan läget intervalltorkning användas.

Kontakta din återförsäljare.

Regngivarens funktion kan avbrytas i händelse av:

- Skadade torkarblad; Kan lämna en hinna vatten eller om bladet torkar mindre bra inom givarens avkänningsområde kan torkarhastigheten öka eller reaktionstiden för automatisk torkning försämrats;
- Vindrutan har fått ett stenskott eller en spricka nära sensorn, vindrutan har blivit smutsig av damm, orenheter, insekter eller frost och vattenavvisande produkter eller vax har använts på rutan. Vindrutetorkaren blir mindre känslig eller kanske inte reagerar alls.

## D. långsam torkarhastighet

## E. snabb torkarhastighet

### Särskilda anvisningar

**Om du stannar bilen under körning,** sänks torkarhastigheten.

Från snabb torkarhastighet går den över till långsam torkarhastighet.

Så fort bilen rullar igen återställs den ursprungligen inställda torkarhastigheten.

Varje ändrad inställning på reglaget **1** har prioritet och upphäver den automatiska funktionen.

### Försiktighetsåtgärder

- Om det är is på rutan, kontrollera att bladen inte sitter fast innan du sätter igång torkningen. Om du startar torkningen när bladen sitter fast i rutan, finns risken att både torkarbladen och torkarmotorn förstörs.
- Aktivera inte vindrutetorkarna på en torr ruta. Detta kan leda till förtida slitage eller skador på torkarbladen.

## Särskilt läge för torkarna fram (serviceläge)

I detta läge går det att lyfta torkarna och få bort bladen från vindrutan.

Detta kan vara användbart vid:

- rengöring av torkarbladen,

## VINDRUTE- OCH BAKRUTERENGÖRING

- vintertid, om torkarbladen behöver lösgöras från vindrutan,
- byt torkarbladen → 376.

**2** Tryck uppåt på spaken **1** två gånger till läge **A** (enstaka torkning) när tändningen är påslagen eller motorn är i gång.

Torkarbladen stannar i ett läge där de är fria från motorhuven.

Om du vill återställa torkarmarna till normalt viloläge, med tändningen: kontrollera att torkarna är nedfällda mot vindrutan, för sedan reglaget **1** till läget **A** (enstaka torkning).

Placera torkarna på vindrutan innan du slår på tändningen. I annat fall finns det risk för att motorhuven eller torkarna skadas när de slås på.



Innan du gör något med vindrutan (biltvätt, isborttagning, rengöring osv.), för reglaget **1** till läge **B** (parkering).  
**Risk annars för skador.**



Rengör vindrutan om något (smuts, snö, is osv.) skymmer sikten (även mittenområdet bakom innerbackspegeln) innan du sätter i gång torkarna (annars finns det risk att torkarmotorn överhettas). Stäng av torkningen om något ligger i vägen för torkarbladen. Ta bort det som ligger i vägen och starta torkningen med torkarreglaget.

## Vindrutespolning

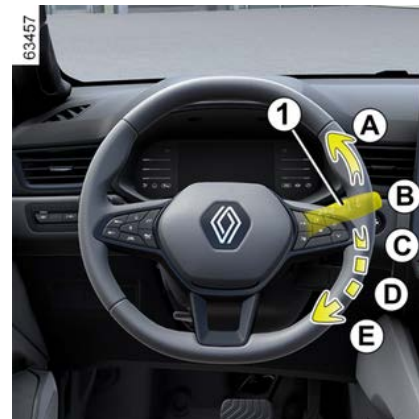

**Aktivera tändningen**, dra i spaken **1** och släpp den.

Ett längre drag sätter igång utöver vindrutespolningen, torkarbladen som kommer att svepa två gånger och därefter en tredje gång några sekunder senare.

På bilar med multimediaskärm kan du välja att aktivera eller inaktivera torkarbladens tredje torkning → 118.

**Anm.:** Vid minusgrader finns det risk för att spolarvätskan fryser på vindrutan, vilket försämrar sikten. Värm vindrutan med knappen imborttagning innan du gör rent den.

# VINDRUTE- OCH BAKRUTERENGÖRING



Vid arbete under motorhuven, se till att torkarreglaget är i läge **B** (stopp).

**Risk för allvarliga skador**



## **Torkarbladets effektivitet**

Kontrollera torkarbladens skick. Livslängden beror på dig:

- De ska hållas rena: Rengör torkarbladen och rutan regelbundet med tvålatten,
- Använd inte torkarna om rutan är torr.
- lossa dem från rutan om de inte har använts under en längre tid.

De ska alltid bytas när de börjar bli slitna, dvs. ungefär en gång om året → **376**.

## **Användningsföreskrifter för torkarblad**

- Vid kallt väder eller snö bör du rengöra rutan innan du använder vindrutetorkarna (annars finns det risk att motorn överhettas).
- se till att inga föremål är i vägen för torkarbladen.

# BAKRUTETORKNING, BAKRUTESPOLNING

## Bakrutetorkare

2

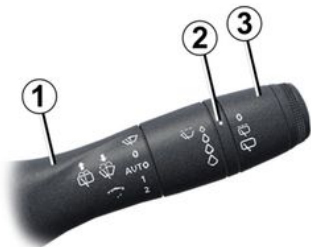

62615

 Slå på tändningen och vrid ringen **3** på spaken **1** tills symbolen är riktad mot markeringen **2**:

- **av.**
- **intervalltorkning.**  
Torkarna stannar flera sekunder mellan slagen. Torkfrekvensen varierar beroende på bilens hastighet.

- **Låg torkarhastighet.**

För att stoppa torkningen, vrid ringen **3** igen.

**OBS!**

Vid tvätt i automattvätt, vrid ringen **3** på reglaget **1** till stoppläget för att inaktivera automatisk torkning.

Följ alltid användaranvisningarna.



Använd inte torkararmen för att öppna eller stänga bakluckan.



Innan du gör något med bakrutan (biltvätt, isborttagning, rengöring osv.), ställ spaken **1** i stoppläget.

**Risk annars för skador.**



### Torkarbladets effektivitet

Kontrollera torkarbladens skick. Livslängden beror på

dig:

- De ska hållas rena: Rengör torkarbladen och rutan regelbundet med tvålatten,
- Använd inte torkarna om rutan är torr.
- lossa dem från rutan om de inte har använts under en längre tid.

De ska alltid bytas när de börjar bli slitna, dvs. ungefär en gång om året → **376**.

### Användningsföreskrifter för torkarblad

- Vid kallt väder eller snö bör du rengöra rutan innan du använder vindrutetorkarna (annars finns det risk att motorn överhettas).
- se till att inga föremål är i vägen för torkarbladen.

### Aktivering/avstängning av bakrutetorkaren

Intervalltorkning på bakrutan aktiveras automatiskt när backen läggs i (om vindrutetorkarna fungerar). Om din bil har en meny för personliga

## BAKRUTETORKNING, BAKRUTESPOLNING

funktionsinställningar kan du välja att aktivera eller stänga av den här funktionen ➔ **118**.

En återförsäljare kan stänga av funktionen på menyn personliga inställningar från din bil.

Torkaren försöker att svepa bort sådant som är i vägen på bakrutan (smuts, snö etc.). Om ett föremål hindrar torkarens rörelse kan den stanna. Ta bort föremålet, vänta cirka 30 sekunder och aktivera sedan torkaren med reglaget.

### Försiktighetsåtgärder

- Om det är is på rutan ska du kontrollera att bladen inte sitter fast innan du sätter igång torkningen. Om du aktiverar torkaren då bladet frusit fast finns risk att du skadar både blad och torkarmotor.
- Kör inte torkarbladen på en torr ruta. Detta kan leda till förtida slitage eller skador på torkarbladen.

### Bakruterengöring



Med tändningen påslagen, tryck på spaken **1** en längre stund och släpp sedan.

Att hålla i reglaget längre gör att vindrutetorkarna går fram och tillbaka två gånger, spolarna sätts igång och

några sekunder senare går vindrutetorkarna fram och tillbaka ännu en gång (droppavtorkningsfunktionen).

När du släpper reglaget, återgår det till läget för bakrutetorkning.

## BRÄNSLETANK

2



**Bränsletankens volym: Cirka 48 liter.**

Om du vill öppna luckan **1** trycker du på området **A** när bilen är upplåst och släpper sedan. Luckan **1** öppnas något.



Under påfyllningen använder du tanklockshållaren **2** på luckan **1** för att hänga upp locket **3**.

För information om hur man fyller på tanken, se avsnittet om "Bränslepåfyllning".

Stäng luckan genom att trycka till den med handen till stängt läge.



### **Tanklocket är speciellt.**

Vid eventuellt byte av tanklocket, byt till lock av samma typ. Vänd dig till

din återförsäljare.

Tanklocket får inte öppnas i närheten av öppen eld eller annan värmekälla.

Tvätta inte runt påfyllningsområdet med högtryckstvätt.

## Bränslekvalitet

**Använd bränsle av bra kvalitet som uppfyller gällande nationell lagstiftning** och som överensstämmer med anvisningarna på tankluckan **1** → **394**.



Information om vilka kompatibla bränsletyper som uppfyller de europeiska standarder som gäller för bilmotorer i bilar som säljs i Europa finns i tabellen → **394**.

Blyfri bensin **måste** användas. Oktantalet (RON) ska stämma överens



# BRÄNSLETANK

med uppgifterna på etiketten på tankluckan **1** → **394**.



Efter påfyllningen, kontrollera att locket och luckan har stängts ordentligt.

## Bränslepåfyllning

Med tändningen avslagen, för in bensinpumpen och för den till **ansatsen** innan du startar påfyllningen av tanken (risk för bränslestänk).

Håll den kvar i detta läge under hela tankningen.

Efter första automatiska frånslag kan pumpen startas igen, dock högst två gånger. Av konstruktionstekniska skäl finns ett expansionsutrymme i bränsletanken som inte får utnyttjas.

Se till att vatten inte tränger in vid påfyllningen. Luckan **1** och området runt omkring ska vara rena.

### Anm.:

När bilen har stått stilla i ungefär tre månader, **måste du tillföra nytt bränsle för att förhindra att bränslepumpen skadas**.

Detta görs genom, med tändningen av, fylla på minst **5 liter** och sedan starta

motorn för att använda pumpen och förnya bränslet i bränslesystemet.

Om det inte är möjligt att tillföra minst 5 liter bränsle på grund av bränslenivån i tanken kan du köra bilen tills tanken kan fyllas på.

Blyad bensin förstör avgasreningen och riskerar därmed att göra garantin ogiltig.

För att förhindra att förväxling sker vid tankning är påfyllningsröret försett med strypning som **gör det omöjligt att tanka med blyad bensin**.



För att fylla på bränsle måste motorn stängas av (och inte bara i vänteläge för bilar utrustade med Stop and Start-funktionen): du måste stänga av tändningen → **144**.

**Risk för brand.**



Av säkerhetsskäl får inga åtgärder eller ändringar på bränslesystemet (elektroniska styrenheter, ledningar, bränslekrets, insprutare, skyddshuvar etc.) göras (utom av kvalificerad märkesrepresentant).



### Ihållande bränslelukt

Om en ihållande bränslelukt uppstår bör du:

- Stanna så fort trafiksituationen tillåter det och stäng av tändningen
- Sätt på varningsblinkersn och be alla passagerare kliva ur bilen och hålla sig undan trafiken.
- Ta kontakt med din återförsäljare.

## Påfyllning av LPG

LPG-tankens användningsvolym: cirka **32 liter**

## BRÄNSLETANK

2

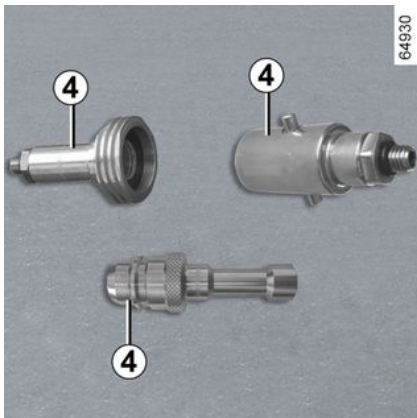

Dra åt parkeringsbromsen, stäng av motorn, stäng av tändningen och släck strålkastarna.

Följ alltid tankställets säkerhetsanvisningar.

Beroende på land ska du skruva på påfyllningsadaptern **4** på LPG påfyllningsmunstycket innan du fyller på.

Tanken bör alltid fyllas upp helt.

När pumpens flöde minskar kraftigt eller när pumpen stannar är maxnivån för påfyllning nådd.

Fortsätt i så fall inte att fylla på tanken.

### Tankställe utan självbetjäning

Om servicestationspersonalen utför LPG-påfyllningsproceduren ska du ge dem påfyllningsadaptern **4**.



#### **VIKTIGT! LPG-påfyllningsadapter **4****

Beroende på land krävs användning av en specifik adapter för påfyllning av LPG. Påfyllningsadaptern **4** finns i en påse i handskfacket. Den kan finnas i bilen eller saknas beroende på i vilket land bilen såldes.

Innan du kör bilen till ett annat land är det viktigt att vid behov kontakta en godkänd återförsäljare för att ta reda på vilken typ av adapter som ska användas.

### Tankställe med självbetjäning



Du bör bära handskar när du fyller på LPG.

Öppna tankluckan och ta av locket **5** till påfyllningsanordningen för LPG **6**.

Följ noga LPG-instruktionerna för tankstället.

Dessa förklarar hur man fyller på korrekt.

Beroende på stationstyp kan det vara nödvändigt att trycka och hålla in pumpknappen innan påfyllningen startar.

När pumpens flöde minskar kraftigt eller när pumpen stannar är maxnivån för påfyllning nådd.

## BRÄNSLETANK

Påfyllningen avbryts när du släpper reglaget.

Släpp handtaget (en liten mängd gas kan strömma ut), ta ur påfyllningsmunstycket, sätt tillbaks det på pumpen.

Efter påfyllning, sätt tillbaka locket **5** för att förhindra att vatten eller främmande föremål kommer in i systemet.



För att fylla på bränsle måste motorn stängas av (och inte bara stå i vänteläge på bilar utrustade med funktionen Stop and Start): Du måste stänga av tändningen → **144**.

**Risk för brand.**

# INKÖRNING

Under de första **1 000 km**, kör aldrig fortare än 130 km/h (motsvarande 3 000 – 3 500 r/min) på den högsta växeln.

Det tar cirka **3 000 km** körning innan bilen uppnår optimala prestanda.

**Obs!** För en ny bil i inkörningsfasen: kylarvätskenivån kan vara högre än "MAXI" på behållaren och sedan sjunka till mellan nivån "MINI" och "MAXI". Detta innebär inte någon risk.

**Serviceintervall:** Se serviceprogrammet.

3

# TÄNDNINGSLÅS: PÅ BIL MED NYCKEL.

## Tändningslås



### Läget "Rattlåset låst" LOCK 0

Låsning: Ta bort nyckeln och vrid ratten tills styrningen låses.

Rör nyckeln och ratten lätt för att frigöra rattlåset.

### Läget "På" ON 2

Tändningen är påslagen: Tillbehören (radio osv.) kan användas.

### Läget "Start" START 3

Om motorn inte startar, vrid nyckeln moturs innan du gör ett nytt startförsök. Släpp nyckeln då motorn startar.

# START/STOPP AV MOTORN

## Bil med nyckel

### START AV MOTOR



#### För att starta:

Bilar med automatlåda och manuell växelväljare, placera växelväljaren i läge **P**.

Aktivera startmotorn **utan att trampa på gaspedalen** och släpp nyckeln direkt när motorn startar.

**Särskilda fall:** När motorn ska startas i mycket låg yttertemperatur (under -10 °C), håll kopplingspedalen nedtryckt tills motorn startar.

#### STOPP AV MOTOR

Låt motorn stå på tomgång och vrid nyckeln till läget "LOCK" 0.

**Anm.:** På bilar med manuell växellåda visas meddelandet "Tryck ner kopplingen" på instrumentpanelen vid motorstopp. Tryck ned kopplingspedalen helt för att starta om motorn.



Stäng aldrig av tändningen förrän bilen har stannat helt. När motorn väl har stannat upphör servohjälpen för bromsarna och styrningen samt det passiva säkerhetssystemet med airbags och bältessträckare inaktiveras.



Starta aldrig bilen genom rullning i en backe. Risk för inaktivering av servostyrningen. **Risk för olycka.**



#### Förarens ansvar när bilen parkeras eller stannas

Lämna aldrig bilen med nyckeln i när barn, personer med funktionshinder eller djur finns i bilen, inte ens för en kort stund. Det finns risk att de kan låsa dörrarna eller skada sig själva eller andra personer genom att sätta igång motorn eller den elektriska utrustningen, som t.ex. fönsterhissarna.

Dessutom stiger temperaturen i kupén mycket snabbt vid varmt och soligt väder.

**LIVSFARA ELLER RISK FÖR ALLVARLIGA SKADOR.**



Stanna inte bilen med motorn igång på platser med brännbart material t.ex. högt gräs eller löv som kan komma i kontakt med det varma avgassystemet och antändas.

# START/STOPP AV MOTORN

## Bil med kort



62650



62618

Kortet måste finnas i avkänningsområdet **1**.

För att starta:

- På bilar med automatväxellåda, placera växeln i P läge, tryck på bromspedalen och knappen **2**.
- I P läget, tryck på bromspedalen och knappen **2**.

På versioner med E-Tech Full hybrid visas meddelandet READY på instrumentpanelen och en ljudsignal hörs.

Meddelandet försvinner när bilens hastighet överstiger ca 5 km/h.

Släpp bromspedalen när motorn har startat;

- På bilar med manuell växellåda, tryck på bromspedalen och tryck på knappen **2**, släpp sedan upp

bromspedalen när motorn har startat. Om en växel är ilagd, tryck även ner kopplingspedalen.

### ANM.:

- Om något av startvillkoren inte uppfylls visas meddelandet "Tryck ned bromspedalen + START" eller "Tryck ned kopplingspedalen + START" eller "Sätt växellådan i läge P" på instrumentpanelen.
- I vissa fall måste man vrida på ratten och samtidigt trycka på startknappen **2** för att låsa upp rattaxeln – i så fall visas meddelandet Vrid på ratten + STARTA" som information.

**Anm.:** På bilar med manuell växellåda visas meddelandet "Tryck ner kopplingen" på instrumentpanelen vid motorstopp. Tryck ned kopplingspedalen helt för att starta om motorn.

# START/STOPP AV MOTORN



## Förarens ansvar när bilen parkeras eller stannas

Lämna aldrig bilen med nyckeln i när barn, personer med funktionshinder eller djur finns i bilen, inte ens för en kort stund.

Det finns risk att de kan låsa dörrarna eller skada sig själva eller andra personer genom att sätta igång motorn eller den elektriska utrustningen, som t.ex. fönsterhissarna.

Dessutom stiger temperaturen i kupén mycket snabbt vid varmt och soligt väder.

**LIVSFARA ELLER RISK FÖR ALLVARLIGA SKADOR.**



## Stäng aldrig av tändningen förrän bilen har stannat helt.

När motorn väl har stannat upphör servohjälpen för bromsarna och styrningen samt det passiva säkerhetssystemet med airbags bältessträckare blir avstängt.



Stanna inte bilen med motorn igång på platser med brännbart material t.ex. högt gräs eller löv som kan komma i kontakt med det varma avgassystemet och antändas.

## Handsfreestart med bakluckan öppen

Om bilen startas med bagageluckan öppen bör kortet inte ligga i bagageutrymmet, för att undvika att det förloras.

## Tillbehörsfunktion



(påslagning av tändning)

När du sitter i din bil kan du använda olika funktioner (radion, navigeringen, torkarna etc.).

För att få tillgång till de andra funktionerna ska kortet finnas i kupén. Tryck på knappen **2** utan att trycka ned någon pedal.

## Funktionsstörning

I vissa fall fungerar inte handsfree-kortet:

- när kortets batteri är slut osv.
- När det finns en enhet med samma frekvens (display, mobiltelefon, tv-spel osv.).
- bilen befinner sig i ett område med stark magnetisk strålning.

Meddelandet "Placera kortet i området + STARTA" visas på instrumentpanelen.



## START/STOPP AV MOTORN



Tryck ned broms- eller kopplingspedalen och lägg kortet **4** (knappsidan) i placeringsområdet **3**.

Tryck på knappen **2** för att starta bilen. Meddelandet försvinner.

### Villkor för stopp av motorn



Bilen ska stå stilla, växelreglaget ska vara i läget **P** på bilar med automatväxellåda.

På versioner av E-Tech Full hybrid visas meddelandet **READY** på instrumentpanelen.

Med kortet i bilen, tryck på knappen **2**: motorn stängs av. Rattlåset låses när en dörr öppnas eller när bilen låses.

På versioner av E-Tech Full hybrid försvinner meddelandet **READY** från instrumentpanelen.

Om kortet inte längre är kvar i kupén eller om kortets batteri är urladdat när bilen står stilla och du försöker stänga av motorn visas meddelandet "Kort saknas tryck länge på **START**" på instrumentpanelen. Tryck på knappen **2** i mer än tre sekunder.

Om kortet inte är kvar i kupén, se till att du kan ta fram det innan du trycker på och håller in knappen. Utan kortet kan du inte starta om bilen.

När motorn är avstängd fortsätter tillbehören som är i gång (radion etc.) att fungera i cirka 10 minuter.

När förardörren öppnas, slutar tillbehören att fungera.

### Specialfall på versioner av E-Tech Full Hybrid

Med bilen stillastående och i driftsläget för el visas meddelandet "MOTOR PÅ, STÄNG AV TÄNDNINGEN" på instrumentpanelen åtföljt av en ljudsignal om:

- Förarens bälte är inte fastspänt
- Motorhuvud är öppen
- Förardörren är öppen.

## START/STOPP AV MOTORN



Kontrollera att motorn är avstängd när du lämnar bilen och att du har kortet med dig.



### Förarens ansvar när bilen parkeras eller stannas

Lämna aldrig bilen med nyckeln i när barn, personer med funktionshinder eller djur finns i bilen, inte ens för en kort stund.

Det finns risk att de kan låsa dörrarna eller skada sig själva eller andra personer genom att sätta igång motorn eller den elektriska utrustningen, som t.ex. fönsterhissarna.

Dessutom stiger temperaturen i kupén mycket snabbt vid varmt och soligt väder.

**LIVSFARA ELLER RISK FÖR ALLVARLIGA SKADOR.**

### Särskilda anvisningar för LPG-versioner

**Motorn startas alltid med bensin.**



**När bränsletanken är tom går det inte att starta bilen eller så går den endast att köra i LPG-läge.**

Drift med LPG / bensin kräver att det finns bensin (för start, hög acceleration, kalla temperaturer osv.).

Om den orange varningslampan



visas på instrumentpanelen och ett pip hörs, fyll tanken med bränsle så snart som möjligt.



För mer information om LPG-versioner ➔ 30.



**Stäng aldrig av tändningen förrän bilen har stannat helt.**

När motorn väl har stannat upphör servohjälpen för bromsarna och styrningen samt det passiva säkerhetssystemet med airbags bältessträckare blir avstängt.



Stanna inte bilen med motorn igång på platser med brännbart material t.ex. högt gräs eller löv som kan komma i kontakt med det varma avgassystemet och antändas.



**Förarens ansvar när bilen parkeras eller stannas**

Lämna aldrig bilen med nyckeln i när barn, personer med funktionshinder eller djur finns i bilen, inte ens för en kort stund.

Det finns risk att de kan låsa dörrarna eller skada sig själva eller andra personer genom att sätta igång motorn eller den elektriska utrustningen, som t.ex. fönsterhissarna.

Dessutom stiger temperaturen i kupén mycket snabbt vid varmt och soligt väder.

**LIVSFARA ELLER RISK FÖR ALLVARLIGA SKADOR.**

## FUNKTION STOP AND START

Detta system gör att du kan minska bränsleförbrukningen och utsläppet av växthusgaser. När du startar bilen aktiveras systemet automatiskt. Under körning stänger systemet av motorn (vänteläge) när bilen stannar eller rör sig i långsam hastighet (beroende på utrustningsnivå). Varningslampan

 visas på instrumentpanelen.

### Villkor för stand-by vid låg hastighet

Bilen har körts sedan det sista stoppet.

#### För bilar utrustade med automatväxellåda:

- Växellådan står i läget **D**, **M** eller **N** .
- och
- Bromspedalen är nedtryckt (tillräckligt hårt)

Om indikeringen  blinkar innebär det att bromspedalen inte är tillräckligt nedtryckt.

- och
- Gaspedalen är inte nedtryckt
- och

– Hastigheten är noll eller, beroende på utrustningsnivå, så snart hastigheten är lägre än ett specifikt tröskelvärde.

Bilen står kvar i stand-by om växelspaken ligger i läge **P** eller om den ligger i läge **N** samtidigt som parkeringsbromsen är ansatt och bromspedalen inte är nedtryckt.

#### För bilar med manuell växellåda:

- Växeln ligger i neutralläge.
- och

– Kopplingspedalen är släppt. Om

varningsindikeringen  blinkar innebär det att kopplingspedalen måste släppas helt.

och

- Bilens hastighet är lägre än ett specifikt tröskelvärde.

#### För alla bilar:

Indikeringen  visas med fast sken på instrumentpanelen för att göra dig uppmärksam på att motorn ställs på stand-by.

Bilens utrustningar förblir i funktion under tiden som motorstoppet varar.

Servostyrningen kanske inte längre är igång när motorn försätts i standbyläge.

Då aktiveras den igen när motorn inte är kvar i standbyläge och bilens hastighet överstiger cirka 1 km/h (nedförsbacke, lutning osv.).



Vid ett stand-by-läge av motorn dras inte den elektriska parkeringsbromsen (beroende på bil) åt automatiskt.



Låt inte bilen rulla när motorn är i stand-by (indikeringen  visas på instrumentpanelen).



Innan du lämnar bilen måste motorn stängas av (inte sättas i stand-by-läge) ➔ 144.

### Villkor för vänteläge vid hög hastighet

Beroende på bil kan vänteläget aktiveras i frihjulsläge ➔ 98.

#### För bilar utrustade med automatväxellåda:

- Växelspaken står i läge **D** eller **M**.
- och
- Bromspedalen är släppt.

## FUNKTION STOP AND START

och

– Gaspedalen är släppt.

Indikeringen  på

instrumentpanelen tänds när motorn är i standby-läge.

### Förhindra att motorn ställs på stand-by

Det är möjligt att i vissa situationer, som då du är på väg mot en korsning med systemet aktiverat, hålla motorn igång för att sedan komma iväg snabbt.

#### För bilar utrustade med automatväxellåda:

Håll bilen stilla med en lätt fot på bromspedalen.

#### För bilar med manuell växellåda:

Håll kopplingspedalen nedtryckt.



För att fylla på bränsle måste motorn stängas av (och inte bara i vänteläge för bilar utrustade med STOP and START-funktionen): du måste stänga av tändningen → 144. **Risk för brand.**

### Lämna standby-läget

#### För automatväxellåda:

– När förardörren öppnas

eller

– När förarens säkerhetsbälte lossas

– Bromspedalen är uppsläppt och **D**, **M** eller **N** läget är aktivt.

eller

– **R** läget är aktivt.

eller

– Gaspedalen är nedtryckt.

eller

– I manuellt läge, aktiveras rattpedalarna.



Med funktionen "AUTOHOLD" aktiverad → 160 kan

parkeringsbromsen lossas och motorn hållas i standbyläge. För att stänga av motorns standby läge tryck ned gaspedalen med bromspedalen uppsläppt.

#### För manuella växellådor:

– Vid öppning av förardörren, utan någon ilagd växel och med kopplingspedalen uppsläppt;

eller

– När förarens säkerhetsbälte lossas, utan någon ilagd växel och med kopplingspedalen uppsläppt;

eller

– Växelspaken ligger i neutralläge och kopplingspedalen är något nedtryckt eller

eller

– En växel är ilagd och kopplingspedalen är helt nedtryckt.

#### Särskild anmärkning: Beroende på



bilmodell kan indikeringen tändas i några sekunder på instrumentpanelen när du stänger av tändningen med motorn i standbyläge.



#### På bilar utrustade med manuell växellåda:

Omstarten kan avbrytas om kopplingspedalen släpps upp för snabbt när en växel är ilagd.

### Villkor för att inte ställa motorn på stand-by

Vissa villkor tillåter inte att systemet ställer motorn på stand-by, särskilt när:

– förardörren är inte stängd  
– förarens bilbälte är inte fastspänt;

# FUNKTION STOP AND START

- backväxeln är ilagd,
- motorhuven är inte låst
- yttertemperaturen är för låg eller för hög
- batteriet är inte ordentligt laddat
- skillnaden mellan temperaturen inne i bilen och den automatiska klimatanläggningens inställda temperatur är för stor
- Parkeringsassistsansfunktionen är i drift
- höjden är för hög
- lutningen är för brant för bilar med automatväxellåda,
- "Clear view"-funktionen är aktiverad → 296
- motorns temperatur är inte tillräckligt hög,
- Avgasreningssystemet håller på att regenereras,
- ...

Varningslampan  visas på instrumentpanelen och varnar dig för att motorn ställs på stand-by.

## Särskilda anvisningar för automatisk start av motorn

Under vissa förhållanden kan motorn starta om utan någon åtgärd för att garantera din säkerhet och komfort.

Detta kan inträffa när:

- yttertemperaturen är för låg eller för hög

- "Clear view"-funktionen är aktiverad → 296
- batteriet är inte ordentligt laddat
- när bilens hastighet är högre än 5 km/h (i nedförsbackar...).
- pedalen trycks in upprepade gånger eller det finns ett krav på bromssystem
- ...

Varningsljuset  visas på instrumentpanelen för att upplysa dig om automatisk omstart av motorn.



Innan du lämnar bilen måste motorn stängas av (inte sättas i standby-läge) → 144.



Varningsljuset  kan visas tillsammans med ett meddelande på instrumentpanelen:

- "Optimering av batteriladdning" för prioritering av batteriladdningen.
- "Värme komfortprioritet" för prioritering av luftkonditioneringen;
- "Motorprioritet" för prioritering av motorfunktioner.



Anm.: När motorn är i standby-läge startas den om automatiskt om du trycker på strömställaren **1** en gång.

# FUNKTION STOP AND START

## Avaktivering, aktivering av funktionen

Tryck på omkopplaren **1** för att aktivera funktionen. Meddelandet "Stop-Start inaktiverad" visas på instrumentpanelen och kontrollampan för strömställaren **1** tänds.

Om du trycker en gång till sätts systemet i gång igen. Meddelandet "Stop-Start aktiverad" visas på instrumentpanelen och kontrollampan för strömställaren **1** slocknar.

Systemet aktiveras automatiskt när du startar bilen avsiktligt → **144**.

## Funktionsstörning

Om meddelandet "Kontrollera Stop & Start" visas på instrumentpanelen tillsammans med varningslampan **1** indikerar detta att systemet är inaktiverat.

Frågor, kontakta din återförsäljare.

# FUNKTIONER FÖR BENSINVERSIONER

Funktionsvillkor som:

- långvarig körning med varningslampan för låg bränslenivå tänd
- användning av blyad bensin;
- användning av icke godkända smörjmedel eller bränsle som inte är godkända.

Eller funktionsfel som:

- ett fel i tändningssystemet, bensinstopp eller fränkopplat tändstift som ger tändningsfel och ryckig körning.
- effektförlust;

försakar överhettning i katalysatorn och minskar dess effektivitet **vilket kan förstöra katalysatorn och orsaka allvarliga skador på bilen.**

Om du upptäcker skador på katalysatorn, ta omedelbart kontakt med din märkesrepresentant och låt utföra nödvändiga reparationer snarast möjligt.

Låt din märkesrepresentant regelbundet utföra den service som föreskrivs i din bils serviceprogram. Verkstadens utbildade personal förfogar över erforderliga specialverktyg och utförliga serviceanvisningar.

## Startproblem

Undvik skador på katalysatorn och startmotorn, samt förhindra att batteriet slits ut i förtid **genom att undvika många startförsök (använda startknappen, eller skjuta på eller dra bilen) utan att först ha identifierat orsaken till felet.**

Försök inte att starta motorn utan ta kontakt med din märkesrepresentant.



Stanna inte bilen med motorn igång på platser med brännbart material t.ex. högt gräs eller löv som kan komma i kontakt med det varma avgassystemet och antändas.

## Partikelfilter

Partikelfiltret används för att behandla avgaser från bensinmotorer.

Beroende på utrustningsnivå visar

kontrolllampan  på instrumentpanelen att filtret är igensatt och kräver rengöring. Rengör filtret när

-kontrolllampan tänds, om trafikförhållandena och

hastighetsbegränsningen tillåter det, genom att köra i 50–110 km/h tills lampan slocknar.

Lampan bör slockna efter cirka 5–20 minuter.

**Obs!** Varningslampan kan slockna efter 20 minuter om körförhållandena som krävs för filterrengöringen inte har uppfyllts helt.

Om bilen stannas innan kontrolllampan har slocknat måste du göra om åtgärden från början.

Om filtret blir för mättat tänds

varningslampan  och, beroende på utrustningsnivå,

varningslampan  på instrumentpanelen tillsammans med meddelandet "Kontrollera tändning". I detta fall, vänligen kontakta en auktoriserad återförsäljare.

Om varningslampan  och, beroende på utrustningsnivå,

varningslampan  tänds och meddelandet "Risk för motorskada" visas, stanna bilen, stäng av motorn och kontakta en auktoriserad återförsäljare.

## FUNKTIONER FÖR BENSINVERSIONER



Indikeringen **STOP** betyder att du för din egen säkerhet

omedelbart ska stanna så fort trafiksituationen tillåter det. Stäng av motorn och tändningen samt starta inte igen. Kontakta din återförsäljare.

3



# PARKERINGSBROMS

## Växelspak, parkeringsbroms

### Växelspak



**Bilar med manuell växellåda:** se informationen på växelspakens knapp **1**.

**Bilar med automatväxellåda:** → 282.  
**Iläggning av backväxeln**

Om tändningen är påslagen när backväxeln läggs i tänds backljuset.

## PARKERINGSBROMS



### Lossa bromsen

Dra spaken något **3** uppåt, tryck in knappen **2** och för spaken nedåt.

Varningslampan  släcks på instrumentpanelen.

För att undvika ofrivillig körning med åtdragen parkeringsbroms lyser en röd varningslampa på instrumentpanelen så länge bromsen inte är helt frisläppt.

### Åtdragning

Dra spaken **3** uppåt. Kontrollera att bilen står helt stilla. Kontrollampa

 tänds på instrumentpanelen.



Under körning är det viktigt att parkeringsbromsen är helt lossad (den röda kontrollampa släckt), annars är det risk för överhettning eller skador.



När bilen står stilla kan du beroende på lutning och/eller bilens last behöva dra åt parkeringsbromsen minst två extra hack och lägga i en växel (<sup>1:an</sup> eller backväxeln) på bilar med manuell växellåda eller P-läge på bilar med automatväxellåda.

## PARKERINGSBROMS



Om du kör så att bilens underrede stöter emot något (t.ex. en trafikdelare, en förhöjd trottoar eller dylikt) kan bilen skadas (en hjulaxel kan t.ex. deformeras). För att minska risken för olyckor bör du låta din återförsäljare kontrollera bilen.

### Automatisk parkeringsbroms

#### Automatisk funktion

#### Åtdragning av den elektriska parkeringsbromsen



När bilen står still, kan den elektriska parkeringsbromsen användas för att hålla bilen still:

- genom att trycka på motorns Start / Stoppknapp 1 eller genom att vrida tändningsnyckeln 2 till läget "ON" 2.

eller

- När förarens säkerhetsbälte lossas

eller

- När förardörren öppnas eller

- På bilar med automatväxellåda när läge P är ilagt.



# PARKERINGSBROMS



Den elektriska parkeringsbromsen kan användas för att bromsa bilen. Innan du lämnar

bilen, kontrollera att den elektriska parkeringsbromsen är ordentligt åtdragen.

Att parkeringsbromsen är åtdragen visas genom att varningsindikeringen **3** på knappen **4** och

varningsindikeringen **(P)** på instrumentpanelen lyser tills dörrarna låses. Beroende på bilmodell kan det finnas ett klistermärke på vindrutans övre del som påminner dig om detta.

I alla andra fall, till exempel **om du får motorstopp eller om motorn försätts i standby läge** av Stop and Start → **149** funktionen ansätts inte den elektriska parkeringsbromsen automatiskt. Det manuella läget måste då användas. Vissa länder har inte funktionen automatiska åtdragning aktiverad. Se "Manuell funktion".

Att den elektriska parkeringsbromsen har dragits åt bekräftas av meddelandet "Parkeringsbroms på"

och via idikeringen **(P)** som tänds på instrumentpanelen samt med indikeringen **3** som tänds på knappen **4**.

När motorn har stängts av slocknar indikeringen **3** några minuter efter det att den elektriska parkeringsbromsen

har dragits åt och indikeringen **(P)** slocknar när bilen låses.

**OBS!** I vissa fall (fel på den elektriska parkeringsbromsen, manuell frigöring av parkeringsbromsen osv.) hörs en ljudsignal och meddelandet "Ansätt parkeringsbroms" visas på instrumentpanelen för att indikera att den elektriska parkeringsbromsen har frigjorts:

- Med motorn igång: När förardörren öppnas.
  - Med motorn avstängd (t.ex. vid motorstopp): När en framdörr öppnas.
- I detta fall dra i strömställaren **4** och släpp den sedan för att ansätta den elektriska parkeringsbromsen.

## Automatisk lossning av parkeringsbromsen

Parkeringsbromsen lossas sedan när man startar bilen och accelererar.

## Manuell funktion



Du kan aktivera den elektriska parkeringsbromsen för hand.

## Manuell åtdragning av den elektriska parkeringsbromsen

Dra i knappen **4**. Varningsindikeringen **3** **(P)** tänds på instrumentpanelen.

## PARKERINGSBROMS

### Manuell frigöring av den elektriska parkeringsbromsen



Tryck på knappen **1** utan att trycka ned pedalerna eller vrid nyckeln **2** till läget "ON" **2** för att aktivera tändningen. Tryck på bromspedalen och tryck sedan på **4**: Indikeringen **3** i

knappen och indikeringen  på instrumentpanelen släcks.



Den elektriska parkeringsbromsen kan användas för att bromsa bilen. Innan du lämnar

bilen, kontrollera att den elektriska parkeringsbromsen är ordentligt åtdragen.

Att parkeringsbromsen är åtdragen visas genom att indikeringen **3** i knappen **4** och

indikeringen  på instrumentpanelen lyser tills dörrarna låses.

Beroende på bilmodell kan det finnas ett klistermärke på vindrutans övre del som påminner dig om detta.

### Tillfälligt stopp



När du vill ansätta den elektriska parkeringsbromsen manuellt (stannat vid trafikljus, stopp med motorn igång osv.): Dra och släpp knappen **4**. Parkeringsbromsen lossas automatiskt när bilen körs iväg igen.

# PARKERINGSBROMS

## Undantagsfall



När du t.ex. ska parkera på ett lutande underlag eller med släp, drar du i strömställaren **1** i några sekunder för maximal bromsning.

Om du vill parkera utan att dra åt den elektroniska parkeringsbromsen (om det till exempel är risk för frost):

- lägg i en växel eller läget P: Drivhjulen låses mekaniskt av drivaxeln;
- Stäng av motorn genom att trycka på motorns Start/Stopp-knapp **1** eller genom att vrida nyckeln **2**.
- Lossa förarens bilbälte.
- Öppna förardörren.
- Frigör den automatiska parkeringsbromsen manuellt (se

stycket om "Manuell frigöring av den automatiska parkeringsbromsen").  
– Beroende på utrustningsnivå ansätts den automatiska parkeringsbromsen automatiskt. Du måste lossa den manuellt.

## Versioner med automatväxellåda

Om förardörren är öppen eller inte riktigt stängd och motorn är igång avaktiveras den automatiska lossningen av säkerhetsskäl (för att undvika att bilen rullar iväg utan förare). Meddelandet "Lossa parkeringsbromsen manuellt" visas på instrumentpanelen när föraren trycker på gaspedalen.



Lämna aldrig bilen utan att först lägga i läge **P** och stänga av motorn.

När bilen står stilla med motorn igång, kan den bilen sättas i rörelse om du gasar eller en växel är ilagd.

**Risk för olycka.**

## Funktionsstörning

- Vid avvikelser tänds indikeringen



på instrumentpanelen och ett

meddelande "Kontrollera parkeringsbroms" visas och i vissa fall

tänds även indikeringen .

Kontakta omedelbart din återförsäljare.

– Vid fel på den elektriska parkeringsbromsen tänds indikeringen

 och ett meddelande "Fel på parkeringsbroms" visas, en ljudsignal hörs och i vissa fall tänds även

varningsindikeringen .

Då måste du stanna bilen så snart trafiksituationen tillåter det.



Om symbolen ej slocknar eller ljudsignalen ej upphör tyder det på ett fel till instrumentpanelen. Då måste du stanna bilen så snart trafiksituationen tillåter det. Kontrollera att bilen står säker och kontakta din återförsäljare.

# PARKERINGSBROMS



Om meddelandet "FARA Elektriskt fel" eller "Kontrollera batteriet" eller "Fel på

bromssystem" visas måste du spärra bilen genom att lägga i 1:ans växel (på manuella växellådor) eller **P** läget (på automatväxellådor) eller genom att dra i knappen **4** i cirka 10 sekunder.

Om förhållandena och lutningen kräver det ska du placera stoppklossar vid bilens hjul.

**Risk att bilen sätts i rörelse.**  
Kontakta din återförsäljare.

## Funktionen "Autohold"

Bilen står stilla (t.ex. vid rött ljus, i en korsning, vid en trafikstockning osv.): funktionen säkerställer bromsverkan även om föraren släpper bromspedalen.

Bromsen frigörs när föraren accelererar tillräckligt med en växel ilagd.

## Aktivering



Tryck på strömställaren **2**.

Kontrolllampan **1** på knappen **2** tänds för att bekräfta att funktionen är aktiverad.

## Avstängning



Tryck på bromspedalen och knappen **2** samtidigt.

Kontrolllampan **1** på knappen **2** slocknar för att bekräfta att funktionen har inaktiverats.

Om bromsningen bibehålls dras den automatiska parkeringsbromsen åt automatiskt när:

- föraren lämnar bilen
- eller
- bilen står stilla i mer än 3 sekunder.

## Villkor för att bibehålla bromskraften

Följande ska vara uppfyllda:

## PARKERINGSBROMS

– förarens bilbälte är fastspänt.

och

– den automatiska parkeringsbromsen är inaktiverad

och

– bilen står inte i en mycket kraftig lutning.

Den bibehållna bromskraften bekräftas

genom att kontrolllampan  tänds på instrumentpanelen.

### Villkor för att avbryta bromskraften

Följande ska vara uppfyllda:

– föraren accelererar tillräckligt med en växel ilagd

eller

– föraren inaktiverar funktionen.

Då slocknar kontrolllampan  på instrumentpanelen.



Vid varje start återupptas funktionen i det läge som användes innan motorn stängdes av.



## RÅD VID KÖRNING, ECO-KÖRNING

Bränsleförbrukningen, tillsammans med energiförbrukningen för E-Tech Full Hybrid versionen, är godkänd i enlighet med standarden och regelverket.

Den är samma för alla tillverkare, vilket gör det möjligt att jämföra olika bilar.

Bränsleförbrukningen vid faktisk användning beror på bilens användningsförhållanden, utrustningen och förarens körsätt.

Läs råden nedan för att optimera förbrukningen.

Beroende på bil kan det finnas olika funktioner tillgängliga för att hjälpa dig att sänka din bränsle- eller energiförbrukning:

- Varvräknare.
- Indikering för växelbyte.
- Indikator för körstil.
- En sammanställning av tidigare körning och besparingsråd på multidisplayen.
- Accelerationsindikator Eco.
- Läge ECO.
- Frihjulsfunktionen.
- Funktionen Stop and Start ➔ 149.
- Ekonometer för E-Tech Full Hybrid versionerna.

Om bilen har ett navigeringssystem kompletterar det den här informationen.

### På instrumentpanel A eller B

Beroende på bil, organiseras och anpassas informationsdisplayen baserat på instrumentpanelens anpassade stil som du har valt på multidisplayen.

### Indikatorn för växelbyte 1

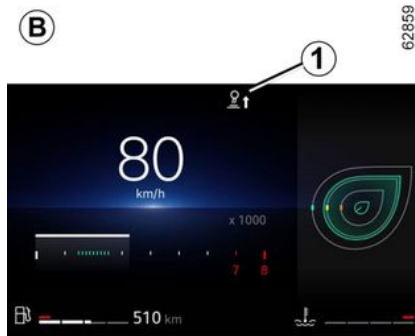

Beroende på bilen, anger en indikering på instrumentpanelen det bästa ögonblicket för att byta till en högre eller lägre växel:



växla upp en växel



lägg i en lägre växel.

Om du tar för vana att följa indikatorn sänker du bilens bränsleförbrukning.



# RÅD VID KÖRNING, ECO-KÖRNING

## Indikator för körstil 2

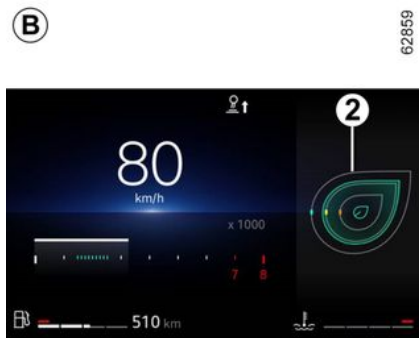
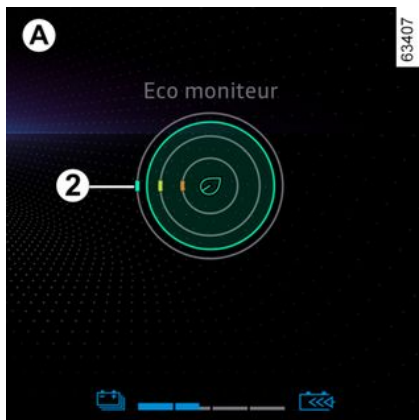

Ju fler blad som visas på indikator **2**, desto mer flexibel och ekonomisk är din körning.

Om du tar för vana att följa indikatorn sänker du bilens bränsleförbrukning. För mer information, se multimediasystemets instruktionsbok.

## Accelerationsindikator Eco 3

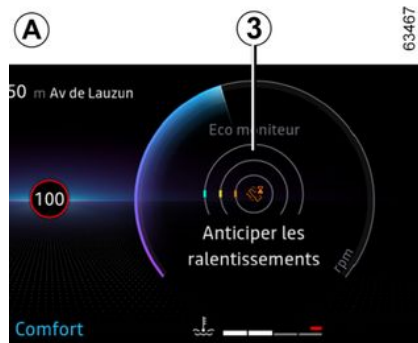

Visar i realtid om du accelererar jämnt eller kraftigt.

Du underrättas av indikator **3**:

- Grön: Accelerationen är jämn och korrekt
- Vit: Accelerationen är för kraftig
- Grå: Accelerationen är kraftig.

**OBS!** Det går inte att visa både indikatorn för körstil **2** och Eco-indikatorn för acceleration **3** samtidigt.

Informerar i realtid om ditt körsätt. Du underrättas av indikator **2**.

# RÅD VID KÖRNING, ECO-KÖRNING

## På multidisplayen

### Körjournal över körd sträcka



När motorn stängs av visas "Körjournal", som ger information om din senaste resa, på multidisplayen 4.

Den anger:

- Allmänt resultat.
- Resultatutveckling
- Sträcka utan bränsleförbrukning.

En övergripande betygssiffra från 0 till 100 visas så att du kan kontrollera din ECO-körning och utveckling.

Ju högre siffra som visas desto lägre bränsleförbrukning.

ECO-råd visas för att förbättra din prestanda.

Minneslagring av dina favoritkörsträckor gör det möjligt att jämföra din prestanda från gång till gång men också att jämföra med resultaten från andra som kör bilen.

För mer information, se multimediasystemets instruktionsbok.

## ECO-läge

ECO läget är en funktion som optimerar bränsleförbrukningen.

Detta påverkar vissa köråtgärder (acceleration, växling, farthållare, fartminskning osv.).

Genom att accelerera mindre vid körning i och i utkanten av stora städer förbrukas mindre bränsle.

## Start av funktionen



## RÅD VID KÖRNING, ECO-KÖRNING

Beroende på utrustningsnivå kan funktionen aktiveras antingen genom att:

- genom en tryckning på kontakten **5**
- genom att trycka på knappen **6** → **294**,
- Via multidisplayen (se multimediasystemets bruksanvisning).

Indikeringen **Eco** visas på instrumentpanelen för att bekräfta aktiveringen.

Under körningen går det att tillfälligt lämna ECO läget för att återupprätta motorns prestanda.

För att göra detta, tryck ner gaspedalen snabbt och helt i botten. ECO läget återaktiveras så fort gaspedalen släpps.

### Avstängning av funktionen

Beroende på utrustningsnivå kan funktionen inaktiveras antingen:

- genom en tryckning på kontakten **5**
- genom att trycka på knappen **6** → **294**.

Indikeringen **Eco** på instrumentpanelen slocknar för att bekräfta avstängningen.

## Frihjulsfunktion

På vissa bilar utrustade med automatväxellåda kan du växla till frihjul (automatiskt neutralläge) under retardationsfaserna (foten helt borta från gaspedalen) för att minska motorbromsningen och köra längre utan att gasa, vilket sparar bränsle.

Indikeringen för frihjul  tänds när alternativet "Frehjul" aktiveras (ON) i användarinställningarna → **118**.

Indikeringen visas när funktionen är aktiverad:

- Grå när bilen inte är i frihjulsläge.
- Grön eller vit, beroende på bil, när bilen är i frihjulsläge (automatiskt neutralläge).

**Anm.:** På bilar, beroende på bilen, utrustade med Multi-Sense → **294** utförs aktivering / avstängning genom att konfigurera de olika lägen för My Sense och ECO.

## Mätare laddningsnivå



(på instrumentpanelen)

Med laddningsmätaren får du i realtid information om den aktuella energiförbrukningen.

### Användningsområde blå "energiåtervinning" C

När du släpper gaspedalen eller trycker på bromspedalen under körning alstrar elmotorn elektrisk ström under retardationen. Denna energi används för att minska bilens hastighet och för att ladda drivbatteriet.

### Användningsområde "Energiförbrukning" D

Färgen på ekonometerns ändras:

## RÅD VID KÖRNING, ECO-KÖRNING

- **I grönt:** helelektriskt läge, drivbatteriet förser elmotorn med den energi som krävs för att driva bilen;
- **I vitt:** hybridläge, fordonsbatteriet och/eller förbränningsmotorn ger den energi som krävs för att driva bilen.



Om den här informationen visas eller inte beror på vilken typ av omgivningsinställning som valts.

### Råd vid körning och ECO-körning

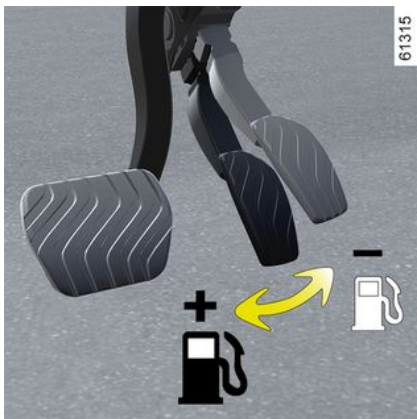

### Värmekomforten

Det är normalt att märka en ökad bränsleförbrukning vid användning av uppvärmningen (särskilt när utomhustemperaturen sjunker under noll) eller AC:n aktiverad.

### Köregenskaper

- För att motorn snabbt ska uppnå normal arbetstemperatur ska du köra den med lätt belastning i stället för att låta den gå på tomgång.
- Att köra i hög hastighet har en stor inverkan på bilens bränsleförbrukning eller, när det gäller E-Tech Full Hybrid bilar, minskar bilens räckvidd.
- "Sportig" körning minskar räckvidden för en E-Tech Full Hybrid bil: Välj en "mjukare" körstil.

Exempel (i jämn hastighet):

- Att minska hastigheten från 130 km/h till 110 km/h sparar ungefär upp till 20 % bränsle
- Att minska hastigheten från 90 km/h till 80 km/h sparar ungefär upp till 10 % bränsle.
- Sportig körning med tunga och frekventa accelerationer och inbromsningar kostar mycket bränsle i förhållande till vad du sparar i tid.

- Belasta inte motorn på mellanväxlarna. Kör alltid på högsta möjliga växel.
- Undvik häftiga accelerationer.
- Bromsa så lite som möjligt. Om du i god tid förutser ett hinder eller en kurva behöver du bara lyfta foten.
- Ge inte mer gas i uppförsläge än på plant underlag för att försöka bibehålla hastigheten. Håll helst foten i samma läge på gaspedalen.
- I moderna bilar finns det ingen anledning att använda kopplingspedalen och gaspedalen innan motorn stängs av.
- Dåligt väder, vägen är översvämmad:



Var försiktig om du måste köra på en översvämmad väg. Vattennivån får inte överskrida fälgens nedre kant.

# RÅD VID KÖRNING, ECO-KÖRNING



## Hinder för körning

På försarsidan är det viktigt att golvmattan som är anpassade till

bilen sitter fast i sina fästen. Kontrollera därför regelbundet fastsättningen. Lägg aldrig flera mattor på varandra.

**Risk för pedalerna fastnar.**

## Däck

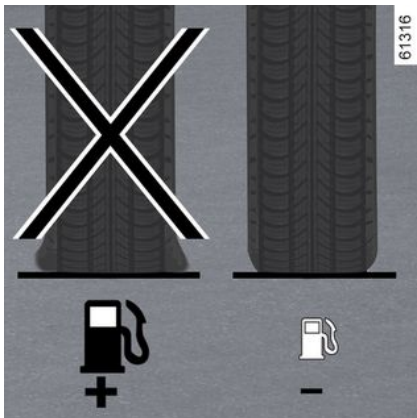

- Ett för lågt däcktryck medför ökad bränsleförbrukning.
- För att optimera bränsleförbrukningen kan du ställa in

det högsta rekommenderade däcktrycket eller det tryck som anges i förardörrens öppning → 335.

- Användning av icke föreskrivna däck kan medföra ökad bränsleförbrukning.

## Användningsråd



- Favorit ECO läget.
- Elektricitet förbrukar bränsle. Koppla därför ifrån alla elektriska tillbehör när de inte behövs längre. **Men** (säkerheten är viktigast) anpassa alltid belysningen till rådande siktförhållanden (det är viktigt att se och synas).
- Använd ventilationsläget. Att köra med öppna rutor drar 4 % mer bränsle vid 100 km/h.

– När du tankar, fyll inte på så mycket att det rinner över.

- **För bilar utrustade med klimatanläggning utan automatläge** bör systemet stängas av när det inte behövs längre.

## Några råd för att minska bränsleförbrukningen och skydda miljön:

Om bilen har stått stilla på någon varm plats i starkt solsken, tänk då på att öppna dörrarna några minuter innan du startar så att den upphettade luften släpps ut.

- Ta bort takracket när det inte används.
- Skrymmande föremål fraktas lämpligast på ett släp.
- Vid körning med husvagn, använd en godkänd vindavvisare. Glöm inte att justera den.
- Undvik kortdistanskörningar (korta körsträckor med långa ståtider). Motorn hinner då aldrig uppnå optimal arbetstemperatur.

# FÖREBYGGANDE ECO KÖRHJÄLP

Beroende på bil kan du med hjälp av abonnemangsbaserade kartor välja en mer ekonomisk körstil med den här funktionen.

När föraren närmar sig en körsituation (rondell, hastighetsgräns osv.) informerar funktionen föraren via en indikering på instrumentpanelen om när gaspedalen ska släppas.

Om föraren vidtar denna åtgärd kan bilen sluta accelerera och användning av bromsarna kan begränsas.

Detta gör det möjligt att minska energiförbrukningen och slitaget på bromsbelägg och däck.

## Aktivering / avstängning

I menyn "Bil", välj menyn "Körhjälp" och sedan "Förebyggande ECO-körningsassistans".

 Den förebyggande ECO körhjälpen är abonnemangsbaserad.

**För att hantera ditt abonnemang, se multimediainstruktionerna.**

## Funktionsprincip

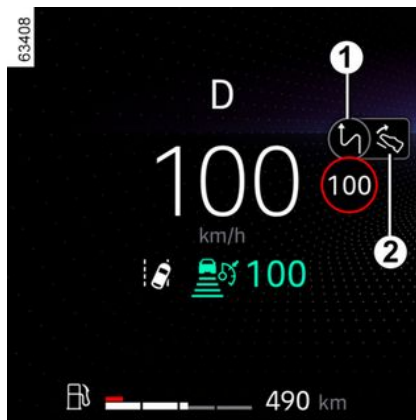

När en körsituation kommer att inträffa visas varningsindikeringen **1** och **2** på instrumentpanelen.

Varningsindikeringen **2** uppmanar föraren att släppa gaspedalen.

Varningsindikeringen **1** visar den förestående körsituationen.

När föraren släpper gaspedalen försvinner varningsindikeringen **2** från instrumentpanelen.

Varningsindikeringen **1** visas på instrumentpanelen tills situationen inträffar.

Om föraren inte justerar hastigheten visas varningsindikeringarna **1** och **2**

på instrumentpanelen tills situationen uppstår.

## Körsituationer

Följande körsituationer upptäcks:



Kraftig sväng.



Hastighetsgräns.



Rondell.



Vägavgift.



Korsning med en stoppskylt eller väjningspliktsskylt.

## Funktionen kan inte upptäcka följande:

- Backar (uppförs- eller nedförsbackar)
- Korsningar utan en stoppskylt eller väjningspliktsskylt
- Trafikstockningar.



# MILJÖ- OCH UNDERHÅLLSRÅD

Bilen uppfyller kriterierna för återvinning och återanvändning av bilar efter sin livslängd som trädde i kraft 2015.

Vissa av bilens delar har konstruerats så att de kan återanvändas längre fram.

Dessa delar är enkla att ta bort för att kunna återvinnas och omhändertas inom återvinningsindustrin.

Genom sin utformning, originalutrustning och måttliga bränsleförbrukning uppfyller din dessutom bil de av myndigheterna ställda kraven på avgasrening. Den medverkar aktivt till att begränsa utsläppet av skadliga avgaser och att skapa energibesparande förutsättningar. Avgasutsläppen och bränsleförbrukningen beror emellertid också på dig. Se till att bilens underhålls och används på rätt sätt.

## Underhåll

Vid eventuella ändringar av drivlinan eller avgasreningen ska du kontakta din återförsäljare.

Det är viktigt att använda originaldelar, särskilt när det gäller bränsleoch avgassystemen. Om delar av annat ursprung än de som rekommenderats av tillverkaren används, löper fordonsägaren risk att fordonet inte

uppfyller de krav som myndigheterna ställer på avgasreningen.

Låt din auktoriserade återförsäljare utföra de inställningar och kontroller som anges i bilens underhållsprogram. Vid eventuella ändringar ska du kontakta en auktoriserad återförsäljare.

## Motorinställningar

– **Tändstift:** För att uppnå optimala villkor för bränsleförbrukning, kapacitet och effekt måste man noggrant följa anvisningarna som har fastställts av utvecklingsavdelningen.

Om felaktiga tändstift används kan motorn förstöras. Kontakta din återförsäljare.

– **Tändning och tomgång:** Ingen justering behövs.

– **Luftfilter, bränslefilter:** En igensatt luftrenarinsats minskar kapaciteten. Byt luftrenarinsatsen.

## Avgaskontroll

Med avgaskontrollsystemet kan funktionsfel i bilens avgasreningssystem upptäckas.

Dessa fel kan förorsaka giftiga utsläpp eller mekaniska fel.



Den här varningslampan på instrumentpanelen indikerar eventuella fel i systemet:

Den tänds när tändningen slås på och slocknar när motorn startar.

– Kontakta en återförsäljare snarast om lampan skulle lysa med fast sken.  
– Om den blinkar, sänk motorvarvtalet tills den slutar blinka. Kontakta din återförsäljare så snart som möjligt.

# MILJÖ

Din bil har tillverkats med omsorg om **miljön** i åtanke, under hela dess livstid: vid tillverkningen, under användning och vid skrotning.

## Tillverkning

Din bil har tillverkats i en industrianläggning som tillämpar åtgärder för att minska miljöpåverkan på strandmiljöer och natur (minskning av vattenoch energiförbrukning, störningar av utsikt och buller, utsläpp i vatten och atmosfär, sortering och återvinning av avfall)

## Utsläpp

Din bil har konstruerats för att släppa ut så lite växthusgaser (CO<sub>2</sub>) som möjligt och därmed förbruka mindre bränsle (exempel: 140 g/km motsvarar 4,2 l/100 km för en bensinbil).

Dessutom är bilarna utrustade med avgasreningssystem som katalysator, lambdasond, aktivt kolfilter (det senare hindrar utsläpp i luften av bensinångor från tanken)...

## Du kan också bidra till att förbättra miljön

– Slitna och utbytta bildelar (batteri, oljefilter, luftfilter osv.) och oljedunkar (tomma eller innehållande spillolja) ska

lämnas på av myndigheterna anvisade platser.

- När bilen ska skrotas bör den lämnas in till en auktoriserad bilskrot.
- Följ alltid nationell lag.

## Återvinning

Din bil är till minst 85 % återvinningsbar och minst 95 % återanvändbar.

För att uppnå dessa mål har många av bilens delar konstruerats så att de kan återanvändas.

Materialen och strukturerna har utformats med omsorg för att:

- för att underlätta borttagning av delarna och deras återföring till sina respektive återvinningskanaler;
- främja en cirkulär ekonomi (återanvändning, återvinning, materialåtervinning osv.)

Detta gäller särskilt batterier för elfordon.

I syfte att spara på jordens råvarutillgångar är många av bilens delar tillverkade av återvunnen plast eller förnybara material.



# VARNINGSSYSTEM FÖR DÄCKTRYCKSFÖRLUST

43592

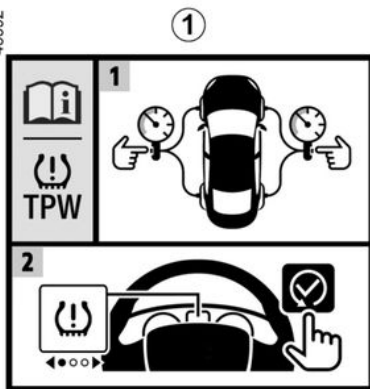

Systemet kan identifieras via etiketten **1** på bilen.

## Funktionsprincip

64040



När bilen är utrustad med det här systemet varnas föraren om trycket sjunker i något av däcken.

63409

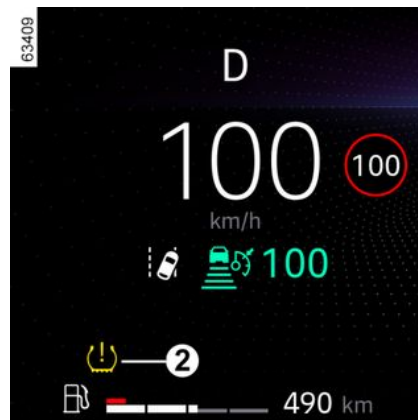

Systemet upptäcker om trycket i något av hjulen har sjunkit genom att mäta hjulens hastighet under körningen.

Varningslampan  **2** lyser med fast sken för att informera föraren vid för lågt tryck (för lågt tryck, punkterat däck osv.).

3

# VARNINGSSYSTEM FÖR DÄCKTRYCKSFÖRLUST



Denna funktion fungerar som en körhjälp under körning.

Funktionen ersätter inte förarens kontroll över bilen. Det kan alltså aldrig befria föraren från dennes ansvar och skyldighet att visa uppmärksamhet. Kontrollera däckstrycket (gäller även reservhjulet) en gång i månaden.

## Funktionsvillkor

För att kunna ge en tillförlitlig varning i händelse av tryckförlust måste systemet återställas med ett däcktryck som motsvarar ett av dem som anges på däcktrycketiketten (referensvärden) → 335.

**Återställning ska alltid utföras efter en däcktrycks kontroll av alla fyra däck (kalla).**

I följande situationer kan systemet reagera med viss fördröjning eller inte fungera korrekt:

- Systemet har inte nyinitierats efter pumpning av eller åtgärd på hjulen.
- Felaktig återställning av system: Däcktryck skiljer sig från rekommenderade tryck

- Väsentlig viktförändring eller omfördelning av lasten till bilens ena sida.
- Sportig körning med kraftig acceleration.
- Körning på snöigt eller halt underlag.
- Körning med snökedjor.
- Montering av endast ett nytt däck.
- Användning av däck inte som har godkänts av biltillverkaren.



Däcktrycket måste kontrolleras innan återställningsproceduren påbörjas. Systemet utfärdar ingen varning om trycket inte motsvarar det rekommenderade trycket.



Ett plötsligt tryckfall på ett däck (däckexplosion osv.) kanske inte omedelbart detekteras av systemet.

## Förfarandet för att återställa standardnivåerna för däcktryck

Detta bör utföras:

- Efter varje pumpning eller återställning av däcktrycket;
- Efter ett hjulbyte.

- efter en hjulskiftning,

Däckstrycket ska motsvara den aktuella användningen av bilen (tom, lastad fordon, körning på motorväg o.s.v.). Håll rätt däcktryck (gäller även reservhjulet). Kontrollera dem minst en gång i månaden och före varje lång resa (se etiketten på kanten av förardörren → 335).



# VARNINGSSYSTEM FÖR DÄCKTRYCKSFÖRLUST

63477

**A**

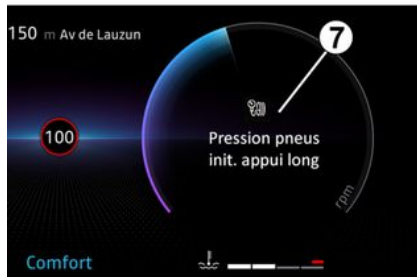

- För bilar utrustade med en instrumentpanel av typ **A**, tryck på knappen **6** för att komma till området **7** på instrumentpanelen.
- För bilar utrustade med en instrumentpanel av typ **B**, tryck på knapp **6** tills du kommer till menyn "Bil



- "
- Tryck kort på strömställaren **3** eller **4** för att komma åt "Återställ däcktryck och håll nedtryckt".
- Tryck på strömställaren **5** OK och håll den intryckt för att starta återställningen.

Håll reglaget **5** intryckt tills meddelandet "Åtgärden har slutförts" visas. Nu kan du köra.

**B**

63469



Om fordonet är utrustad med ett navigationssystem kan

återställningsproceduren även utföras via multimediaskrmen (se bruksanvisningen).

Tändningen är påslagen och **bilen står stilla**:

# VARNINGSSYSTEM FÖR DÄCKTRYCKSFÖRLUST

## Meddelandevy

Den här tabellen visar möjliga meddelanden rörande proceduren för däckåterställning.

Steg	Meddelanden	Avläsningar
-	Inlärn däcktryck startar vid stop	Meddelandet visas under körning. Stanna bilen om du vill återställa trycket i de fyra däcken.
1	Inlärn däcktryck långt tryck	Om du vill återställa trycket i de fyra däcken håller du strömställaren <b>5</b> OK intryckt tills meddelandet "Inlärn däcktryck [pågår]" visas (när fordonet står stilla).
2	Inlärn däcktryck [pågår]	Meddelandet blinkar. Detta är en påminnelse om att trycket måste justeras till de referensvärden som rekommenderas på däcktrycketiketten → <b>335</b> . Håll inne knappen <b>5</b> OK för att bekräfta återställningsbegäran tills meddelandet "Operationen avslutad" visas.
3	Operationen avslutad	Återställningsproceduren har slutförts. Nu kan du köra.

# VARNINGSSYSTEM FÖR DÄCKTRYCKSFÖRLUST

## Omjustering av däcktrycket

**Trycket i de fyra däcken ska ställas in när däcken är kalla** (se etiketten i förardörren).

Om däcktrycket inte kan kontrolleras på kalla däck, måste de angivna trycken höjas med **0,2 till 0,3 bar (3 PSI)**.

**Däcktrycket får inte sänkas när däcken är varma, exempelvis efter långvarig körning i hög fart.**

Efter varje pumpning eller justering av däcktrycket ska referensvärdet för däcktryck återställas.

## Byte av hjul/däck

Använd enbart tillbehör som godkänts av märkets nätverk. I annat fall finns det en risk för att systemet aktiveras sent eller inte fungerar som det ska ➔ **356**.

Efter varje byte av hjul/däck måste däcktrycket justeras och en återställning av däcktryckets referensvärde utföras.

## Reservhjul

Om bilen har denna utrustning monterad justerar du däcktrycket och återställer referensvärdet för däcktrycket.

## Däckreparationsspray och sats för däckpumpning

Använd enbart tillbehör som godkänts av märkets nätverk. I annat fall finns det en risk för att systemet aktiveras sent eller inte fungerar som det ska.

➔ **348**. Efter att du använt punkteringssatsen för däck justerar däckstrycket och startar återställningen av däcktryckets referensvärde.

## Felaktigt däcktryck







Tabellen på följande sida innehåller de varningsmeddelanden som visas på instrumentpanelen **8** när systemet upptäcker ett fel på däcktrycket.

Informationen på instrumentpanelen informerar om alla eventuella fel (t.ex. för lågt däcktryck eller punkterat däck).

# VARNINGSSYSTEM FÖR DÄCKTRYCKSFÖRLUST

## Tabell med felmeddelande

Kontroll- och varningsindikeringar	Meddelanden	Avläsningar
 tänds	Kontr däckstryck och lär in	Det här indikerar att ett däck har för lite luft eller är punkterat. Kontrollera och justera trycket i de fyra däcken när däcken är kalla och återställ systemet.
 blinkar och lyser sedan	Kontr däckstryck och lär in	Det här indikerar att återställningen misslyckades. Kontrollera och justera däcktrycket innan du startar återställningsproceduren igen.
 blinkar och lyser sedan tillsammans med varningslampan 	TPW kontroll	Det här indikerar ett systemproblem. Frågor, kontakta din återförsäljare.
 blinkar och lyser sedan	TPW inte tillgänglig	Det här indikerar att ett reservhjul som är större eller mindre än de andra tre hjulen har monterats på bilen. Systemet förblir otillgängligt tills ett hjul som har samma storlek som de andra hjulen har monterats och återställningsproceduren har utförts.

# KÖRHJÄLP OCH ASSISTANS VID KÖRNING

Beroende på bil kan dessa omfatta:

- **Låsningfria bromsar (ABS).**
- **Elektriskt stabiliseringssystem (ESC) med kontroll av understyrning och antispinnsystem.**
- **Nödbromsassistans**
- **Kollisionsbromsning.**
- **Regenerativt bromssystem.**
- **Starthjälp i backe.**



Dessa funktioner är extra körhjälp vid kritiska förhållanden för att anpassa bilens

uppförande och underlätta körningen.

Funktionerna är inte avsedda att ta över förarens roll. **De ökar inte bilens prestanda och bör inte uppmuntra till högre hastigheter.** De kan alltså aldrig befria föraren från ansvar och från skyldigheten att visa uppmärksamhet (föraren ska alltid vara vaksam på plötsliga händelser som kan inträffa under körningen).

## Låsningfria bromsar (ABS)

Vid intensiv bromsning hindrar ABS-systemet hjulen från att låsa sig och kontrollerar stoppsträckan och bilen.



Under dessa förhållanden kan du göra en undanmanöver genom att bromsa. Dessutom kan detta system förkorta bromssträckan vid dåligt väggrepp (fuktig vägbanan).

Varje gång ABS-systemet arbetar märker du detta genom en lätt pulsering i bromspedalen. ABS systemet kan aldrig förbättra de "fysiska" prestanda som beror på väggreppet mellan däck och vägbanan. Sedvanliga försiktighetsåtgärder bör därför **alltid** vidtas (avstånd till framförvarande fordon osv.).



I nödfall bör du trycka på bromspedalen med **full kraft och hålla pedalen nere.** Att försöka reglera bromsverkan genom att successivt öka bromstrycket med bromspedalen (genom pumpning) har alltså ingen effekt. ABS Ändra känslan vid nedtryckningen av bromspedalen.

## Driftstörningar:

-  och  lyser på instrumentpanelen, följt av meddelandena "Kontrollera ABS", "Kontrollera bromssystemet" och "Kontrollera ESC": ABS, ESC och nödbromsassistenten är avstängd. **Bromsning tillhandahålls** fortfarande;

- , ,  och

**STOP** tänds på instrumentpanelen åtföljt av meddelandet "Bromssystemfel" **för att indikera att det förekommer ett fel i bromssystemet.**

I båda fallen tar du kontakt med närmaste återförsäljare.



Bromssystemet är delvis i funktion. Det kan emellertid vara **riskfyllt att bromsa kraftigt** och detta medför i sin tur att du bör stanna (om trafiken tillåter). Kontakta din återförsäljare.

# KÖRHJÄLP OCH ASSISTANS VID KÖRNING

## Elektroniskt stabiliseringssystem ESC med kontroll av understyrning och antispinnssystem

### Elektroniskt stabiliseringssystem ESC

Detta system hjälper till att kontrollera bilen i "kritiska" körsituationer (undanmanövrer, förlorat väggrepp vid kurvtagning).

#### Funktionsprincip

En givare i styrningen känner av den färdväg föraren valt.

Andra givare placerade på andra plaser i bilen, mäter den verkliga körriktningen.

Systemet jämför den färdväg föraren valt med bilens verkliga färdväg och korrigerar den senare vid behov genom att påverka bromsningen på vissa hjul och/eller motoreffekten. När systemet aktiveras blinkar

varningslampan  på instrumentpanelen.

#### Kontroll av understyrning

Detta system förbättrar ESC systemets funktion vid kraftig understyrning (förlorat väggrepp för framhjulen).

#### Antispinnkontroll

Detta system hjälper till begränsa drivhjulens slirning och att kontrollera bilen vid start, gaspådrag eller fartminskning.

#### Funktionsprincip

Med hjälp av givarna vid hjulen mäter och jämför systemet hela tiden hastigheten på drivhjulen och förhindrar att motorn rusar. Om ett hjul tenderar att slira, tvingar systemet det att bromsa tills det återfår greppet om underlaget

Systemet justerar också motorvarvtalet med hänsyn till hjulens väggrepp, oberoende av det tryck som utövas på gaspedalen.

I vissa situationer (körning på mycket löst underlag som snö eller lera eller körning med snökedjor) kan systemet minska motoreffekten för att begränsa hjulslirning.

#### Funktionsstörning

Om ett systemfel upptäcks i systemet visas meddelandet "Kontrollera ESC"

och varningslamporna  och

 visas på instrumentpanelen. I det här fallet avaktiveras ESC och antispinnsystemet.

Frågor, kontakta din återförsäljare.

## Panikbromsassistans

Detta system kompletterar ABS-systemet och hjälper till att förkorta bilens broms- sträcka.

### Funktionsprincip

Systemet kan registrera en panikbromssituation. I detta fall träder bromsservon omedelbart in med maximal kraft och kan i vissa fall aktivera ABS-kontrollen.

ABS-bromsningen säkras när bromspeda- len inte är uppsläppt.

### Bromsljusen tänds

Beroende på utrustningsnivå kan dessa blinka om hastigheten plötsligt minskar.

### Föregripande bromsning

När du släpper gaspedalen snabbt föregriper systemet bromsningen så att bromssträckan kan minskas.

### Undantagsfall

När farthållaren är aktiverad:

- om du trycker ned gaspedalen kan systemet komma att aktiveras när du släpper upp den;
- om du inte trampar på gaspedalen aktiveras inte systemet.

### Funktionsstörning

När systemet upptäcker ett drifffel visas meddelandet "Kontrollera



# KÖRHJÄLP OCH ASSISTANS VID KÖRNING

bromssystemet" på instrumentpanelen

åtföljt av varningslampan .

Frågor, kontakta din återförsäljare.

## Nödbromsning

Nödbromsning minskar risken för ytterligare kollision efter en olycka genom att tillfälligt stanna bilen.

## Funktionsprincip

När krockkuddsystemet identifierar en kollision utlöses bältespännarna eller krockkuddarna → **63** och funktionen "Nödbromsning" aktiverar det elektroniska stabiliseringssystemet (ESC) för att bromsa bilen.

Nödbromsningen avaktiveras under drift om:

– Föraren trycker ned gaspedalen; och/eller

– Bromskraften som alstras av föraren genom att trycka på bromspedalen är större än den kraft som alstras av den automatiska bromsning som utlöses av funktionen.

**Observera:** Nödbromsningen kräver att bilens bromssystem fungerar korrekt.

## Funktionsstörning

När systemet registrerar ett fel visas meddelandet "Kontrollera efter kollision" på instrumentpanelen tillsammans med varningsindikeringen



I detta fall inaktiveras funktionen. Frågor, kontakta din återförsäljare.

## Regenerativt bromssystem

Vid en bromsning kan det regenerativa bromssystemet omvandla energin som skapas av bilens hastighetsminskning till elektricitet.

Detta laddar drivbatteriet och förlänger räckvidden.

## Funktionsstörning

–  tänds på instrumentpanelen tillsammans med meddelandet "Kontrollera bromssystem", **bromsassistans fungerar**.

Under de här villkoren kan bromspedalen kännas annorlunda.

Det rekommenderas att du trycker med full kraft och håller ner pedalen.

Frågor, kontakta din återförsäljare.

–  tänds på instrumentpanelen tillsammans med meddelandet "VARNING Bromssystem fel", **detta indikerar att det är fel på bromssystemet**.

Kontakta din återförsäljare.



Indikeringen 

betyder att du för din egen säkerhet

omedelbart ska stanna så fort trafiksituationen tillåter det. Stäng av motorn och tändningen samt starta inte igen. Kontakta din återförsäljare.

## Starthjälp i backe

Beroende på graden av lutning hjälper detta system föraren vid start i backe. Förhindrar bilen att rulla bakåt genom att bromsa automatiskt, då föraren lyfter foten från bromspedalen för att trycka på gaspedalen.

## Systemets funktion

Det fungerar bara om växelspaken är i något annat läge än neutralläget (annat läge än N eller P för bil med automatväxellåda) och om bilen står helt stilla (bromspedalen nedtryckt).

# KÖRHJÄLP OCH ASSISTANS VID KÖRNING

Systemet håller kvar bilen i cirka **2 sekunder**. Därefter lossas bromsarna gradvis (bilen rullar beroende på lutningen).

3



Systemet för starthjälp i backe kan inte alltid helt hindra bilen från att rulla bakåt i alla situationer

(t.ex. vid mycket kraftig lutning).

Föraren kan alltid använda bromspedalen och på så vis hindra bilen från att rulla bakåt.

Funktionen för starthjälp i backe bör inte användas under långa stopp: Använd bromspedalen.

Denna funktion har inte utformats för att få bilen att stå stilla under en längre tid.

Använd om det behövs bromspedalen för att stanna bilen.

Föraren ska vara särskilt uppmärksam vid halt underlag.

**Risk annars för allvarliga skador.**

# YTTERLIGARE KÖRHJÄLPSFUNKTIONER

## Min säkerhet

Med funktionen "My Safety" kan du avaktivera eller aktivera ett antal förarassistansfunktioner samtidigt.

Beroende på utrustningsnivå kan du konfigurera funktionen "My Safety" från multimediaskärmen genom att välja vilka körhjälpfunktioner som ska stängas av som en grupp.

## Åtgärd



## Läget "Alla på"

Beroende på fordon är de berörda funktionerna och konfigurationerna för körassistans de följande:

- Hastighetsvarning → 213;
- förebyggande av filbyte → 182;
- Alert förare → 211.
- förebyggande av filbyte vid nödsituationer → 189.

När läget "Alla PÅ" är aktiverat: Tänds kontrollampan på knappen **1** och meddelandet "My Safety All ON vald" visas på instrumentpanelen för att bekräfta detta. De körhjälpmedel som finns tillgängliga i läget aktiveras.

## "Anpassat" läge

I det här läget kan du **inaktivera** eller **återaktivera** vissa körhjälpmedel som är tillgängliga i läget "Allt PÅ" och som tidigare konfigurerats med inställningen "MY SAFETY PERSO".

Med tändningen påslagen trycker du på strömställaren **1** två gånger i snabb följd. Vid första tryckningen visas meddelandet "Tryck igen för Min anpassade säkerhet" på instrumentpanelen. Vid andra trycket släcks varningslampan på brytaren **1**. Läget "Anpassat" är aktiverat. Meddelandet "My Safety Perso vald" visas på instrumentpanelen.

För att växla tillbaka till läget "Alla PÅ" trycker du **en gång** på knappen **1**. Kontrollampan i strömställaren **1** tänds.



Beroende på hur lång tid som har gått efter den senaste gången motorn stängdes av återaktiveras varningarna:

- När bilen låses upp.  
eller
- När en dörr öppnas.  
eller
- När motorn startas om.

## Konfiguration för läge Perso

### Från multimediaskärmen 2



## YTTERLIGARE KÖRHJÄLPSFUNKTIONER

Se multimediasystemets instruktionsbok för information om inställningarna.

### Förebyggande av filbyte



Med hjälp av informationen från **1** kameran utlöser funktionen korrigerande åtgärder på fordonets styrsystem när en heldragen eller streckad linje korsas eller när fordonet närmar sig vägrenen (vägdelning, hinder, trottoar, vägbank osv.) utan att korrigeringsvisarna aktiveras.

Beroende på inställning, om du korsar en streckad linje utan att aktivera korrigeringsvisaren, fungerar funktionen:

- varnar föraren utan korrigerande åtgärder på styrsystemet; eller
- utför korrigerande åtgärder på styrningen.



Du kan när som helst **återta kontrollen över fordonet** genom att röra på ratten.

### Placering av kamera 1

Se till att vindrutan inte är täckt (av smuts, snö, kondens osv.).



Denna funktion fungerar som en körhjälp under körning. Funktionen är under inga omständigheter avsedd att befria föraren från ansvar och skyldighet från att visa uppmärksamhet. Föraren ska hela tiden ha fullständig kontroll över fordonet.

## Aktivering / avstängning

### Från multimediaskärmen 2



För mer information, se multimediasystemets instruktionsbok.

# YTTERLIGARE KÖRHJÄLPSFUNKTIONER

## Via knappen "Min säkerhet" 3



– För att inaktivera funktionen, om denna har inaktiverats från "anpassat" läge i funktionen "Min säkerhet" → 181, tryck på knappen 3 två gånger.

Varningsindikeringen  visas i gult på instrumentpanelen.



– Om du vill återaktivera funktionen trycker du 1 gång på knappen 2.

Varningsindikeringen  visas på instrumentpanelen.

## Åtgärd



När funktionen är aktiverad visas

  vänster och höger linjeindikator 4 i grått på instrumentpanelen.

**Funktionen är inställd på att utfärda en varning och kan användas när bilens hastighet är mellan cirka 65 km/h till 180 km/h samt om**

varningsindikeringen  eller  och vänster och höger linjeindikator 4 lyser vita.

**Funktionen är aktiv om bilen**

– Närmar sig en vägren utan att aktivera körriktningsvisaren.

– Korsar en heldragen linje utan att körriktningsvisaren aktiveras.  
– Korsar en streckad linje utan att aktivera körriktningsvisaren om inställningen "Körning på streckad linje" är vald.

I detta fall:

– Utlöser funktionen en korrigerande åtgärd på bilens styrning för att korrigera bilens färdriktning.

– Varningsindikeringen  eller

 och indikatorn 4 vid sidan av den korsade linjen blir gula på instrumentpanelen.

Om den korrigerande åtgärden på styrsystemet inte är tillräcklig blir

varningsindikeringen  eller 

och indikatorn 4 vid sidan av den korsade linjen röda på instrumentpanelen och ratten vibrerar.

När inställningen "Körning på streckad linje" inte är vald **avger funktionen en ljudvarning om bilen korsar en streckad linje utan att aktivera körriktningsvisaren** och det inte finns någon vägren tillräckligt nära linjen.

I detta fall varnar funktionen föraren:

– Ratten vibrerar.

och

## YTTERLIGARE KÖRHJÄLPSFUNKTIONER

– Varningsindikeringen  eller



och indikatorn 4 vid sidan av den korsade linjen blir röda på instrumentpanelen.

**OBS!** I kurvor tillåter funktionen att du lätt skär kurvan.

### Undantagsfall

#### "Behåll Kontrollen" Varning

– Om systemet är i funktion och inte känner av någon aktivitet på ratten visas meddelandet "Behåll Kontrollen" på instrumentpanelen och åtföljs av en ljudsignal och, beroende på bilmodell,

varningsindikeringen  i gult tills föraren åter har tagit kontroll över bilen.

– Om systemet har varit i funktion för länge visas meddelandet "Behåll Kontrollen" på instrumentpanelen åtföljt av en ljudsignal och – beroende

på bil – varningsindikeringen  lyser gult tillsammans med indikatorn 4 på sidan av den aktuella linjen tills föraren har återtagit kontroll över bilen.



Du kan när som helst avbryta korrigeringen av färdriktningen genom att röra på ratten.

### Bilar utrustat med "Aktiv körhjälp"

Om funktionen "Filcentrering" aktiveras samtidigt som funktionen "Förebyggande av avvikelser ur fil" kommer indikeringens visning att variera enligt följande:

– Funktionen "Körfältscentrering" är aktiverad: Den gröna indikeringen



ersätter den vita eller grå

indikeringen   på instrumentpanelen. Således informeras du som en prioritet om statusen för funktionen "Filcentrering";

– Funktionen "Filcentrering" är i vänteläge och funktionen "Förebyggande av filbyte" är varken redo eller aktiverad: Den grå

varningsindikeringen  ersätter den vita eller grå varningsindikeringen



på instrumentpanelen. Således informeras du som en prioritet om statusen för funktionen "Filcentrering";

– Funktionen "Filcentrering" är i vänteläge när funktionen "Förebyggande av filbyte" är klar eller

aktiverad: Varningsindikeringen 



visas i rött eller gult på instrumentpanelen. Således informeras du som en prioritet om statusen för funktionen "Förebyggande av filbyte".

I vilket fall som helst informeras du hela tiden om funktionens status när denna kontrollerar styrsystemet på din bil. Den mest användbara informationen visas alltid.

### Tillfällig otillgänglig funktionen

Systemet är tillfälligt otillgängligt eller inaktiverat när:

- Vid mycket snabbt överskridande av linje.
- Fortsatt körning på en linje.
- Omkring fyra sekunder efter filbyte.
- Snäva kurvor.
- Nedsatt sikt.
- Körriktningvisaren aktiverad.
- Aktiverad varningsblinkernas.
- Backväxel ilagd.
- Kraftig acceleration.
- Vid filbyten.
- Aktivering av elektrisk stabilitetskontroll.
- Användning av låsningsfria bromsar.

# YTTERLIGARE KÖRHJÄLPSFUNKTIONER

- Nödbromssystemet aktiveras.
- Ingrepp från en annan funktion som kontrollerar styrsystemet, till exempel funktionen "Filcentrering".

När funktionen inte är tillgänglig blir

varningslampan  eller  och vänster och höger korrigeringsindikator **4** gråa på instrumentpanelen.

Om den främre kameran är dold visas meddelandet "Främre kamera utan sikt" på instrumentpanelen. Rengör området där givarna är placerade

## Automatisk inaktivering

Funktionen inaktiveras automatiskt när:

- Styrningen för bilens köregenskaper är inaktiverad.
  - Det elektroniska stabilitetssystemet fungerar inte.
  - Det låsningsfria bromssystemet fungerar inte.
  - en dragkrok är elektriskt ansluten till släpvagnens dragkroksuttag;
  - När indikeringen **STOP** visas.
- När funktionen är inaktiverad lyser

varningslampan  i gult på instrumentpanelen.

## Inställningar



Se multimediasystemets instruktionsbok för att komma åt

funktionsinställningarna på multidisplayen **2**:

- "Drift på streckad linje": Använd den här inställningen för att välja funktionens svar om fordonet korsar en streckad linje utan att aktivera körriktningvisarna:

- Vald inställning: Funktionen kan komma att aktivera bilend styrning i syfte att korrigera bilens färdriktning;
- Inställningen är inte vald: Funktionen kan varna föraren med hjälp av en vibration i ratten utan att korrigera bilens körriktning.

- "Vibration": justera rattvibrationerna för funktionen "Varning vid lämnande av körfil";

- "Förväntan på körfält": justera känslighetsnivån för linjedetektering. För att göra det, välj:

- "Sen": linjen detekteras när föraren överskrider den;
- "Standard": linjen registreras när föraren närmar sig den;
- "Tidig" linjen detekteras när föraren är nära den.

För mer information, se multimediasystemets instruktionsbok.

## Funktionsstörning

När systemet upptäcker ett funktionsfel visas de vänstra och högra



## YTTERLIGARE KÖRHJÄLPSFUNKTIONER

linjeindikatorerna och



varningsindikeringen i gult på instrumentpanelen.

I vissa fall åtföljs de av följande ett meddelande:

- « Förarassistans Ej tillgängl. » ;
- eller
- « Kontrollera främre kamera » ;
- eller
- « Förarassistans Kontrollera » .

Frågor, kontakta din återförsäljare.



# YTTERLIGARE KÖRHJÄLPSFUNKTIONER

## Varningar



Denna funktion fungerar som en körhjälp under körning. Funktionen är under inga omständigheter avsedd att befria föraren från ansvar och skyldighet från att visa uppmärksamhet. Föraren ska hela tiden ha fullständig kontroll över fordonet.

### **Ingrepp/reparationer på systemet**

- Vid krock kan kamerans inställning ändras, vilket kan påverka dess funktion. Stäng av funktionen och rådgör med din återförsäljare.
- Ingrepp i området där kameran är placerad (till exempel reparationer, vindruta o.s.v.) får endast utföras av behörig tekniker.

Endast en märkesrepresentant kan åtgärda fel i systemet.

### **Vid störningar i systemet**

Vissa omständigheter kan störa eller försämra systemets funktion, såsom:

- Dålig sikt genom vindrutan (smuts, is, snö, kondens osv.)
- en komplex miljö (tunnlar osv.)
- dåliga väderförhållanden (snö, regn, hagel, ishalka osv.);
- Dålig sikt (mörker, dimma osv.)
- vägmarkeringarna är oregelbundna eller svåra att urskilja (t.ex. delvis borta, för stort avstånd, skadad vägbana...);
- Bländning (starkt solljus, mötande fordon osv.)
- vägen är smal eller slingrande (snäva kurvor osv.)
- när du ligger nära ett fordon i samma fil.

I detta fall kan funktionen "Förebyggande av filbyte" aktiveras felaktigt eller inte alls.

**Risk för oönskad, felaktig korrigering av körriktning eller ingen korrigering alls.**

### **Avstängning av funktionen**

Du måste stänga av funktionen om:

- området där kameran sitter har skadats (på vindrutesidan eller backspegeln);
- vägen är hal (snö, ishalka, vattenplaning, grus osv.);
- Dålig sikt (mörker, dimma osv.)

## YTTERLIGARE KÖRHJÄLPSFUNKTIONER

- Vindrutan är spräckt eller förvrängd (utför inga reparationer av vindrutan i det här området, kontakta din återförsäljare).
- fordonet bogserar en släpvagn eller husvagn;
- fordonet kör in i ett område med olika markeringar i vägbanan (ett vägarbetsområde osv.).

# YTTERLIGARE KÖRHJÄLPSFUNKTIONER

## Förebyggande av filbyte vid nödsituationer

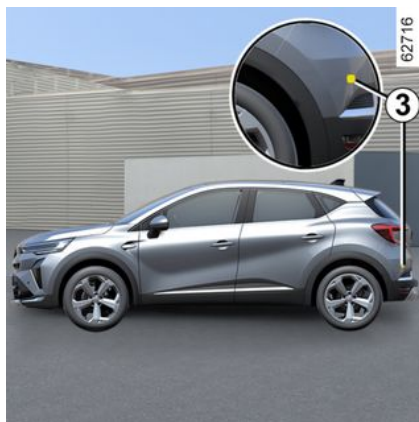

Med hjälp av information från radarn **2** och kameran **1** utlöser funktionen korrigerande åtgärder på styrningen vid risk för kollision med ett fordon i motsatt körriktning i intilliggande fil, utan att körriktningvisaren har aktiverats.

Med hjälp av information från radargivarna **3** och kameran **1** utlöser funktionen, beroende på fordon, korrigerande åtgärder på styrningen vid risk för kollision med ett fordon som rör sig med samma hastighet eller med högre hastighet, om detta befinner sig inom avkänningsområdet för de bakre radargivarna.

 Du kan när som helst **återta kontrollen över fordonet** genom att röra på ratten.



Systemet fungerar som ytterligare ett körhjälpmedel.

Systemet är under inga omständigheter avsedd att befria föraren från ansvar och skyldighet att visa uppmärksamhet. Föraren ska hela tiden ha fullständig kontroll över fordonet.

### Kamerans placering **1**

Se till att vindrutan inte är täckt (av smuts, snö, kondens osv.).

### Den främre radargivarens placering **2**

Kontrollera att radarområdet inte är övertäckt (smuts, snö, dåligt monterad nummerskylt), skadat, modifierat (inklusive lack) eller dolt av något tillbehör som är monterat på fordonets framparti (på den främre stötfångaren, logotyp osv.)

### Sidoradargivarnas placering **3**

Se till att radarområdet inte blockeras (av smuts, lera, snö osv.), påverkas eller modifieras (inklusive lackering osv.).

# YTTERLIGARE KÖRHJÄLPSFUNKTIONER

## Aktivering/stänga av funktionen

Från strömställaren **A** "Min säkerhet"



Tryck två gånger på strömställaren **A** om funktionen har inaktiverats från det personliga läget i funktionen "Min säkerhet" → 181.

**Om du vill återaktivera funktionen**

trycker du på **A**-strömställaren.

**Från **B**-multimediaskärmen**



För mer information, se multimediasystemets instruktionsbok.

## Avkänning av mötande fordon

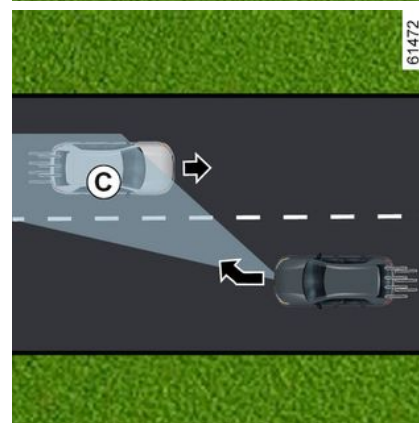
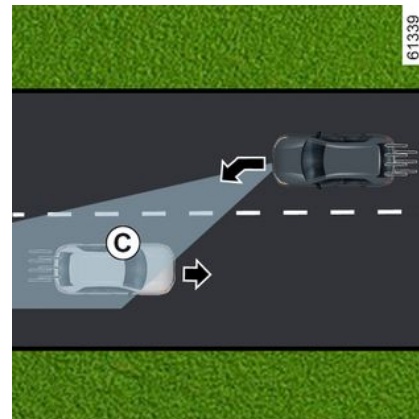

När du kör i en hastighet mellan ca 65 och 110 km/h och det finns en risk för

# YTTERLIGARE KÖRHJÄLPSFUNKTIONER

kollision med ett fordon i motsatt körriktning i en angränsande fil och inom avkänningsområdet **C** utan att körriktningssystemet har aktiverats, aktiverar systemet:

- **Varna dig för kollisionsrisk:**

63412



Meddelandet "Risk för kollision" visas på instrumentbrädan tillsammans med indikatorn **4** i rött, linjen vid sidan av ingreppet samt en ljudsignal. Vyn **5** visas på instrumentpanelen vid sidan av ingreppet;

och

- **Korrigerande åtgärder på styrningen.**



Du kan när som helst avbryta korrigeringen av färdriktningen genom att röra på ratten.



Denna funktion fungerar som en körhjälp under körning. Funktionen är under inga omständigheter avsedd att befria föraren från ansvar och skyldighet från att visa uppmärksamhet. Föraren ska hela tiden ha fullständig kontroll över fordonet.

Funktionen kanske inte aktiveras om den annalkande hastigheten är högre än cirka 200 km/h (till exempel om du färdas i 110 km/h och fordonet färdas i den intilliggande filen i 91 km/h).

## Vid omkörning

(kan variera från bil till bil)

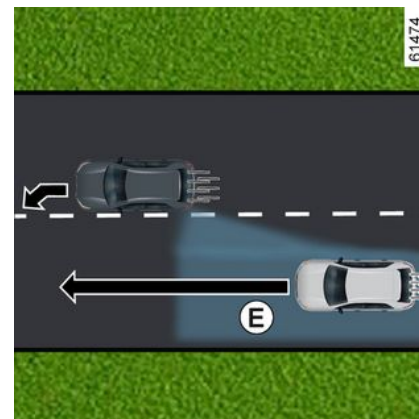
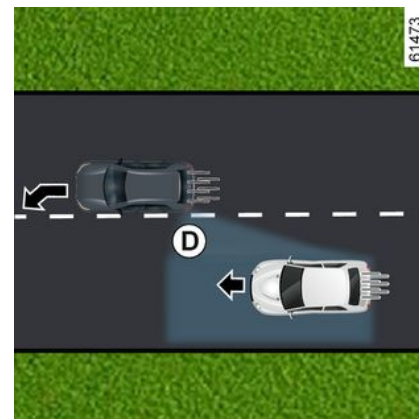

# YTTERLIGARE KÖRHJÄLPSFUNKTIONER

63412



streckad), en risk för kollision med ett fordon som befinner sig i den döda vinkeln **D** och som rör sig i samma riktning som ditt fordon eller med ett fordon som snabbt närmar sig bakifrån eller i en intelligande fil i avkänningsområdet **E** registreras, gör systemet följande:

- **varnar dig för kollisionsrisk:** indikeringen **6** blinkar, meddelandet "Hinder upptäckt" visas på instrumentpanelen, åtföljt av indikatorn **4** i rött, linjen vid sidan av ingreppet och en ljudsignal. Vyn **5** visas på instrumentpanelen vid sidan av ingreppet;

och

- **Korrigerande åtgärder på styrningen.**

## Systemet är tillfälligt inte tillgängligt / ej aktiverat

Systemet är tillfälligt otillgängligt eller inaktiverat när:

- Vid mycket snabbt överskridande av linje.
- Fortsatt körning på en linje.
- Omkring fyra sekunder efter filbyte.
- Snäva kurvor.
- Nedsatt sikt.
- aktivering av körriktningsvisaren (endast när ett mötande fordon detekteras i en angränsande fil);

- Aktiverad varningsblinkerns.
- Kraftig acceleration.
- Vid filbyten.
- Aktivering av elektrisk stabilitetskontroll.
- Användning av låsningsfria bromsar.
- Användning av det aktiva nödbromssystemet.

– ...

Systemet kan inte aktiveras när:

- Kameran upptäcker inte en linje (heldragen eller trasig) på den relevanta sidan av fordonet.
- kameran känner inte samtidigt av de två gränserna för körfältet där ditt fordon rör sig,
- backväxeln är ilagd,
- Kameran är skymd
- Den främre radargivaren är blockerad.
- beroende på fordon, de bakre radargivarna är övertäckta;
- ...

Beroende på fordon, om en sidoradar blockerats, visas meddelandet "Sidoradar ingen sikt" på instrumentpanelen.

När den främre radargivaren är blockerad visas meddelandet "Främre radar ingen sikt" på instrumentpanelen.

När den främre kameran är blockerad visas meddelandet "Främre kamera ingen sikt" på instrumentpanelen.



När du kör i en hastighet mellan cirka 65 km/h och 180 km/h och fordonet närmar sig en linje (heldragen eller

# YTTERLIGARE KÖRHJÄLPSFUNKTIONER

Rengör området där givarna är placerade

## Inaktivera funktionen automatiskt

Systemet inaktiveras automatiskt när:  
– Styrningen för bilens köregenskaper är inaktiverad.

– Det elektroniska stabilitetssystemet fungerar inte.

– Det låsningsfria bromssystemet fungerar inte.

– En dragkrok är elektriskt ansluten till släpvagnens dragkroksuttag,

– när kontrollampan  visas.

Om fordonet har en dragkrok som känns igen av systemet visas meddelandet "Släp: Sidoavkänning Ej tillgängligt" för att informera om att funktionen för förebyggande av filbyte vid nödsituationer har inaktiverats.

Om fordonet drar en släpvagn eller husvagn kan oväntade eller onödiga korrigeringar uppstå. Du kan inaktivera systemet i syfte att undvika oväntade eller onödiga korrigeringar.

## Funktionsstörning

När systemet registrerar ett funktionsfel kan följande meddelanden komma att visas på instrumentpanelen:

– « Kontrollera främre kamera » ;

eller

– « Kontrollera främre radar » ;

eller

– « Förarassistans Kontrollera » ;

eller beroende på fordon,

– « Kontrollera sidoradar ».

Frågor, kontakta din återförsäljare.

# YTTERLIGARE KÖRHJÄLPSFUNKTIONER

## Varningar



Denna funktion fungerar som en körhjälp under körning. Funktionen är under inga omständigheter avsedd att befria föraren från ansvar och skyldighet från att visa uppmärksamhet. Föraren ska hela tiden ha fullständig kontroll över fordonet.

### **Ingrepp/reparationer på systemet**

- Vid en kollision kan kamerans eller radargivarnas inställning ändras, vilket kan påverka funktionen. Stäng av funktionen och rådgör med din återförsäljare.
- Allt arbete (reparationer, vindrutemodifieringar osv.) i området runt kameran eller radargivarna får endast utföras av behörig reparatör.

Endast en märkesrepresentant kan åtgärda fel i systemet.

### **Vid störningar i systemet**

Vissa omständigheter kan störa eller försämra systemets funktion, såsom:

- Dålig sikt genom vindrutan (smuts, is, snö, kondens osv.)
- en komplex miljö (tunnlar osv.)
- dåliga väderförhållanden (snö, regn, hagel, ishalka osv.);
- Dålig sikt (mörker, dimma osv.)
- vägmarkeringarna är oregelbundna eller svåra att urskilja (t.ex. delvis borta, för stort avstånd, skadad vägbana...);
- Bländning (starkt solljus, mötande fordon osv.)
- vägen är smal eller slingrande (snäva kurvor osv.)
- när du ligger nära ett fordon i samma fil.

I detta fall kan funktionen "filavvikelse vid nödsituationer" komma att aktiveras felaktigt eller inte alls.

**Risk för oönskad, felaktig korrigering av körriktning eller ingen korrigering alls.**

### **Avstängning av funktionen**

Du måste stänga av funktionen om:

- Kameraområdet (på vindrutesidan eller backspegeln) eller radarområdet(-områdena) har skadats.
- vägen är hal (snö, ishalka, vattenplaning, grus osv.);
- dålig sikt (mörker, dimma osv.);



## YTTERLIGARE KÖRHJÄLPSFUNKTIONER

- Vindrutan är spräckt eller förvrängd (utför inga reparationer av vindrutan i det här området, kontakta din återförsäljare).
- fordonet bogserar en släpvagn eller husvagn;
- fordonet bogseras (bärgas),
- fordonet kör in i ett område med olika markeringar i vägbanan (ett vägarbetsområde osv.);
- Körning på icke asfalterad väg.

# YTTERLIGARE KÖRHJÄLPSFUNKTIONER

## Varning för döda vinkeln

3



61328

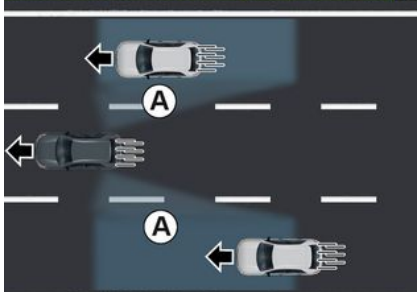

61329

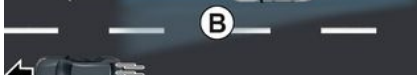

62716



Funktionen varnar inte föraren för stillastående fordon.



Denna funktion fungerar som en körhjälp under körning. Funktionen är under inga omständigheter avsedd att befria föraren från ansvar och skyldighet från att visa uppmärksamhet. Föraren ska hela tiden ha fullständig kontroll över fordonet.

Med hjälp av informationen från givarna som är monterade på vardera sida om stötfångaren bak (område **C**) varnar funktionen föraren i följande fall:

- när ett fordon befinner sig i döda vinkelns registreringsområde **A** och rör sig i samma riktning som du; och/eller
- när det föreligger en risk för kollision med ett fordon som befinner sig i området **B** och som kör fortare än du i en angränsande fil.

Funktionen varnar dig när ditt fordon körs i en hastighet över 15 km/h.

# YTTERLIGARE KÖRHJÄLPSFUNKTIONER

## Särskilda anvisningar



Kontrollera att zonen **C** runt de båda radarenheterna på den bakre stötfångaren inte hindras (av smuts, lera, snö osv.).

Om någon av radarenheterna är skymd visas meddelandet "Sidoradarenheter utan sikt" på instrumentpanelen. Rengör området där givarna är placerade

## Varningslampa 2



En indikering **2** finns på varje ytterbackspegel **3**.

### OBS!

- Rengör **3** backspeglarna regelbundet så att indikatorlamporna **2** syns tydligt;
- om du kör om ett fordon tänds endast indikeringen **2** om fordonet förblir i ditt fordons döda vinkel **A** under en längre tid.

## Vy D

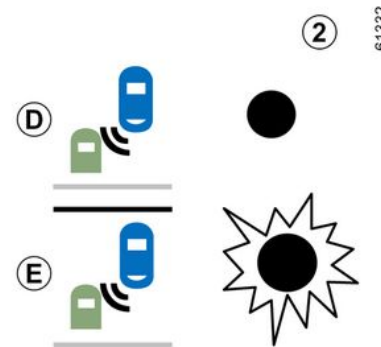

Första varningen:

**Körriktningsvisaren är inte aktiverad**, varningsindikeringen **2** anger att ett fordon befinner sig i området för döda vinkeln och/eller att fordonet närmar sig snabbt bakifrån i en närliggande fil.

## Vyn E

**Körriktningsvisaren är aktiverad**, indikeringen **2** blinkar när funktionen upptäcker ett fordon i området för den döda vinkeln och/eller om ett fordon närmar sig snabbt bakifrån på den sida som du har vridit ratten åt. Om du stänger av körriktningsvisaren visas åter den första varningen (vyn **D**).

# YTTERLIGARE KÖRHJÄLPSFUNKTIONER

## Automatisk inaktivering av systemet

- Vid körning på väg med skarpa kurvor
- Vid backning.

3

Om bilen har en dragkrok som känns igen av systemet visas meddelandet "Slåp: Varningssystem för döda vinkeln AV" på instrumentpanelen för att indikera funktionen inte används. Kontakta din återförsäljare om du vill ha hjälp med val av utrustning som passar till din bil.

## Funktionsstörning

Om systemet upptäcker ett fel visas meddelandet "Kontrollera sidoradar" på instrumentpanelen.

Frågor, kontakta din återförsäljare.



På grund av givarna bakom stötfångaren är det lämpligt att överlåta alla arbeten på stötfångaren (reparation, byte, lackarbete o.s.v.) till en fackman.

# YTTERLIGARE KÖRHJÄLPSFUNKTIONER

## Varningar



- Systemets detektering är inställd efter normal vägbredd. Om du kör i en smal fil kan systemet varna dig när ett fordon registreras flera filer bort.
- Systemets detektering är inställd efter normal vägbredd. Om du kör på en bredare väg finns risk att systemet inte upptäcker ett fordon i döda vinkeln.
- Vid starka elektromagnetiska vågor (t.ex. under högspänningsledning) eller svåra väderförhållanden (kraftig åska, snö osv.) kan tillfälliga störningar uppstå i systemet. Var extra uppmärksam på trafiksituationen.

**Risk för olycka.**



Denna funktion fungerar som en körhjälp under körning. Funktionen är under inga omständigheter avsedd att befria föraren från ansvar och skyldighet från att visa uppmärksamhet. Föraren ska hela tiden ha fullständig kontroll över fordonet.

Föraren måste alltid anpassa hastigheten efter trafikförhållandena, oberoende av vilka anvisningar systemet ger.

Systemet kan aldrig likställas med en hinderdetektor eller ett antikrocksystem.

### **Ingrepp/reparationer på systemet**

- Vid en kollision kan radarns inställning ändras, vilket kan påverka dess funktion. Frågor, kontakta din återförsäljare.
- Alla arbeten (reparationer, byten osv.) i området kring radarn får enbart utföras av en behörig tekniker.

Endast en märkesrepresentant kan åtgärda fel i systemet.

### **Vid störningar i systemet**

Vissa omständigheter kan störa eller försämra systemets funktion, såsom:

- Komplicerad omgivning (metallbroar, tunnlar, vägar med hinder i vägrenen osv.)
- Dåligt väder (snö, hagel, ishalka m.m.),

### **Risk för felaktiga och missade varningar**

Om systemet betar sig onormalt kontaktar du en auktoriserad återförsäljare.

## YTTERLIGARE KÖRHJÄLPSFUNKTIONER



### Begränsning av systemets funktion

- För att säkerställa att systemet fungerar korrekt ska området runt radarn hållas rent och inte modifieras.
- Systemet kan inte känna av små objekt (motorcyklar, cyklar, fotgängare osv.) som rör sig i närheten av bilen.
- När du kör in i en kurva kan radarna ibland tillfälligt sluta registrera fordon i anslutande körfält.
- Funktionens varning kan fördröjas om två andra fordon närmar sig bakifrån bredvid varandra i anslutande körfält (på en väg med tre körfält) i en mycket högre hastighet än den du kör i.
- Systemet kanske inte varnar för fordon som kör i helt andra hastigheter.
- Om bilen körs om av ett långt fordon (t.ex. långtradare som kör om i ungefär samma hastighet som du kör din bil i) kan systemet avbryta varningen innan omkörningsmanövern är slutförd.
- Bilen körs på en krokig väg.

# YTTERLIGARE KÖRHJÄLPSFUNKTIONER

## Avståndsvarning



Med hjälp av informationen från radarn **2** och kameran **1** uppmärksammas föraren på avståndet till framförvarande fordon så att säkerhetsavstånden mellan de två fordonen kan bibehållas.

Funktionen aktiveras när bilen håller en hastighet mellan ca. 30 och 200 km/h.



Denna funktion fungerar som en körhjälp under körning. Funktionen är under inga omständigheter avsedd att befria föraren från ansvar och skyldighet från att visa uppmärksamhet. Föraren ska hela tiden ha fullständig kontroll över fordonet.

### Placering av kamera 1

Se till att vindrutan inte är täckt (av smuts, snö, kondens osv.).

### Radarns placering 2

Kontrollera att radarområdet inte är täckt (smuts, snö, dåligt monterad nummerskylt osv.), skadat, modifierat (inklusive målat) eller dolt av något tillbehör som är monterat på fordonets framparti (på grillen eller logotyp osv.).

## Aktivering/stänga av funktionen



Via världen "Fordon" på din multimediaskärm **3** trycker du på "Körhjälp"-menyn.

Aktivera eller inaktivera funktionen "Avståndsvarning".



Varje gång bilen startas fortsätter funktionen i det läge som sparades senaste gången bilen användes.

# YTTERLIGARE KÖRHJÄLPSFUNKTIONER

## Åtgärd

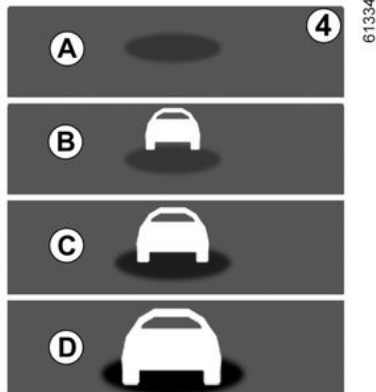

När funktionen är aktiverad visas indikatorn **4** på instrumentpanelen och informerar föraren om avståndet mellan fordonet och framförvarande fordon.

- **A** (grå): Funktionen fungerar inte.
- **A** (grön): Inget fordon detekterat;
- **B** (grön): Tidsintervallet är mer eller lika med två sekunder (avståndet mellan de båda fordonen utifrån din hastighet).
- **C** (orange): Tidsintervallet är 1–2 sekunder (avståndet mellan de båda bilarna är för kort).
- **D** (röd): Tidsintervallet är mindre än eller lika med en sekund (avståndet

mellan de båda fordonen är alldeles för kort).

Om avståndet mellan de båda fordonen är mindre än 0,5 sekunder kommer indikatorn **4** och displayen **D** att blinka röda på instrumentpanelen tillsammans med "-.-s".

I vissa situationer visas inte tidsintervallet:

- I en kurva.
- Vid byte av fil.
- När avståndet till framförvarande fordon är tillräckligt stort eller om fordonet befinner sig utanför radarns eller kamerans räckvidd.



Mätningen visas i informationssyfte: Systemet utför inga åtgärder på bilen.

Funktionen är inte gjord att användas vid stadskörning eller sportig körning (kurvor, accelerationer, plötsliga inbromsningar osv.), utan vid körning under mer konstanta förhållanden.

Funktionen påverkar inte bromssystemet.

Radar- och kameraområdena måste hållas rena och utan ändringar för att systemet ska kunna fungera felfritt.

Arbeten (till exempel reparationer, vindruta o.s.v.) i området där radarn eller kameran är placerad får endast utföras av behörig tekniker.



# YTTERLIGARE KÖRHJÄLPFUNKTIONER

## Varningar



Denna funktion fungerar som en körhjälp under körning. Funktionen är under inga omständigheter avsedd att befria föraren från ansvar och skyldighet från att visa uppmärksamhet. Föraren ska hela tiden ha fullständig kontroll över fordonet.

### **Ingrepp/reparationer på systemet**

- Vid krock kan radarns och/eller kamerans inställning ändras, vilket kan påverka dess funktion. Stäng av funktionen och rådgör med din återförsäljare.
- Arbeten (till exempel reparationer, vindruta o.s.v.) i området där radarn och/eller kameran är placerad får endast utföras av behörig tekniker.

Endast en märkesrepresentant kan åtgärda fel i systemet.

### **Vid störningar i systemet**

- vindrutan eller stötfångaren är övertäckt (av smuts, is, snö, imma osv.);
- Komplicerade miljöer (metallbroar, tunnlar osv.),
- Dålig väderlek (snö, hagel, ishalka osv.)
- Dålig sikt (mörker, dimma osv.)
- Dålig kontrast mellan bilen framför och området runt (t.ex. vit bil i ett snölandskap osv.).
- Bländning (starkt solljus, mötande fordon osv.)
- Vägen är smal eller slingrande (snäva kurvor osv.);

### **Risk för falska varningar.**

# YTTERLIGARE KÖRHJÄLPSFUNKTIONER

## Nödbromsning



Systemet använder information från kameran **1** och radarn **2** för att bedöma avståndet från fordonet:

- Framförvarande fordon i samma fil eller
- Mötande fordon i samband med en manöver för att ändra riktning. eller
- Och fordon som passerar vinkelrätt. eller
- Och stillastående fordon. eller
- Miljö med fotgängare och cyklister.

Systemet informerar föraren om eventuell risk för frontalkrock så att lämpliga manövrar kan göras (trycka ned bromspedalen och / eller vrida på ratten).

Systemet kan även, beroende på förarens reaktionsförmåga, hjälpa till med inbromsningen för att begränsa skadorna eller undvika en kollision.

**Systemet är annars inaktivt och utlöser ingen varning.**



Denna funktion fungerar som en körhjälp under körning.

Funktionen är under inga omständigheter avsedd att befria föraren från ansvar och skyldighet från att visa uppmärksamhet. Föraren ska hela tiden ha fullständig kontroll över fordonet.



**Systemet kan ansätta bromsarna maximalt tills bilen står helt stilla.**

Av säkerhetsskäl använd alltid bilbältet när du kör och se till att lasten inte kan slungas framåt och skada passagerarna vid en inbromsning.

### Kamerans placering 1

Se till att vindrutan inte är täckt (av smuts, snö, kondens osv.).

### Radarns placering 2

Kontrollera att området runt radarn inte skymms (av smuts, lera, snö eller en felaktig monterad registreringsskylt), har utsatts för en stöt eller ändrats (inklusive lackering) eller dolts.

# YTTERLIGARE KÖRHJÄLPSFUNKTIONER

## Åtgärd



Under körning, när det finns risk för kollision, gör systemet följande:

– **Varnar dig för en kollisionsrisk:** Meddelandet "Hinder upptäckt" visas på instrumentpanelen tillsammans med en ljudsignal.

**OBS!** Om föraren trycker på bromspedalen och systemet fortfarande upptäcker en risk för kollision kan bromskraften ökas om den inte räcker för att förhindra kollisionen.

– **Kan utlösa inbromsning:** Om föraren inte reagerar på varningen och kollisionen är nära förestående visas

den röda varningsindikeringen 

eller, beroende på bil, symbolen **3** och meddelandet "Bromsa" på instrumentpanelen tillsammans med en ljudsignal.

### **OBS!**

- Om föraren använder bilens styrning (ratt, pedal osv.) kan systemet fördröja reaktion eller aktivering förhindras.
- Om nödbromsningen har fått bilen att stanna, hålls den stillastående under en kort tid. Efter denna tidsgräns måste bilen hållas stilla av att föraren som håller foten på bromspedalen.
- När systemet har aktiverat bromsningen visas meddelandet "Hög säkerhet Aktiverad"



I en nödsituation kan du när som helst stoppa inbromsningen genom att:

- Trampa på gaspedalen.
- eller
- Vrida på ratten i en undvikande manöver.



### **Specialfunktioner för varningar**

Beroende på hastighet kan varningen och inbromsningen aktiveras samtidigt.

### **Avkänning av fordon.**

#### **Detektering av fordon som färdas i samma körfält**

En risk för kollision med fordonet framför dig i samma körfält kan upptäckas av systemet när fordonet färdas i en hastighet över cirka 8 km/h.

#### **Detektering av mötande fordon i samband med en manöver för att ändra riktning.**

# YTTERLIGARE KÖRHJÄLPSFUNKTIONER

3

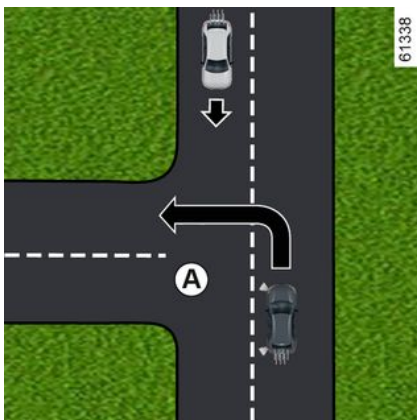

När du vill ändra riktning (t.ex. **A**) detekteras mötande fordon av systemet när:

- Du kör i ca 8–20 km/h.
- Du har aktiverat körriktningvisaren.

## Detektering av fordon som korsar körfältet vinkelrätt.

Fordon som korsar körfältet vinkelrätt detekteras av systemet när:

- Du kör i ca 20–60 km/h.

## Detektering av fordon som stannat i körfältet.

Stillastående fordon detekteras av systemet när:

- Du kör i ca 8–80 km/h.

## Avkänning av fotgängare och cyklister

### Detektering av fotgängare och cyklister i samma körfält.

Systemet upptäcker fotgängare och cyklister när:

- Du kör i ca 8–85 km/h.

### Detektering av fotgängare och cyklister vid riktningssändring.

Systemet upptäcker fotgängare och cyklister när:

- Du kör i ca 8–20 km/h.

## Aktivering / avstängning



Beroende på utrustningsnivå och beroende på hur lång tid det har gått sedan motorn senast stängdes av, återaktiveras funktionen:

- När bilen låses upp.  
eller
- När en dörr öppnas.  
eller
- När motorn startas om.

## Aktivera / avstängning av systemet från multidisplayen 4



Se multimediasystemets instruktionsbok för att aktivera eller stänga av funktionen.

Välj "PÅ" eller "AV".

## Inställningar



Av säkerhetsskäl ska du göra inställningarna när bilen står stilla.

## Inställning från multidisplayen 4

# YTTERLIGARE KÖRHJÄLPSFUNKTIONER



När bilen står stilla kan du läsa multimedialinstruktionerna för att komma åt funktionsinställningarna från multidiplayen **4**:

"Förebyggande varning": justera känslighetsnivån för aviseringar. För att göra det:

- « Sen » ;
- « Standard » ;
- « Tidig ».

För mer information, se multimediasystemets instruktionsbok.

## Tillfälligt ej tillgängligt

Om systemet upptäcker ett tillfälligt fel

tänds varningslampan  och,

beroende på bil, även varningslampan

 på instrumentpanelen.

Möjliga orsaker är:

- Systemet är tillfälligt bländat (solljus, ljus från mötande fordon, dåligt väder osv.). Systemet kommer att fungera igen när siktförhållandena är bättre.
- Systemet är tillfälligt ur funktion (t.ex. om vindrutan, den främre eller bakre stötfångaren eller fronten är övertäckta av smuts, lera, snö, kondens osv.) I så fall ska du parkera fordonet och stänga av motorn. Rengör vindrutan, den främre stötfångaren eller logotypen. Nästa gång motorn startas försvinner indikeringen och meddelandet efter cirka fem till tio minuters körning. Om detta inte avhjälper problemet kan det beror på någonting annat, kontakta din återförsäljare.

## Funktionsstörning

Om systemet upptäcker ett tillfälligt fel

tänds indikeringen  och, beroende på utrustningsnivå, även

indikeringen  på instrumentpanelen. Frågor, kontakta din återförsäljare.

# YTTERLIGARE KÖRHJÄLPSFUNKTIONER

## Varningar



Denna funktion fungerar som en körhjälp under körning. Funktionen är under inga omständigheter avsedd att befria föraren från ansvar och skyldighet från att visa uppmärksamhet. Föraren ska hela tiden ha fullständig kontroll över fordonet. Aktivering av den här funktionen kan vara fördröjd eller förhindras om systemet upptäcker tydliga tecken på att föraren har kontroll över bilen (ratt rörelser, pedaler osv.).

Systemet kan inte aktiveras:

- Om växelspaken är i neutralläget.
- När det elektriska stabiliseringssystemet (ESC) har aktiverats.

### **Ingrepp/reparationer på systemet**

- Vid krock kan radarns och/eller kamerans inställning ändras, vilket kan påverka dess funktion. Stäng av funktionen och rådgör med din återförsäljare.
- Ingrepp i området där radar och / eller kameran är placerad (reparationer, byten, vindrutemodifikationer osv.) får endast utföras av behörig tekniker.

Endast en märkesrepresentant kan åtgärda fel i systemet.



## Vid störningar i systemet

Vissa omständigheter kan störa eller försämra systemets funktion, såsom:

- Komplicerade miljöer (metallbroar, tunnlar osv.),
- Dålig väderlek (snö, hagel, ishalka osv.)
- Dålig sikt (mörker, dimma osv.)
- Dålig kontrast mellan föremålet (fordon, fotgängare osv.) och kringliggande område (t.ex. vitklädd fotgängare i snölandskap osv.).
- Bländning (starkt solljus, mötande fordon osv.)
- Dålig sikt genom vindrutan (smuts, is, snö, kondens osv.)
- ...

Under dessa förhållanden kan det hända att systemet inte reagerar, varnar föraren eller bromsar av misstag.

## Begränsning av systemets funktion

- Varje gång bilen startas utför systemet en kalibrering utifrån bilens omgivning och kan vara inaktivt i cirka två till fem minuter.
- Radar- och kameraområdena skall hållas rena och fria från smuts för att säkerställa att systemet fungerar korrekt enligt de villkor som beskrivs i "Särskilda fall med mötande fordon vid riktningsändring" är uppfyllda.
- Systemet reagerar inte alltid lika effektivt på små fordon såsom motorcyklar och cyklar som på andra fordon.
- Systemet kan ibland inte fungera korrekt när körbanan är halkig (regn, snö, blixthalka osv.).
- för att system ska fungera korrekt måste det kunna urskilja fotgängarens hela silhuett. Systemet kan inte känna av:
  - Fotgängare i mörker eller dåliga ljusförhållanden.
  - Delvis skymda fotgängare.
  - Fotgängare kortare än ca 80 cm.
  - Fotgängare som bär på stora föremål.
  - ...

Under dessa förhållanden kan det hända att systemet inte reagerar, varnar föraren eller bromsar av misstag.

## YTTERLIGARE KÖRHJÄLPSFUNKTIONER



### **Avstängning av funktionen**

Du måste stänga av funktionen om:

- Området där kameran sitter har skadats (t.ex. på insidan eller utsidan av vindrutan).
- Bilens front har skadats (krock, repor på radarn osv.).
- fordonet bogseras (bärgas),
- Vindrutan är spräckt eller förvrängd (utför inga reparationer av vindrutan i det här området, kontakta din återförsäljare).
- Körning på icke asfalterad väg.

Om systemet fungerar onormalt ska du inaktivera det och kontakta din återförsäljare.

### **Avbryta funktionen**

Du kan avbryta den automatiska bromsningen när som helst genom att trycka snabbt på gaspedalen eller göra en undanmanöver med ratten.



# YTTERLIGARE KÖRHJÄLPSFUNKTIONER

## Varning för att påkalla förarens uppmärksamhet

Varningen för att påkalla förarens uppmärksamhet är en funktion som analyserar förarens beteende (körstil, fordonstyrning osv.) och varnar föraren om det finns risk för att föraren ska somna.

Det tar hänsyn till indikatorer som:

- ratt rörelser;
- förarens åtgärder på andra system (indikatorer, bromspedal osv.).



Funktionen är ett extra förarhjälpmedel vid risk för trötthet. Funktionen fungerar inte på bilen.

Funktionen kan aldrig befria föraren från ansvaret under körning.

Föraren måste alltid anpassa körningen efter sin uppmärksamhet, oavsett indikationerna från systemet.

## Åtgärd

61866



Funktionen är inställd för att meddela föraren om:

- Några minuter har förflutit sedan bilens senaste stopp,
- Bilens hastighet är högre än 70 km/h.

Om det finns en risk för trötthet eller nedsatt uppmärksamhet visas meddelandet "Vingel varning Ta en paus" **1** på instrumentpanelen och en ljudsignal hörs.

Tryck på kontakten **2 OK** för att radera varningen.

Efter att ha raderat meddelandet fortsätter systemet sin övervakning och utfärdar en ny varning om så behövs.



"Varning för att påkalla förarens uppmärksamhet" övervakar förarens uppmärksamhet hela tiden och kan ge flera varningar per färd. Systemet återställs varje gång motorn startas.

## Aktivering / avstängning



Av säkerhetsskäl ska du göra inställningarna när bilen står stilla.

## YTTERLIGARE KÖRHJÄLPSFUNKTIONER

**i** Beroende på utrustningsnivå och beroende på hur lång tid det har gått sedan motorn senast stängdes av, återaktiveras varningarna:

- När bilen låses upp.  
eller
- När en dörr öppnas.  
eller
- när motorn startas.

**i** När varningarna avaktiveras fortsätter systemet att bedöma förarens trötthetstillstånd.

**i** Beroende på utrustningsnivå avaktiveras varningarna automatiskt när funktionen "Körfältcentrering" aktiveras. För att återaktivera varningarna måste funktionen "Filcentrering" vara inaktiverad. För mer information ➔ **242**.

**i** Beroende på bil kan det hända att det inte går att avaktivera varningar.

### Aktivera och avaktivera varningar med knappen "Min säkerhet" **3**



Varningarna kan inaktiveras eller aktiveras med läget "Anpassad" i funktionen "Min säkerhet" ➔ **181**.

Om varningarna tidigare har inaktiverats med anpassat läge:

- **Stänga av varningarna** genom att trycka på knappen **3** två gånger. Indikeringen i knappen **3** (på displayen) slocknar.

- **Aktivera varningarna** genom att trycka på knappen **3** en gång. Indikeringen i knappen **3** tänds.

### Aktivera och inaktivera varningarna från multimediaskärmen **4**



Se multimediasystemets instruktionsbok för att aktivera eller inaktivera varningarna.

Välj "PÅ" eller "AV".

### Begränsa varningarna

Vissa omständigheter kan störa eller försämra systemets funktion, till exempel:

- Vissa körstilar (felaktig körning osv.).

## YTTERLIGARE KÖRHJÄLPSFUNKTIONER

- Körning på vägar i dåligt skick.
- Stark sidovind.
- Klockan är felaktigt inställd (beroende på bil).
- Slingrande vägar.
- Släpvagn kopplad till bilen.

### Funktionsstörning

Om systemet upptäcker ett fel visas meddelandet "Kontrollera Alert förare"

och varningslampan  på instrumentpanelen.

Låt din märkesrepresentant kontrollera systemet.

### Detektering av vägskyltar



Systemet läser av hastighetsskyltarna vid vägrenen och visar sedan hastighetsbegränsningen på instrumentpanelen.

Huvudsakligen hämtas informationen från kameran **1** som sitter på vindrutans bakom backspegeln.

Beroende på land använder systemet också information från ett kartabonnemang för att tolka vissa skyltar (start på en ort etc.).

Skylten som visas på instrumentpanelen ändras när en vägskylt detekteras av systemet.

När fartbegränsaren eller farthållaren är aktiverad kan du anpassa börvärdet för begränsad hastighet till den hastighetsbegränsning som visas på instrumentpanelen av systemet (➔ **218** och ➔ **221**).

Om den detekterade hastighetsbegränsningen överskrider ändras vägmärket som visas på instrumentpanelen för att informera föraren.

### Kamerans placering **1**

Se till att vindrutans inte är täckt (av smuts, snö, kondens osv.).

**ANM.:**

**För bilar med kartprenumeration:**

– Om du kör i ett annat land kan det hända att det används andra hastighetsenheter där än din bil är inställd för. I sådana fall visar systemet vägskylten med den lokalt gällande hastighetsbegränsningen, men även omvandlingen till den enhet som din instrumentpanel är inställd för.

– I länder där hastigheten på vissa typer av vägar sänks vid regn kan systemet ändra hastighetsbegränsningen efter att ha torkat vindrutans några sekunder.

### På bilar som inte har en

**kartprenumeration:** När du kör i ett land där hastighetsenheterna skiljer sig från bilens, kan du manuellt välja motsvarande hastighetsenhet på instrumentpanelen (t.ex. ändra från miles till kilometer) för att få korrekt information ➔ **103**.

**Anm.:** Ibland är hastighetssänkningar undantagsfall som inte registreras av systemet. Ett sådant exempel är dagar med höga halter av luftföroreningar.

# YTTERLIGARE KÖRHJÄLPSFUNKTIONER

## Åtgärd

### Kontroll och varningsindikeringar



Funktionen visar följande varningsindikeringar:

**2.** Hastighetsskyltar och tillägsskyltar för hastighetsbegränsning (hastighet på avfartsramp med pil, hastighet med husvagn, hastighetsbegränsning för långa fordon osv.)

**3.** Andra trafikskyltar (början på omkörningsförbud).

Om den detekterade hastigheten överskrider blinkar en cirkel runt vägmarkert (varningsindikeringen **2**) åtföljd, beroende på utrustningsnivå, av ett pip som avges i några sekunder

för att varna dig. Den förblir tänd på instrumentpanelen så länge bilens hastighet överskrider den identifierade hastighetsgränsen.

### ANM.:

 **Prenumeration på kartor**  
Trafikskyltsavkänning är kopplat till en kartprenumeration.  
**För att hantera ditt abonnemang, se multimediainstruktionerna.**

Om det inte finns något abonnemang är systemet begränsat till att ta hänsyn till hastighetsskyltar när de upptäcks av kameran.

Systemet tar inte längre hänsyn till information som rör kartan.

Tillgänglighet för hastighetsgränsen kan påverkas.

### Aktivering / avstängning



Av säkerhetsskäl ska du göra inställningarna när bilen står stilla.

Beroende på bilen kan varningar inaktiveras eller aktiveras från "Anpassat" läge för funktionen "Min säkerhet" → **181**.

 Beroende på utrustningsnivå och beroende på hur lång tid det har gått sedan motorn senast stängdes av, återaktiveras ljudsignalen:

- När bilen låses upp.  
eller
- När en dörr öppnas.  
eller
- När motorn startas om.

**Aktivering och inaktivering av ljudsignaler för hög hastighet med knappen "Min säkerhet" 4**

## YTTERLIGARE KÖRHJÄLPSFUNKTIONER



Ljudsignalen kan inaktiveras eller aktiveras med läget "Anpassat" i funktionen "Min säkerhet" → 181.

Om ljudsignalen tidigare har inaktiverats med "Anpassat" läge:

- **stäng av ljudsignalen** genom att trycka på knappen **4** två gånger. Indikatorn i knappen **4** (på displayen) slocknar.
- **återaktivera ljudsignalen** genom att trycka på knappen **4** en gång. Indikeringen i knappen **4** tänds.

**Aktivera och avstängningen av ljudsignalen för hög hastighet via multidisplayen 5**



Se multimediasystemets instruktionsbok för att aktivera eller stänga av ljudsignalen.

Välj "PÅ" eller "AV".

## Variation av hastighetsbegränsning och farthållare



För att anpassa fartbegränsaren, farthållaren eller den adaptiva farthållarens börvärde till den upptäckta hastighetsgränsen, tryck på **6**-strömställaren.

### Funktionsstörning

Systemet kan inte registrera hastighetsbegränsningen om:

- Vindrutan är smutsig.
- Kameran bländas av solen.
- sikten är dålig (nattetid, vid dimma etc.),
- Vägskyltarna är oläsliga (av t. ex. snö) eller dolda (av ett annat fordon eller av träd).

## YTTERLIGARE KÖRHJÄLPSFUNKTIONER

– Kartinformationen är inte längre aktuell.

När ett funktionsfel upptäcks i

systemet visas meddelandet "  " på instrumentpanelen.

3

# YTTERLIGARE KÖRHJÄLPFUNKTIONER

## Varningar



Denna funktion fungerar som en körhjälp under körning. Funktionen är under inga omständigheter avsedd att befria föraren från ansvar och skyldighet från att visa uppmärksamhet. Föraren ska hela tiden ha fullständig kontroll över fordonet.

Föraren måste alltid anpassa hastigheten utifrån trafikreglerna och körförhållandena, oavsett indikationerna från systemet.

Systemet kanske inte identifierar alla hastighetsskyltar eller tolkar dem felaktigt.

Föraren måste alltid respektera vägskyltarna och vägtrafikförordningens regler och ska inte ignorera de skyltar som inte registreras av systemet.

Vid dålig sikt (dimma, snö, frost osv.) kan det vara så att systemet inte kan indikera rätt hastighet

# YTTERLIGARE KÖRHJÄLPSFUNKTIONER

## Fartbegränsare

Fartbegränsaren styr motorn och bromsarna för att hjälpa dig att inte överstiga den hastighet som du har valt, kallad **konstantfart**.

 Beroende på bil kan du koppla fartbegränsaren till funktionen "Trafikskyltsavkänning" → 213.

## Reglage



1. Tryck på knappen för att välja / avmarkera körhjälpmedel, beroende på bil:

218 - Körning

- Aktiv körhjälp.
- Adaptiv farthållare
- Farthållare
- Fartbegränsare
- AV.

2. Sätter funktionen i viloläge och lagrar hastigheten (0).

3. Hämtning av den lagrade hastigheten (RES).

4. Tryck på knappen för att aktivera och den inställda hastigheten eller för att lagra den aktuella hastigheten (SET/-).

5. Tryck på knappen för att aktivera och öka den inställda hastigheten eller för återta en lagrad hastighet (SES/+).

6. Pop-up-knapp (beroende på bil): Anpassar hastigheten till detekterade hastighet  → 213

## Körning

Om en hastighetsgräns har ställts in men inte upphävs ännu är körningen densamma som körning utan farthållare.

Nu kan den inställda fartgränsen inte överskridas även om du trycker på gaspedalen, utom vid nödfall (se "Ökning av den inställda fartgränsen").

## Aktivering

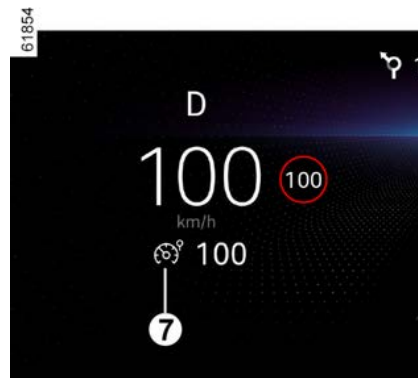

Tryck på knappen 1 så många gånger som krävs för att välja fartbegränsaren



## YTTERLIGARE KÖRHJÄLPSFUNKTIONER

7. Indikeringen 7 visas i grått. Meddelandet "Fartbegränsare redo: STÅLL IN för att aktivera" visas på instrumentpanelen tillsammans med streck som anger att funktionen fartbegränsare har aktiverats och väntar på att en hastighet ska lagras.

**Anm.:** Beroende på bilen väljs fartbegränsaren automatiskt när bilen startas om funktionen 6 eller OFF valdes senast bilen stannade.

Om du vill spara den aktuella hastigheten, tryck på knappen 4 (SET/-) eller knappen 5 (SET/+): hastighetsgränsen ersätter strecken och, beroende på utrustningsnivå, visas indikeringen 7 i vitt.

Den lägsta hastighet som kan sparas är 30 km/h.

### Ändring av den inställda hastigheten



Du kan ändra den inställda fartgränsen (genom flera korta tryckningar eller en lång tryckning) på:

- strömställaren 5 (SET/+) för att öka farten,
- strömställaren 4 (SET/-) för att sänka farten.

### Automatisk hastighetsbegränsare med igenkänning av hastighetsskyltar

(beroende på abonnemang: utan abonnemang kan den här funktionen inte aktiveras. Information om hur du hanterar abonnemangen finns i multimedieinstruktionerna.)

Med hjälp av kameran, funktionen "Trafikskyltsavkänning" → 213 och kartan som är kopplad till abonnemanget begränsar systemet automatiskt bilens hastighet när hastighetsgränsskyltar identifieras och passeras.

### Aktivering / avstängning

Via multimediaskrmen väljer du "Hjälpfunktioner vid körning" i läget "Bil". Från "Hastighetsanpassnings"-menyn visar du fältet "Adaptiv farthållare" och väljer "Till hastighetsbegränsningar".

**Obs!** du kan också aktivera/inaktivera genom att trycka på och hålla inne kontextknappen 6.

### Ökning av den inställda fartgränsen

Du kan när som helst överskrida den inställda hastighetsgränsen. Gör så här: tryck på gaspedalen **helt i botten** förbi spärrläget.

När hastigheten överskrids blinkar den inställda fartgränsen rött på instrumentpanelen. Släpp sedan upp gaspedalen: fartbegränsningsfunktionen återupptas så snart bilen uppnår en hastighet som är lägre än den sparade hastigheten.

## YTTERLIGARE KÖRHJÄLPSFUNKTIONER

3



Du måste hålla fötterna nära pedalerna för att vara redo att reagera i en nödsituation.



Om fartbegränsaren inte är tillgänglig (efter flera aktiveringsförsök), kontakta din märkesrepresentant.

### Omöjligt för funktionen att hålla fartgränsen

När du kör nedför en brant backe kan systemet inte alltid behålla hastighetsgränsen. I sådant fall blinkar hastighetsgränsen rött på instrumentpanelen och en ljudsignal hörs med regelbundna intervaller för att informera dig.

### Sätta funktionen i viloläge



Fartbegränsarfunktionen sätts i stand-by om du trycker på strömställaren **2** (0). Hastighetsgränsen sparas och visas i grått på instrumentpanelen.

### Återta inställd hastighet

Om en hastighet är sparad i minnet kan du hämta den igen genom att trycka på knappen **3** (RES).



När fartbegränsaren försätts i stand-by återaktiverar ett tryck på knapp **4** eller **5** funktionen utan att hänsyn tas till den minneslagrade hastigheten: Det är bilens aktuella hastighet som registreras.

### Avstängning av funktionen

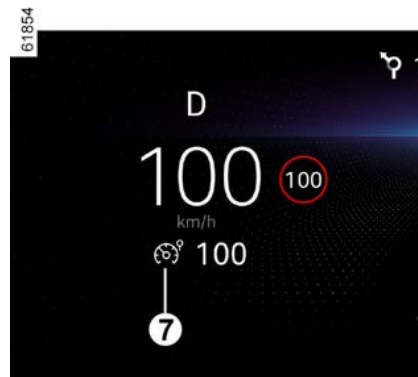

Funktionen fartbegränsning avbryts när du trycker på knappen **1** för att avmarkera hastighetsbegränsaren. Hastigheten finns då inte längre sparad i minnet

# YTTERLIGARE KÖRHJÄLPSFUNKTIONER

Indikeringen **7** slocknar på instrumentpanelen för att bekräfta att funktionen har stängts av.

 För att avsluta körhjälpen, tryck på knappen **1** så många gånger som behövs tills AV. När meddelandet "Körhjälp inaktiverad" visas på instrumentpanelen.

## Farthållare

Farthållaren styr motorn och bromsarna för att hjälpa dig upprätthålla hastigheten som du har valt, kallad **konstantfarten**.

Farthållarens hastighet kan ställas in på en valfri hastighet över 30 km/h.

 Beroende på bil kan du koppla farthållaren till funktionen "Trafikskyltsavkänning" → **213**.

## Reglage



**1.** Tryck på knappen för att välja / avmarkera körhjälpmedel, beroende på bil:

- Aktiv körhjälp.
- Adaptiv farthållare
- Farthållare
- Fartbegränsare
- AV.

**2.** Sätter funktionen i viloläge och lagrar hastigheten (0).

**3.** Återta en minneslagrad hastighet (RES).

**4.** Aktiverar och minskar hastigheten eller lagrar den nuvarande hastigheten (SET/-).

**5.** Knapp för aktivering och öka den farthållarens hastighet eller återuppta en sparad hastighet (SET/+).

**6.** Pop-up-knapp (beroende på bil): Anpassar hastigheten till detekterade

hastighet  → **213**



Denna funktion fungerar som en körhjälp under körning.

Funktionen kan under inga omständigheter befria föraren från ansvaret att följa hastighetsgränserna eller att vara uppmärksam. Föraren måste alltid ha kontroll över bilen.

Farthållaren bör inte användas vid tät trafik, på kurviga eller hala vägar (is, vattenplaning) eller vid ogynnsamma väderleksförhållanden (dimma, regn, sidvind).

**Risk för olycka.**

# YTTERLIGARE KÖRHJÄLPSFUNKTIONER

## Aktivering

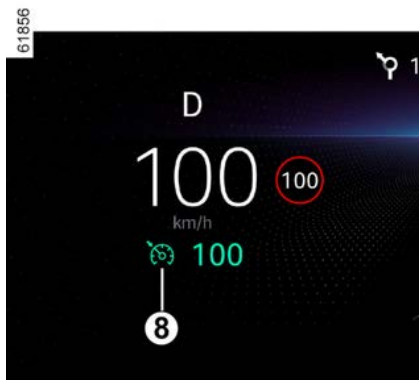
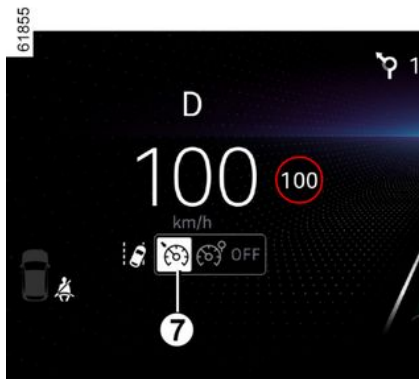

Tryck på knappen **1** så många gånger som krävs för att välja farthållaren **7**.

Indikeringen **8** visas i grått.

Meddelandet "Farthållare redo: SET för att aktivera" visas på instrumentpanelen tillsammans med streck som visar att farthållaren är aktiverad och väntar på att lagra en konstanthastighet.

## Inställning av farthållare

Under körning ska du hålla en jämn hastighet (över ca 30 km/h) och trycka på knappen **5** (SET/+) eller **4** (SET/-). Funktionen aktiveras och aktuell hastighet följs. Den valda hastigheten ersätter strecken.

Den valda hastigheten ersätter strecken. Farthållaren bekräftas när den lagrade hastigheten och indikeringen visas i grönt **8**.

Om du försöker aktivera funktionen vid en lägre hastighet än 30 km/h visas meddelandet "Ogiltig hastighet" och funktionen förblir inaktiverad.

## Körning

När en vald hastighet har ställts in och farthållaren är aktiv kan du ta bort foten från gaspedalen.



Ha alltid fötterna i närheten av pedalerna för att kunna ingripa i en nödsituation.

## Ändring av hastigheten

Du kan ändra den farthållarens hastigheten genom att trycka flera gånger på:

- strömställaren **4** (SET/-) för att sänka farten.
- strömställaren **5** (SET/+) för att öka farten.

**Obs!** Tryck på ett av reglagen om du vill ändra hastigheten i korta steg.

## Fartökning över inställd konstantfart

Du kan när som helst överskrida den konstanta hastigheten om du trycker på gaspedalen.

Om hastigheten överskrids blinkar den valda hastigheten i rött på instrumentpanelen. Släpp därefter upp gaspedalen: Efter några sekunder återupptar bilen automatiskt den valda hastigheten.

**Omöjligt för funktionen att hålla den inställda konstantfarten**

## YTTERLIGARE KÖRHJÄLPSFUNKTIONER

I en brant nedförsbacke kan det hända att systemet inte kan bibehåller konstantfarten. Den lagrade hastigheten blinkar rött på instrumentpanelen och en ljudsignal hörs med jämna mellanrum för att informera dig.



Om farthållaren inte längre är tillgänglig (efter flera aktiveringsförsök), kontakta en auktoriserad återförsäljare.

### Sätta funktionen i viloläge



Funktionen försätts i standby-läge när du trycker på:

- Knappen **2** (0).
- Bromspedalen
- Tryck på kopplingspedalen eller lägg i neutralläge (automatväxellåda).
- Beroende på bilmodellen, kopplingspedalen under en längre tid eller vid långvarigt neutralläge.

Farthållarens hastighet sparas och visas i grått på instrumentpanelen.

#### Aktivering av inställd hastighet.

Om en hastighet är sparad kan du återuppta den igen, men förvissa dig först om att körvillkoren är lämpliga (trafiken, vägen, väderleksförhållandena) Tryck på knappen **3** (RES) om bilens hastighet överstiger 30 km/h.



När hastigheten har ställts in bekräftas aktiveringen av farthållaren genom att konstanthastigheten anges i grönt och, beroende på bil, indikeringen **8** visas.

**ANM.:** Om den hastighet som du precis har angett är mycket högre än den hastighet du kör i, kommer bilen att accelerera snabbt tills den hastighet uppnåtts.

När farthållaren är i standbyläge kan du återaktivera funktionen genom att trycka på knappen **4** eller **5** utan att hänsyn tas till den minneslagrade hastigheten. Istället är det bilens aktuella hastighet som registreras.

# YTTERLIGARE KÖRHJÄLPSFUNKTIONER

## Avstängning av funktionen

Farthållaren avbryts när du trycker på knappen **1** för att avbryta farthållaren. Hastigheten finns då inte längre sparad i minnet

**i** För att avsluta körhjälpen, tryck på knappen **1** så många gånger som behövs tills AV. När meddelandet "Körhjälp inaktiverad" visas på instrumentpanelen.

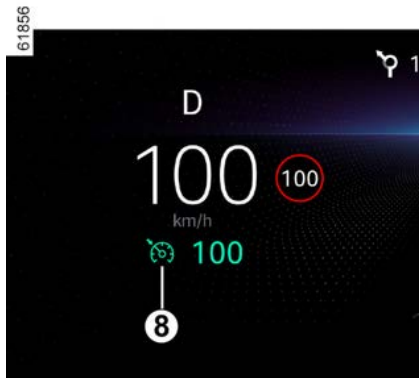

Indikeringen **8** slocknar på instrumentpanelen för att bekräfta att funktionen har stoppats.



Om farthållarfunktionen sätts i viloläge eller avbryts sänks inte bilens hastighet. Vill du sänka hastigheten måste du bromsa.

## Adaptiv farthållare

Den adaptiva farthållaren (eller adaptiv farthållare med Stop and Go på bilar med automatisk växellåda) använder information från en radar eller kamera för att upprätthålla den valda hastigheten (s.k. konstansfart) och hålla ett lämpligt avstånd till fordonet framför i samma körfält.

Beroende på bil: När funktionen "Trafikskyltsavkänning" är aktiverad ➔ **213** kan systemet anpassa bilens hastighet enligt hastighetsskyltarna som detekteras av kameran.

Beroende på land och abonnemang anpassar systemet med hjälp av kameran och kartan bilens hastighet i förväg till situationen och händelser på vägen (rondeller, kurvor, kommande vägskyltar eller hastighetzoner).

På bilar med automatisk växellåda kan den adaptiva farthållaren Stop and Go bromsa bilen så att den stannar helt om fordonet framför stannar, för att sedan köra vidare.

Systemet styr acceleration och inbromsning av bilen med hjälp av motorn och bromssystemet.

Systemets maximala räckvidd är cirka 130 m. Detta kan variera beroende på vägförhållandena (kuperad terräng, väderförhållanden osv.).

Beroende på vägförhållandena (trafik, väder osv.), kan den adaptiva farthållaren aktiveras från:

- 0 km/h i bilar med automatisk växellåda.
- 30 km/h i bilar med manuell växellåda.

Funktionen indikeras av symbolen



## OBS!

- Föraren måste ta hänsyn till hastighetsgränsen och säkra avståndet enligt reglerna i det land där han / hon kör.
- Den adaptiva farthållaren kan bromsa bilen med upp till en tredjedel av bromsningskapaciteten. Beroende på trafiksituationen kan föraren behöva bromsa hårdare.

## YTTERLIGARE KÖRHJÄLPSFUNKTIONER



Den adaptiva farthållaren utlöser inte en nödbromsning och dess bromskapacitet är begränsad.

Utifrån information från radarn eller kameran ger den adaptiva farthållaren Stop and Go dig alternativet att bibehålla en vald hastighet som kallas konstantfart och samtidigt hålla ett säkert avstånd till fordonet framför i samma fil.

Beroende på bil: När funktionen "Trafikskyltsavkänning" är aktiverad → **213** kan systemet anpassa bilens hastighet enligt hastighetsskyltarna som detekteras av kameran.

Beroende på land och abonnemang anpassar systemet med hjälp av kameran och kartan bilens hastighet i förväg till situationen och händelser på vägen (rondeller, kurvor, kommande vägs skyltar eller hastighetzoner).

Om fordonet framför stannar kan den adaptiva farthållaren Stop and Go bromsa bilen till stillastående och sedan köra iväg igen.

Systemet styr acceleration och inbromsning av bilen med hjälp av motorn och bromssystemet.

Systemets maximala räckvidd är cirka 130 m. Detta kan variera beroende på vägförhållandena (kuperad terräng, väderförhållanden osv.).

Stop and Go adaptiv farthållare kan aktiveras från 0 km/h.

Funktionen indikeras av symbolen



### OBS!

- Föraren måste ta hänsyn till hastighetsgränsen och säkra avståndet enligt reglerna i det land där han / hon kör.
- Den adaptiva farthållaren kan bromsa bilen med upp till en tredjedel av bromsningkapaciteten. Beroende på trafiksituationen kan föraren behöva bromsa hårdare.



Den adaptiva farthållaren Stop and Go utlöser inte en nödbromsning och dess bromskapacitet är begränsad.



Denna funktion fungerar som en körhjälp under körning.

Funktionen kan under inga omständigheter befria föraren från ansvaret att följa hastighetsgränserna, hålla säkert avstånd eller att vara uppmärksam.

Föraren måste alltid ha kontroll över bilen.

Föraren måste alltid anpassa hastigheten utifrån omgivningen och trafikförhållandena.

**Använd adaptiv farthållare utanför tätbebyggda områden, på breda vägar med synliga linjer.**

Farthållaren kan ha begränsad funktion på mycket kurviga eller hala vägar (med risk för ishalka, vattenplaning, stenskott) eller vid ogynnsamma väderleksförhållanden (dimma, regn, sidovind osv.).

**Risk för olycka.**



# YTTERLIGARE KÖRHJÄLPSFUNKTIONER

## Placering av kameran och radarn



1

2

62700



Radar- och kameraområdena måste hållas rena och utan ändringar för att systemet ska kunna fungera felfritt.

## Reglage



8

9

3

7

6

5

4

62633

## Kamera 1

Se till att vindrutan inte är täckt (av smuts, snö, kondens osv.).

## Radar 2

Kontrollera att radarområdet inte är täckt (smuts, snö, dåligt monterad nummerskylt), skadat, modifierat (inklusive lack) eller dolt av något tillbehör som är monterat på bilens front (på grillen eller logotyp osv.).

3. Tryck på knappen för att välja / avmarkera körhjälpmedel, beroende på bil:

- Aktiv körhjälp.
- Adaptiv farthållare
- Farthållare
- Fartbegränsare

– Av.

4. Inställning för säkerhetsavstånd
5. Återta en minneslagrade hastighet (RES).
6. Aktiverar, lagrar eller minskar hastigheten eller lagrar den aktuella hastigheten (SET/-).
7. Knapp för aktivering och öka den farthållarens hastighet eller återuppta en sparad hastighet (SET/+).
8. Sätter funktionen i viloläge och lagrar hastigheten (0).
9. Pop-up-knapp (beroende på bil): Anpassar hastigheten till detekterade hastighet  → 213



Beroende på bilen kan du koppla den adaptiva farthållaren till funktionen "Trafikskyltsavkänning" → 213 genom att trycka på knappen 7.



# YTTERLIGARE KÖRHJÄLPSFUNKTIONER

## Visningar

61858

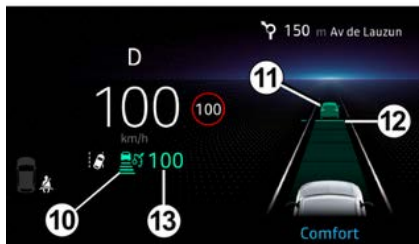

**10.** Varningslampa för anpassningsbar farthållare.

**11.** Fordon framför.

**12.** Sparat säkert avstånd

**13.** Sparad hastighet.



Viktigt: Håll alltid fötterna vid pedalerna för att vara beredd.

## Aktivering

Tryck på knappen **3** så många gånger som krävs för att välja den adaptiva farthållaren.

Varningsindikeringen  visas i grått och meddelandet "Adaptiv farthållare redo: SET för att aktivera" visas på instrumentpanelen, tillsammans med streck och anger att farthållarfunktionen är igång och väntar på att man matar in en hastighet.

Funktionen kan inte aktiveras när:

- Parkeringsbromsen är åtdragen
- Förarens bilbälte är inte fastspänt.
- En eller flera dörrar ej helt stängda.
- Funktionen "Handsfree-parkering" är redan aktiverad.

Meddelandet "Adap farthållare ej tillgänglig" visas på instrumentpanelen.

## Inställning av farthållare

När bilen står stilla eller rör sig i en jämn hastighet trycker du på knappen **7** (SET/+) eller **6** (SET/-) för att aktivera funktionen och spara den aktuella hastigheten.

Den lägsta hastigheten är 30 km/h. Hastigheten **13** ersätter strecken och

varningsindikeringen  och hastigheten visas i grönt för att bekräfta att farthållarfunktionen är aktiv.

Om du försöker aktivera funktionen i en bil med manuell växellåda när

bilens hastighet är över 180 km/h eller under 30 km/h visas meddelandet "Ogiltig hastighet" och funktionen aktiveras inte.

Då en hastigheten har ställts in och farthållaren är igång kan du ta bort foten från gaspedalen.

**Specialfunktion på bilar med automatisk växellåda:** Om bilens hastighet är under 30 km/h ställs hastigheten automatiskt in till 30 km/h. Bilen accelererar tills den uppnår den sparade hastigheten.

## Aktivera farthållaren med igenkänning av hastighetsskyltar (display A)

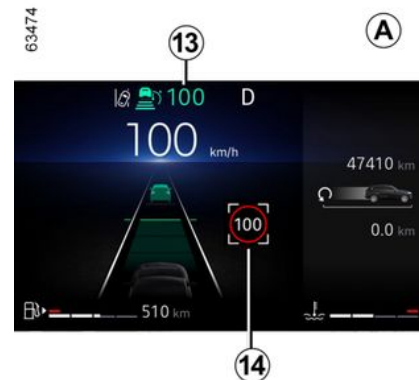

## YTTERLIGARE KÖRHJÄLPSFUNKTIONER

3

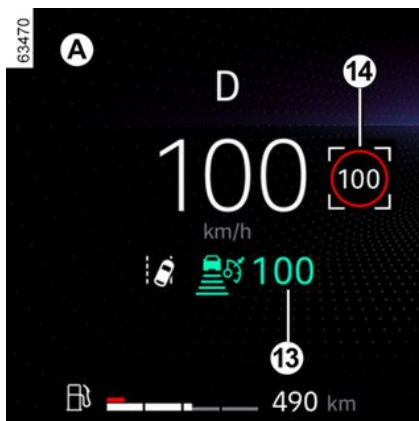

(kan variera från bil till bil)

Om bilen är utrustad med funktionen "Trafikskyltsavkänning" → 213 trycker du på den kontextuella knappen 9 för att anpassa bilens hastighet till de 14 hastighetsbegränsningar som detekteras av kameran.

När du passerar en skylt antar farthållaren 13 värdet för den hastighet som detekteras 14.

Aktivera farthållaren med förhandsinformation om hastighetsskyltar (display B)

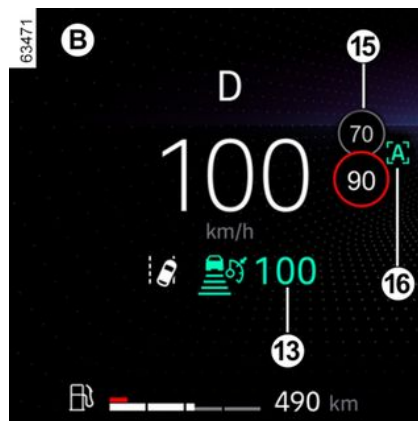
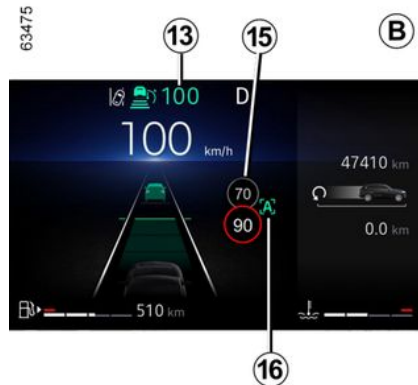

(beroende på abonnemang)

Med hjälp av kameran, funktionen "Avkänning av vägs skyltar" → 213 och karta som är kopplad till abonnemanget förutser systemet automatisk justering av bilens hastighet fram till nästa skylt 15.

**Aktivering / avstängning**

Från multidisplayen, under menyn "Fordon", väljer du "Körhjälp". På menyn "Komfort" väljer du "Hastighetsgräns adaptiv farthållare".

Bokstaven "A" 16 visas på instrumentpanelen för att bekräfta att farthållaren med förhandsinformation av hastighetsskyltar har aktiverats.

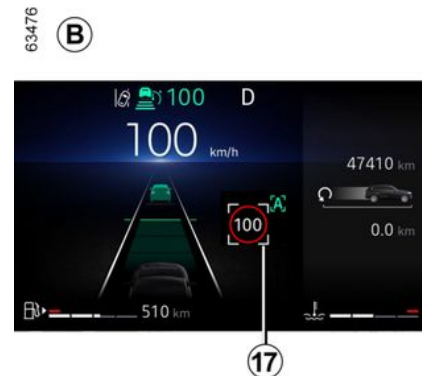

# YTTERLIGARE KÖRHJÄLPSFUNKTIONER

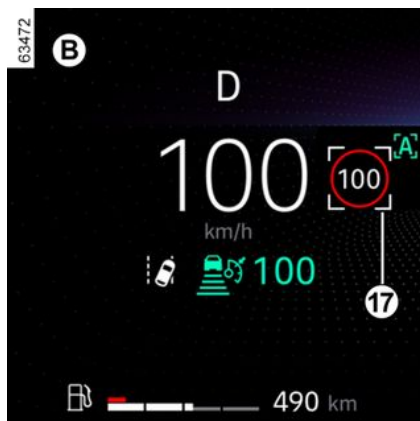

**OBS!** Aktivering / avstängning är också möjlig genom att trycka på och hålla inne kontextknappen **9**.

- Du kan också aktivera / stänga av funktionen genom att trycka på och hålla inne kontextknappen **9**.
- I vissa fall (om det finns en betydande skillnad mellan bilens hastighet och den begränsade hastigheten) kan systemet begära att du validerar hastigheten manuellt genom att trycka på popup-knappen **9**: Den vita fyrkanten **17** visas runt den angivna hastigheten för att informera dig.



Farthållaren med förhandsinformation av hastighetsskyltar är kopplad till ett abonnemang. Utan ett abonnemang kan denna funktion inte aktiveras.

**För att hantera ditt abonnemang, se multimediamanualerna.**

## Åtgärd

Med funktionen aktiverad visas följande hastigheter på instrumentpanelen:

- Farthållarens hastighet **13**;
- Den aktuella hastigheten **14** som systemet identifierar på den vägsträcka som bilen kör på.
- Den hastighet **15** som systemet identifierar på nästa vägsträcka eller i nästa hastighet zon.

Den hastighet som registrerats **15** beaktas av systemet. Bilens hastighet anpassas gradvis tills den når hastigheten **13** utan någon åtgärd från föraren. Den hastighet som anges på **15** visas på **14** när du passerar den identifierade skylten eller zonen.

**Föraren måste alltid vara uppmärksam på den hastighet som**

**systemet tillämpar och förblir ansvarig för bilens hastighet.**

När funktionen inte är aktiverad eller abonnemanget inte längre är aktivt är användningen densamma som ställts in via farthållaren med igenkänning av hastighets skyltar (display **A**).

**Aktivera farthållaren med förhandsinformation av vägens layout (display **C**)**

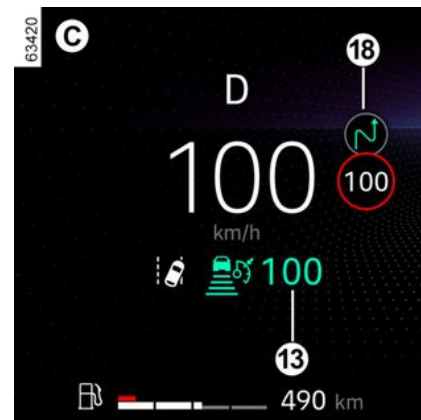

(beroende på abonnemang)

Med hjälp av kameran, funktionen "Vägmärkesdetektering" → **213** och kartavläsning som köpts med abonnemanget kan systemet förutse och hantera den automatiska anpassningen av hastigheten **13**, när

## YTTERLIGARE KÖRHJÄLPSFUNKTIONER

bilen närmar sig en rondell eller en kurva.

Om bilen närmar sig en kurva eller en rondell visas en indikering **18** på instrumentpanelen. Fordonet justerar sin hastighet till en hastighet som är lämplig för den upptäckta egenskapen.

**Föraren måste alltid vara uppmärksam på den hastighet som systemet tillämpar och förblir ansvarig för bilens hastighet.**

### Aktivering / avstängning

Från multidisplayen, under menyn "Fordon", väljer du "Körhjälp". Välj sedan "Adaptiv farthållare för väglayout" på menyn "Komfort".

När funktionen inte är aktiverad eller abonnemanget inte längre är aktivt är användningen densamma som ställts in via farthållaren med igenkänning av hastighetsskyltar (display **A**) eller, beroende på abonnemang, ställts in via farthållaren med förhandsinformation av hastighetsskyltar (display **B**).

Följande symboler visar de egenskaper som systemet tar hänsyn till:

-  rondell.
-  kurva.

 Farthållaren med förhandsinformation av vägens layout är kopplad till ett abonnemang. Utan ett abonnemang kan denna funktion inte aktiveras. **För att hantera ditt abonnemang, se multimediamanualerna.**

### Farthållare hantering

Du kan ta tillbaka kontrollen över bilens hastighet när som helst genom att:

- Sätta funktionen i viloläge:
    - Genom att trycka ned bromspedalen.
    - Genom att trycka på knappen **8** (0).
  - Genom att trycka på knappen för val / urval till körhjälp **3**.
- Vid automatisk justering av hastigheten efter skyltar och / eller väglayout är det möjligt att ignorera dessa händelser. Tryck och håll inne:
- Knappen **7** (SET/+) för att återgå till den lagrade hastigheten.
  - Knappen **6** (SET/-) för att lagra och upprätthålla aktuell hastighet.

### Aktivering av avståndskontroll

När farthållaren aktiveras visas standardsäkerhetsavståndet **12** i grönt på instrumentpanelen.

Standardavståndet för efterföljande motsvarar cirka 2 sekunder.

Om systemet registrerar ett fordon i din fil visas konturen av ett fordon **11** ovanför avståndsmätaren **12** på instrumentpanelen.

Din fordon anpassar sig efter det framförvarande fordonets hastighet och bromsar vid behov (bromsljuset tänds) för att bibehålla avståndet som visas på instrumentpanelen.

**Obs!** Storleken på **11** konturen varierar i enlighet med avståndet mellan dig och fordonet framför. Ju närmare du befinner dig fordonet framför desto större blir konturen.

# YTTERLIGARE KÖRHJÄLPSFUNKTIONER

## Ställa in hastigheten



Du kan variera hastigheten genom att trycka upprepade gånger (för mindre steg) eller trycka på och hålla in (för större steg):

- På "SET/-" knappen **6** för att minska hastigheten.
- På "SET/+" knappen **7** för att öka hastigheten.

## Inställning av lämpligt avstånd



Du kan när som helst ändra avstånd till framförvarande fordon genom att trycka upprepade gånger på knappen **4**.

Den horisontella avståndsmätningen på instrumentpanelen indikerar de olika tillgängliga avstånden:

- Avståndsmätare **D**: Långt avstånd (motsvarar cirka 2,4 sekunder).
- Avståndsmätare **E**: Medellångt avstånd 2 (motsvarar cirka 2 sekunder).
- Avståndsmätare **F**: Medellångt avstånd 1 (motsvarar cirka 1,6 sekunder).
- Avståndsmätare **G**: Kort avstånd (motsvarar cirka 1,2 sekunder).

Den valda avståndsmätningen visas i grönt på instrumentpanelen. Övriga visningar förblir grå.

**Anm.:** Avståndet bör ställas in utifrån trafiktätheten, lokala regler och väderförhållanden.

 Säkerhetsavståndet justeras enligt vad som visas av avståndsmätaren **E**.

## Fartökning över inställd konstantfart

61858



# YTTERLIGARE KÖRHJÄLPSFUNKTIONER

Du kan när som helst överskrida hastigheten om du trycker på gaspedalen.

Vid omkörning visas hastigheten **13** i gult: Funktionen "Avståndsgreling" är inte längre säkerställd.

Sedan släpper du upp gaspedalen. Farthållaren och avståndskontrollen ser automatiskt till att bilen återgår till den hastighet och det avstånd som du har valt tidigare.

## Omkörningsmanöver

Om du vill köra om framförvarande fordon och din hastighet endast är över 70 km/h, minskar aktiveringen av körriktningssystemet tillfälligt avståndet till framförvarande fordon och utlöser acceleration för att underlätta omkörning.

## Stopp & Start

På bilar med automatisk växellåda: Om fordonet framför dig saktar ned anpassar systemet bilens hastighet eller stannar bilen helt vid behov (t.ex. i tät trafik). Bilen stannar några meter från fordonet framför. Funktionen Stop and Start kan försätta motorn i viloläge → **149**.

När fordonet framför kör iväg igen:

– Om stoppet varar i mindre än trettio sekunder startar bilen igen utan att någon åtgärd krävs från föraren.

**OBS!** Föraren ska alltid vara redo för plötsliga incidenter under körning och förblir ansvarig för att kontrollera bilen: Om systemet upptäcker en fotgängare framför bilen kommer automatisk omstart att förhindras till nästa stopp; – Om stopptiden överstiger cirka trettio sekunder måste något av följande utföras för att bilen ska starta igen:

- Trampa ner gaspedalen.
- Tryck på knappen **5** (RES) en gång.

Meddelandet "Tryck RES eller accelerera Återstartar farthållaren" visas på instrumentpanelen som bekräftelse.

Om bilen står stilla längre än ca tre minuter ansätts automatiskt den elektriska parkeringsbromsen och den adaptiva farthållaren inaktiveras.

Varningsindikeringen  **10** slocknar för att bekräfta att funktionen är inaktiverad.

## Sätta funktionen i viloläge

Du kan försätta funktionen i vänteläge när:

- Du trycker på knappen **8** (0).

– Du trycker på bromsen medan bilen rör sig.

Funktionen inaktiveras av systemet om:

- Om du ställer in den automatiska växellådan till **P** eller **N**.
- Om du lägger i backväxeln.
- Förarens säkerhetsbälte lossas.
- Någon av dörrarna öppnas.
- Trycker på Start- / Stoppknappen för motorn
- Lutningen är för brant
- Bilens hastighet är högre än ca 180 km/h
- När kopplingspedalen är nedtryckt eller neutralläget är aktivt under en längre stund på bilar med manuell växellåda.

– Vissa körhjälpssystem och regleringssystem aktiveras (nödbromsning, ABS, ESC).

**OBS!** Beroende på bil, om mottagningen av den anslutna informationen inte är optimal, kopplar systemet automatiskt på standby för avkänning av hastighetsskyltar och / eller förhandsinformationen för väglayoutfunktionerna.

De två funktionerna återaktiveras automatiskt så snart datamottagningen blir optimal igen.

Under alla omständigheter bekräftas vänteläget av att indikatorerna visas i grått och att meddelandet "Adaptiv



# YTTERLIGARE KÖRHJÄLPSFUNKTIONER

fartkontroll frånkopplad" visas på instrumentpanelen.



Om den adaptiva farthållaren sätts i vänteläge eller inaktiveras sker ingen snabb sänkning av bilens hastighet. För att bromsa måste du trycka ner bromspedalen.

## Lämna vänteläge

### Utifrån sparad hastighet.

Om en hastighet är sparad kan du återuppta den igen, men förvissa dig först om att körvillkoren är lämpliga (trafiken, vägen, väderleksförhållandena)

Tryck på knappen **5** (RES) eller **7** (SET/+) inom intervallet för giltiga hastigheter.

När den lagrade hastigheten aktiveras visas farthållaren i grönt som bekräftelse på att farthållaren är aktiverad.

**OBS!** Om den hastighet som sparats tidigare är högre än den hastighet du kör i, kommer bilen att accelerera tills denna hastighet uppnås.

### Utifrån den aktuella hastigheten

Om farthållaren befinner sig i vänteläge kan du återaktivera den genom att trycka på knappen **6** (SET/-), utan att hänsyn tas till den minneslagrade hastigheten. Det är bilens aktuella hastighet som registreras.

## Varningarna "Ta kontroll över fordonet"

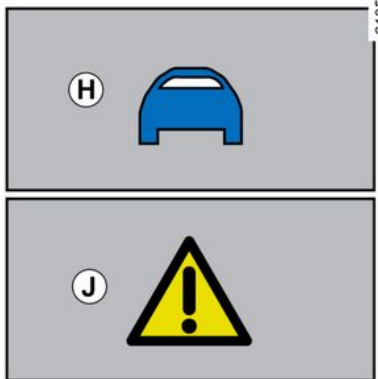

I vissa situationer (t.ex. om du närmar dig ett fordon som rör sig mycket långsammare, om fordonet framför dig byter fil snabbt osv.) kanske systemet inte hinner reagera.

Beroende på situation ger systemet ifrån sig ett pip kopplat till:

– Den orange varningen **H** om situationen kräver förarens uppmärksamhet.

eller

– Den röda varningen **J** tillsammans med meddelandet "Bromsa" om situationen kräver en omedelbar åtgärd från föraren.

**I alla dessa situationer bör du handla följdriktigt och utföra lämpliga åtgärder.**

## Avstängning av funktionen



Funktionen "Adaptiv farthållare" pausas när du trycker på knappen **3**.

# YTTERLIGARE KÖRHJÄLPSFUNKTIONER

Indikeringen  slocknar på instrumentpanelen för att bekräfta att funktionen inte längre är aktiv.

 För att avsluta körhjälpen, tryck på knappen **3** så många gånger som behövs tills AV. När meddelandet "Körhjälp inaktiverad" visas på instrumentpanelen.

## Tillfälligt ej tillgängligt

### Radar

Radarn kan upptäcka fordon framför fordonet. Systemet fungerar inte korrekt om radarns siktfält är blockerat eller om signalen störs.

Om radarns avkänningsområde blockeras eller om radarsignalen störs visas meddelandet "Främre radar ingen sikt" på instrumentpanelen och den adaptiva farthållaren stängs av.

Den gröna indikeringen **10** slocknar för att bekräfta att funktionen har stängts av automatiskt.

Se till att radarområdet förblir rent och inte blockeras av snö, lera, en dåligt monterad registreringsskylt eller av något tillbehör monterat på fronten av

bilens (på grillen), eller dolt av något tillbehör monterat på bilens front (på grillen eller logotypen osv.).

Förhållandena i vissa geografiska områden kan störa funktionen, till exempel:

- Områden med tunnlar, långa broar eller mindre vägar utan väglinjer, utan markeringar eller där det finns träd i närheten
- ett militärt område eller flygplatsområde.

Du måste lämna sådana områden för att funktionen ska fungera.

I samtliga fall bör du kontakta en auktoriserad återförsäljare om meddelandet inte försvinner när motorn startas om.

### Kamera

Systemet fungerar inte korrekt om kameran är övertäckt (av smuts, lera, snö, kondens osv.).

Om kamerans synlighet försämras kommer den adaptiva farthållaren att fungera sämre. Var uppmärksam.

### Funktionsstörning

Om ett fel registreras för funktionen med adaptiv farthållare visas meddelandet "Kontrollera adaptiv farthållare" på instrumentpanelen och den adaptiva farthållaren inaktiveras.

Den anpassningsbara farthållaren inaktiveras om ett fel registreras i en eller flera komponenter i systemet.

Beroende på typ av fel visas meddelandet på instrumentpanelen:

– "Kontrollera främre kamera", åtföljt, beroende på bilen, av

varningsindikeringen .

– "Kontrollera främre radar", åtföljt, beroende på bilen, av

varningsindikeringen .

– "Kontrollera kamera/radar", åtföljt, beroende på bilen, av

varningsindikeringen .

– "Kontrollera bilen" åtföljt av

varningsindikeringen .

Frågor, kontakta din återförsäljare.



# YTTERLIGARE KÖRHJÄLPSFUNKTIONER

## Begränsningar av systemets funktion

### Avkänning av fordon.

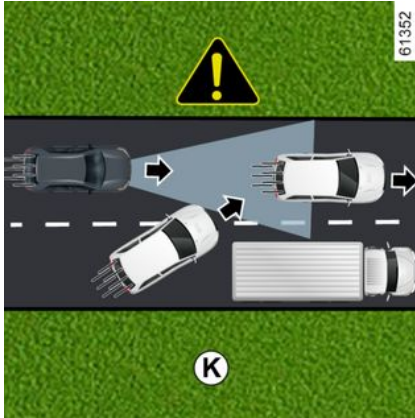

Systemet känner endast av fordon (bilar, lastbilar, motorcyklar) som rör sig i samma riktning som din bil.

Systemet tar hänsyn till ett fordon som svänger in i samma körfält (t.ex. **K**) först när det kommer in i kamerans och radarns avkänningsområden.

**Systemet kan aktiveras snabbt eller med fördröjd bromsning.**



### Systemet kan inte känna av:

- Fordon vid korsningar: halt väglag (t.ex. **L**).
- Fordon som kör på fel sida vägen eller som backar mot dig.



Den adaptiva farthållaren bör användas utanför tätbebyggda områden, på breda vägar med synliga linjer.

### Avkänning i kurva



När du kör in i en kurva eller sväng kanske radarn och / eller kameran tillfälligt inte kan känna av fordonet framför (t.ex. **M**).

### Systemet kan utlösa en acceleration.

På väg ut ur kurvan kan systemet och dess förmåga att registrera framförvarande fordon avbrytas eller fördröjas.

**Systemet kan aktiveras snabbt eller med fördröjd bromsning.**

# YTTERLIGARE KÖRHJÄLPSFUNKTIONER

## Avkänning av fordon i intilliggande körfält

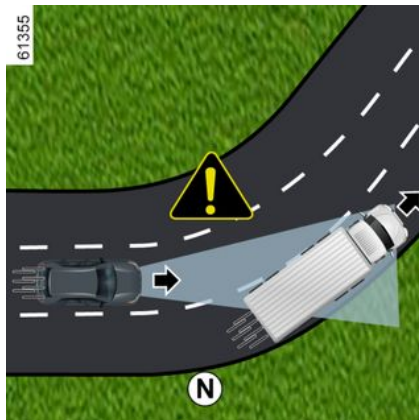

Systemet kan känna av fordon som kör i ett intilliggande körfält när:

- Du kör in i en kurva (exempel **N**).
- Du kör på en väg med smala körfält
- Fordonet i det intilliggande körfältet kör långsammare och om ett av dessa fordon befinner sig för nära ditt körfält.

**Systemet kan felaktigt framkalla fartsänkning eller inbromsning av bilen.**

## Fordon som är dolda på grund av höjdskillnader i marken

Systemet upptäcker inte fordon som är dolda på grund av höjdskillnader i

marken eller fordon som befinner sig utanför kamerans och radarns avkänningsområden när du kör uppför eller nedför en backe.

**Fordon utanför kamerans och radarns avkänningsområden.**

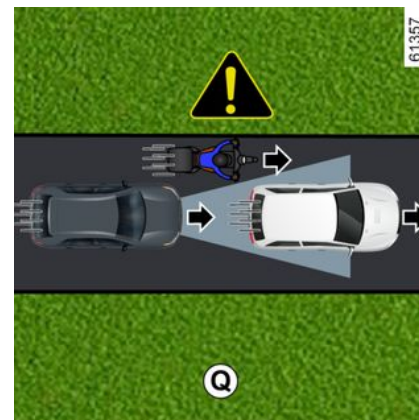
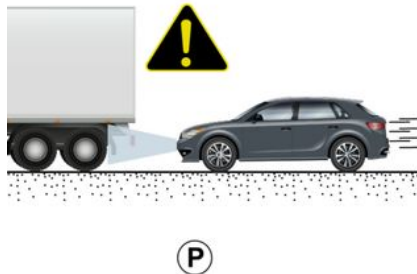

**Systemet reagerar sent eller inte alls** om fordon som registrerats befinner sig utanför kamerans och radarns avkänningsområden, speciellt i följande fall:

- Fordon som transporterar långa föremål som sträcker sig utanför väglinjen
- Den faktiska längden på höga fordon (t.ex. **P**) är utanför radarns avkänningsområde (byggmaskiner, jordbruksmaskiner som bogserar fordon etc.);
- Fordon som inte ligger mitt i körfältet
- Smala fordon som befinner sig mycket nära (t.ex. **Q**).

## YTTERLIGARE KÖRHJÄLPSFUNKTIONER

Fordon som står stilla och rör sig mycket långsamt

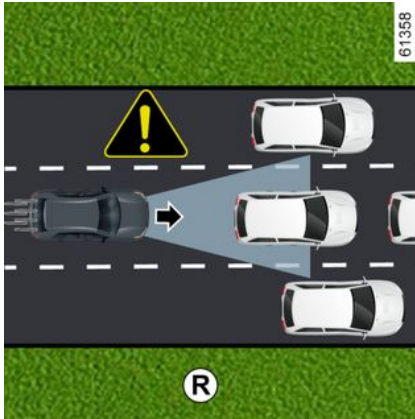

När hastigheten överstiger ungefär 50 km/h **kan systemet inte känna av:**

- Stillastående fordon (t.ex. **R**);
- Fordon som rör sig mycket långsamt.

När hastigheten understiger 50 km/h **kanske systemet inte reagerar, eller reagerar mycket sent, på:**

- Stillastående fordon (t.ex. **R**);
- Fordon som rör sig mycket långsamt



Var alltid beredd att ta kontroll över bilen när du närmar dig bilar som står stilla eller rör sig mycket långsamt (t.ex. **R**).

Den adaptiva farthållaren utlöser inte en nödbromsning och dess bromskapacitet är begränsad.

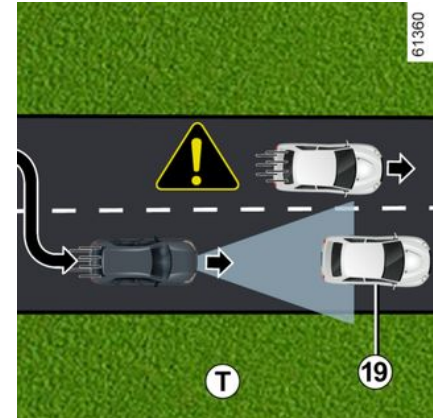
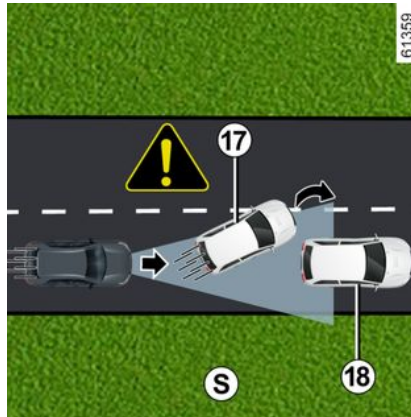

- Fordon framför dig **17** som byter körfält och döljer stillastående fordon **18** (t.ex. **S**);
- Stillastående bilar **19**, när du byter körfält (t.ex. **T**).

# YTTERLIGARE KÖRHJÄLPSFUNKTIONER

Fasta föremål och små föremål som inte upptäcks

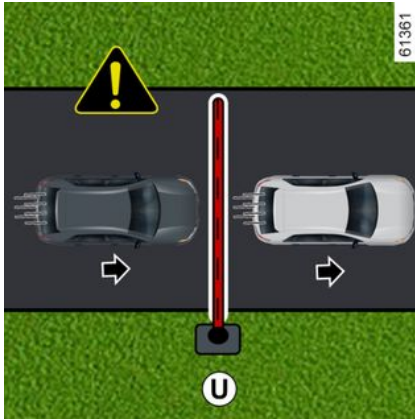

Systemet kan inte känna av:

- Fotgängare, cyklar, skotrar osv.
- Djur
- Fasta föremål (vägbommar, murar etc.) (t.ex. **U**).

Systemet tar inte hänsyn till dessa. De utlöser inga varningar eller reaktioner från systemet.

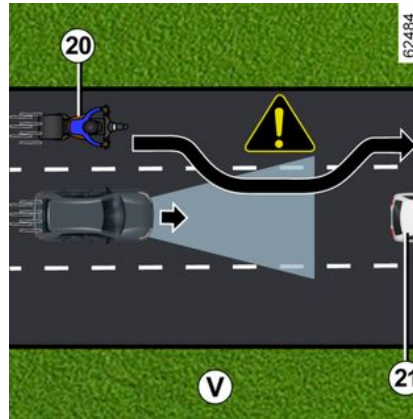

Detektering av fordon som kör in i körfältet i hög hastighet

Om du blir omkörd av ett annat fordon som kör i hög hastighet **20** (motorcykel, bil osv.) (t.ex. **V**) och det fordonet tillfälligt rör sig mellan din bil och det framförvarande fordonet **21** kan systemet utlösa onödig acceleration, inbromsning eller bromsning.

# YTTERLIGARE KÖRHJÄLPSFUNKTIONER

## Varning



Denna funktion fungerar som en körhjälp under körning. Funktionen kan under inga omständigheter befria föraren från ansvaret att följa hastighetsgränserna, hålla säkert avstånd eller att vara uppmärksam.

Föraren måste alltid ha kontroll över bilen.

Föraren måste alltid anpassa hastigheten utifrån omgivningen och körförhållandena, oavsett indikationerna från systemet. Systemet registrerar inte några trafikanvisningar (trafikljus, skyltar, övergångsställen osv.) förutom linjer som avgränsar körfält. De aktiverar dock inga varningar eller reaktioner från systemet.

Systemet kan aldrig likställas med en hinderdetektor eller ett antikrocksystem.

**Den adaptiva farthållaren bör endast användas på motorväg eller väg med flera körfält (avgränsade med räcke).  
Ingrepp/reparationer på systemet**

- Vid krock kan radarns och/eller kamerans inställning ändras, vilket kan påverka dess funktion. Inaktivera systemet och rådgör med din märkesrepresentant.
- Ingrepp i området där radarn och/eller kameran är placerad (reparationer, byten, vindrutemodifikationer, lackeringsarbeten osv.) får endast utföras av behörig reparatör.

Endast en märkesrepresentant kan åtgärda fel i systemet.

## YTTERLIGARE KÖRHJÄLPSFUNKTIONER



### Avstängning av funktionen

Du måste stänga av funktionen om:

- bilen körs på en krokig väg;
- fordonet bogseras (bärgas),
- fordonet bogserar en släpvagn eller husvagn;
- bilen körs i en tunnel eller nära en metallstruktur
- bilen kommer fram till en vägtull, ett vägarbetsområde eller ett smalt körfält
- bilen körs uppför eller nedför en mycket brant backe
- Sikten är dålig (lågt stående sol, dimma o.s.v.);
- Bilen körs på en hal vägbana (regn, snö, grus osv.);
- Dåligt väder (regn, snö, sidovindar osv.);
- radarområdet är skadat (stötar osv);
- Området där kameran sitter har skadats (t.ex. på insidan eller utsidan av vindrutan).
- Vindrutan är sprucken eller stenskott.

**Om systemet fungerar onormalt ska du inaktivera det och kontakta din återförsäljare.**



### Vid störningar i systemet

Vissa omständigheter kan störa eller försämra systemets funktion, såsom:

- vindrutan eller radarområdet är övertäckt (av smuts, is, snö, imma, registrerings skylt osv.)
- en komplex miljö (tunnlar osv.)
- dåliga väderförhållanden (snö, kraftigt regn, hagel, ishalka osv.);
- Dålig sikt (mörker, dimma osv.)
- Dålig kontrast mellan bilen framför och området runt (t.ex. vit bil i ett snölandskap osv.).
- Bländning (starkt solljus, mötande fordon osv.)
- smal eller slingrande väg (snäva kurvor osv.);
- en långsammare bil med stor hastighetsskillnad
- användning av mattor som inte är anpassade efter bilen. På förarsidan är det viktigt att golvmattan som är anpassade till bilen sitter fast i sina fästen. Kontrollera därför regelbundet fastsättning. Lägg aldrig flera mattor på varandra. **Risk för pedalerna fastnar.**

**I dessa fall kan systemet ingripa felaktigt.**

**Risk för oönskad inbromsning eller acceleration.**

Många oförutsedda situationer kan påverka systemets funktion. Vissa föremål eller fordon som kan dyka upp i kamerans eller radars avkänningsområde kan feltolkas av systemet, vilket kan leda till olämplig acceleration eller inbromsning.

**Du bör alltid vara uppmärksam på plötsliga händelser som kan inträffa under körning. Håll alltid bilen under kontroll genom att hålla fötterna nära pedalerna och var redo att ingripa.**



# YTTERLIGARE KÖRHJÄLPSFUNKTIONER

## Aktiv körhjälp

"Active driver assist" är ett körhjälpssystem för användning utanför tätorter, på breda vägar med synliga linjer.

Systemet består av funktionen "**Stop and Go adaptiv farthållare**" → 224 och funktionen "**Filcentrering**".

Detta system gör det möjligt för föraren att:

- Bibehålla bilens hastighet utifrån en tidigare sparad hastighet.
- Anpassa avståndet mellan sin egen bil och fordonet framför.
- Centrera bilen i körfältet.
- Anpassa bilens hastighet till den hastighet som visas på vägskyltarna, automatiskt eller efter bekräftelse från föraren (beroende på bil).

## Funktionen "Stopp & Go med adaptiv farthållare".

Beroende på land och abonnemang: Utifrån informationen från en radarn eller kameran eller kartdata som skickas via en GSM-anslutning ge den adaptiva farthållaren Stop and Go möjlighet att bibehålla en vald hastighet, som kallas konstantfart, och samtidigt hålla ett säkert avstånd till fordonet framför i samma körfält.

Hastigheten anpassas automatiskt till hastighetsbegränsningen (beroende på land och abonnemang).

Om fordonet framför stannar kan den adaptiva farthållaren Stop and Go bromsa bilen till stillastående och sedan köra iväg igen.



OBS! Du bör alltid ha fötterna nära pedalerna och händerna på ratten, så att du är beredd på allt som kan hända.

Systemet styr acceleration och inbromsning av bilen med hjälp av motorn och bromssystemet.

Funktionen Stop and Go med adaptiv farthållare kan aktiveras mellan 0 till 180 km/h, beroende på bil och vägförhållanden (trafik, väder osv.).

Den representeras av symbolen

→ 224.

### OBS!

- Föraren måste ta hänsyn till hastighetsgränsen och säkra avståndet enligt reglerna i det land där han / hon kör.
- Den adaptiva farthållaren kan bromsa bilen med upp till en tredjedel

av bromsningkapaciteten. Beroende på trafiksituationen kan föraren behöva bromsa hårdare.



Den adaptiva farthållaren Stop and Go utlöser inte en nödbromsning och dess bromskapacitet är begränsad.

## Funktionen "Körfältscentrering"

Med hjälp av information från en kamera använder och påverkar "Körfältscentreringen" styrsystemet för att placera bilen i körfältet.

Om förhållandena tillåter är funktionen tillgänglig mellan:

– 0 km/h och en hastighet mellan 160 km/h och 180 km/h (beroende på version) med ett framförvarande fordon,

eller

– 60 km/h och en hastighet mellan 160 km/h och 180 km/h (beroende på version) utan ett framförvarande fordon.

"Vingelkorrigeringen" är en komfortfunktion.

Det representeras av varningslampan





# YTTERLIGARE KÖRHJÄLPFUNKTIONER

**Obs!** Vid en tvär kurva har funktionen begränsad förmåga att hindra bilen från att glida i sidled och föraren måste vara uppmärksam och använda ratten.

## Ytterligare information

Beroende på utrustningsnivå kan funktionen "Active driver assist" användas med andra körhjälpmedel.

Observera att:

- När funktionen "Körfältscentrering" är i justeringsläge avbryts funktionen "Förhindra byte av körfält" om den redan har aktiverats. När funktionen "Körfältscentrering" inte styr styrsystemet kan funktionen "Förhindra byte av körfält" återaktiveras om förhållandena tillåter det.

# YTTERLIGARE KÖRHJÄLPSFUNKTIONER

## Komponenternas placering

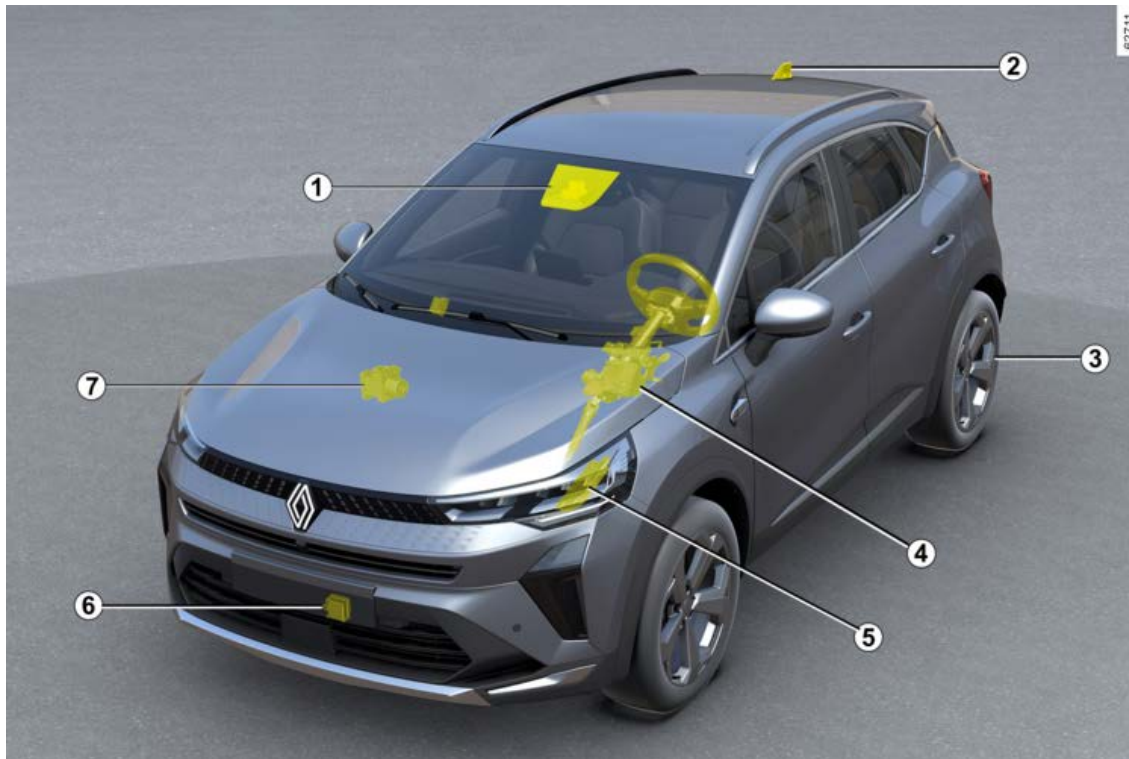

3

# YTTERLIGARE KÖRHJÄLPSFUNKTIONER

## 1 Kamera

Känner av markeringar på vägen och bilens position i de olika körfälten. Den tar emot information från radarn **6** och kombinerar den med sin egen information för att bestämma bilens bana och hastighet (acceleration / bromsning). Bland annat styr den aktivering / inaktivering av systemparametrarna (status för öppning av dörr osv.). Beroende på bil bearbetar den information för att upptäcka närvaron av förarens händer på ratten. Se till att det inte är dålig sikt genom vindrutan (pga smuts, lera, snö, etc.).

## 2 Antenn och kartor

(beroende på land och abonnemang) Vägkartor och vissa körförhållanden (rondeller och kurvor) laddas ner enligt den sträcka som bilen kör. Systemet kan förutse hastighetsminskning efter en ändring av hastighetsgränsen, såsom angivet på vägskyltarna, beroende på vilka parametrar som föraren har valt. Systemet kan även justera bilens hastighet när den närmar sig en kurva eller rondell.

## 3 Automatisk parkeringsbroms

Håller bilen stilla under vissa förhållanden.

## 4 Servostyrning

Den driver framhjulen för att styra bilen kurs enligt den information som överförs av kameran **1**. Den möjliggör även avkänning av förarens händer på ratten.

## 5 Motorstyrighet

Den styr motorn för önskad acceleration.

## 6 Radar

Beräknar avståndet mellan din bil och fordonet framför. Systemets maximala räckvidd är cirka 150 m. Detta kan variera beroende på vägförhållandena (kuperad terräng, väderförhållanden osv.). Kontrollera att radarområdet inte är täckt (smuts, snö, dåligt monterad nummerskylt), skadat, modifierat (inklusive målat) eller dolt av något tillbehör som är monterat på bilens framparti (på grillen eller logotyp osv.).

## 7 Aktiv kontroll av bilen

Systemet skickar information om körinsällningar till kameran **1** (hastighet, sidoacceleration osv.) och styr bromssystemet för att reglera fartminskning och anpassa bilens hastighet.



Radar- och kameraområdena måste hållas rena och utan ändringar för att systemet ska kunna fungera felfritt.

# YTTERLIGARE KÖRHJÄLPFUNKTIONER

## Reglage

3

65916



# YTTERLIGARE KÖRHJÄLPSFUNKTIONER

## 8 Ratt

Föraren ska alltid hålla händerna på ratten. Om för stor kraft används när ratten ska vridas pausas funktionen "Vingelkorrigerig" så att föraren kan återta kontrollen över bilen.

Under vissa förhållanden (skarpa svängar osv.) kan ratten vibrera för att varna föraren om att återta kontrollen över bilen.

Om föraren inte manövrerar ratten (inga händer detekteras) inaktiveras funktionen "Filcentrering" efter flera varningar.

**9.** Tryck på knappen för att välja / avmarkera körhjälpmedel, beroende på bil:

- Aktiv körhjälp.
- Adaptiv farthållare
- Fartbegränsare
- Av.

**10.** Sätter funktionen i viloläge och lagrar hastigheten (0).

**11.** Inställning för säkerhetsavstånd

**12.** Återta en minneslagrade hastighet (RES).

**13.** Knapp för att aktivera eller minska hastigheten eller för att lagra den aktuella hastigheten (SET/-).

**14.** Knapp för att aktivera eller öka hastigheten eller återta en sparad

hastighet (SET/+).

**15.** Pop-up-knapp (beroende på bil): Anpassar hastigheten till detekterade

hastighet  → 213

## Visas på instrumentpanelen

**16.** "Stop and Go adaptiv farthållare",

varningsindikering .

**17.** Sparad hastighet.

**18.** Fordon framför.

**19.** Sparat säkert avstånd

**20.** Indikatorer för linjer på vänster och höger sida

**21.** Indikering för "vingelkorrigerig"



# YTTERLIGARE KÖRHJÄLPSFUNKTIONER

## Aktivering / avstängning av Active driver assist funktionen

### Start av funktionen



65917

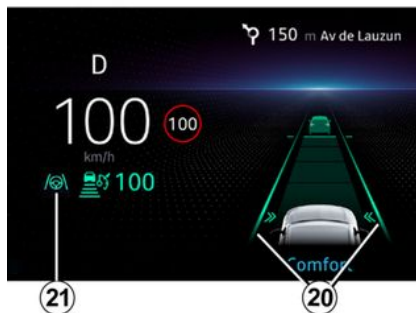

För att aktivera funktionen, tryck på knappen **9** så många gånger som behövs för att aktivera den.

Varningsindikeringen **21**  visas i grått på instrumentpanelen.

Tryck sedan på knappen **13** (SET/-) eller **14** (SET/+).

"Active driver assist" bestående av den adaptiva farthållaren Stop and Go och funktionen "Filcentering" aktiveras då.

Den gröna indikeringen **21**  tänds och vänster och höger linjeindikering **20** visas på instrumentpanelen för att bekräfta att funktionen är aktiverad och styr bilen mot mitten av körfältet.

Du kan när som helst avbryta funktionen "Filcentering" genom att vrida på ratten. Så snart du slutar vrida ratten aktiveras funktionen "Filcentering" igen.

**OBS!** Du måste hålla händerna på ratten när du använder funktionen "Filcentering". Du ska under inga omständigheter ta händerna från ratten.

### Avstängning av funktionen

Tryck på knappen **9**. Avstängning av funktionen bekräftas av att

indikeringen **21**  och de högra och vänstra linjeindikatorerna **20** försvinner från instrumentpanelen.

### Justera positionen i körfältet

(kan variera från bil till bil)

# YTTERLIGARE KÖRHJÄLPSFUNKTIONER



För att aktivera positionen i körfältet måste funktionen "Körfältscentrering" vara i inställningsläge, den gröna

varningsindikeringen **21**  måste visas på instrumentpanelen och bilens hastighet måste vara lägre än 50 km/h.

Under dessa förhållanden kan du justera positionen i körfältet genom att vrida ratten något åt höger eller vänster, så att bilen växlar åt den valda sidan utan att funktionen "Körfältskorrigerig" avaktiveras. Så snart du befinner dig minst ca 15 cm från mitten av körfältet, utan att bilen närmar sig mindre än ca 30 cm från körfältskanten, har du cirka 10 sekunder på dig att justera detta exakt. Bilen förblir sedan i det justerade läget

när du slutar vrida på ratten. Linjerna **20** indikerar inställningen. För att återgå till mitten av körfältet, vrid ratten något åt motsatt håll och sluta när bilen har nått mitten.

Under vissa förutsättningar (t.ex. kurva, hastighet) kan bilen centreras om automatiskt.

## Funktionen "Körfältscentrering" befinner sig i standbyläge

Funktionen "Körfältscentrering" försätts automatiskt i beredskap i följande fall:

- systemet inte längre upptäcker linjerna eller bara en av körfältets linjer upptäcks
  - körfältet är för smalt eller för brett
  - systemet inte upptäcker några händer på ratten,
  - under vissa körförhållanden (rondell, korsning, kurvan är för skarp, etc.),
  - bilens hastighet är högre än ungefär 160 km/h eller 180 km/h beroende på bil,
  - bilens hastighet är lägre än ca 48 km/h utan ett fordon framför,
  - bilen kör över en linje
  - systemet störs tillfälligt (kameran kan till exempel vara blockerad av smuts, lera, snö, kondens osv.).
- Vissa åtgärder som föraren vidtar kan också pausa funktionen "Filcentrering":
- aktivering av korriktionsvisarna

– för stor kraft används när ratten manövreras.

Funktionen bekräftas vara i standbyläge av den grå varningslampan **21**



och de vänstra och högra linjeindikatorerna **20** på instrumentpanelen.



OBS! Du bör alltid ha fötterna nära pedalerna och händerna på ratten, så att du är beredd på allt som kan hända.

När driftsvillkoren uppfylls styr funktionen bilen till mitten av körfältet.

Varningslampan **21**  samt vänster och höger linjeindikering **20** visas i grönt på instrumentpanelen.



Du kan ändra **bilens färdriktning** när som helst genom att vrida på ratten.



# YTTERLIGARE KÖRHJÄLPSFUNKTIONER

## "Behåll händerna på ratten" varning

61863



När funktionen "Filcentrering" inte längre känner att du har händerna på ratten utlöses flera varningsnivåer:

– Efter cirka 15 sekunder visas meddelandet "Håll händerna på ratten" i gult på instrumentpanelen 22.

– Efter cirka 30 sekunder visas meddelandet "Behåll händerna på ratten" på instrumentpanelen 22 och

varningsindikeringen  lyser rött, åtföljt av en ljudsignal med gradvis ökande volym.

– Om föraren inte lägger händerna på ratten efter cirka 35 sekunder efter att varningen har visats, hörs en

ljudsignal kontinuerligt. Bromsarna aktiveras sedan kortvarigt och upprepade gånger för att informera föraren om att han / hon måste återta kontrollen över bilen genom att lägga händerna på ratten. Om föraren inte reagerar aktiverar "Active driver assist" varningsindikeringarna och bromsar bilen tills den stannar helt.

 Föraren kan när som helst avbryta denna manöver genom att lägga händerna på ratten, bromsa eller avaktivera "Active driver assist".

– Med bilen stillastående och växellådan i läge P, förblir varningsblinkers tända,

varningsindikeringarna  släcks och meddelandet "Vingelkorrig. AV" visas i rött på instrumentpanelen. För att återaktivera funktioner ställer du växelspaken på läge D och trycker på knappen 13 (SET/-) eller 14 (SET/+): "Active driver assist" systemet, bestående av "Stop and Go adaptiv farthållare" och "Filcentrering" aktiveras om villkoren är uppfyllda.

 Den första av två varningsnivåerna avbryts när systemet känner av förarens händer på ratten. Funktionen fortsätter att styra bilen till mitten av körfältet.

**OBS!** I vissa fall kanske funktionen "Filcentrering" inte längre känner att du har händerna på ratten och kan utlösa en ljudsignal:

- Föraren håller väldigt lätt i ratten
- Föraren bär handskar
- ...

## Vid en kraftig kurva

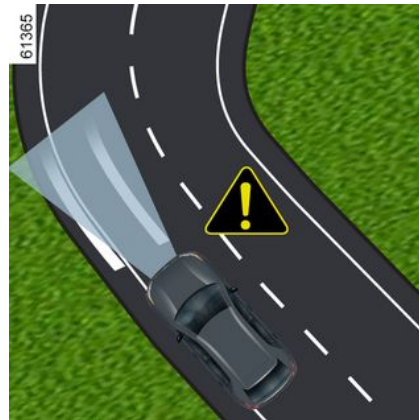



# YTTERLIGARE KÖRHJÄLPSFUNKTIONER

I en kraftig kurva och beroende på bilens hastighet är funktionens förmåga att hålla bilen stilla i sidled begränsad och föraren måste vidta en omedelbar åtgärd med ratten för att funktionen ska kunna fortsätta att hålla bilen mitt i körfältet.

Om föraren inte ingriper utlöser funktionen vibrationer i ratten för att visa att bilen är på väg att korsa linjen och föraren omedelbart måste göra något.

Indikeringen **21**  samt vänster eller höger linjeindikator **20** visas i rött på instrumentpanelen.

**Om bilen korsar en linje helt och lämnar körfältet försätts funktionen "Vingelkorrigering" i standbyläge.**

Funktionen bekräftas vara i standbyläge av den grå varningslampan **21**

 och de vänstra och högra linjeindikatorerna **20** på instrumentpanelen.

## Funktionsstörning

Om ett driftfel registreras för funktionen "Körfältscentrering" visas meddelandet "Förarassistans Ej tillgängl." eller "Förarassistans Kontrollera" på instrumentpanelen och funktionen inaktiveras.

Frågor, kontakta din återförsäljare.

# YTTERLIGARE KÖRHJÄLPSFUNKTIONER

## Varning



"Active driver assist" är en extra körkontrollfunktion. Den kan aldrig befria föraren från respekten för fartgränserna eller säkert avstånd, uppmärksamheten (var alltid beredd att bromsa) och ansvaret.

Föraren måste alltid ha kontroll över bilen.

Föraren måste alltid anpassa körriktningen och hastigheten utifrån omgivningen och körförhållandena, oavsett indikationerna från systemet.

Med undantag för linjer som avgränsar körfält och hastighetsskyltarna inom gränserna för systemets registreringsförmåga känner systemet inte igen trafikindikatorer (övriga trafikskyltar, trafikljus, övergångsställen osv.). De aktiverar dock inga varningar eller reaktioner från systemet.

"Active driver assist" använder funktionen "Stop and Go anpassningsbar farthållare" och "Körfältscentrering". Systemet kan aldrig likställas med en hinderdetektor eller ett antikrocksystem.

Använd Active driver assist enbart utanför tätbebyggda områden, på breda vägar med synliga linjer.

Den får inte användas i tät trafik, på kurviga eller hala vägar (is, vattenplaning, grus) eller vid ogynnsamma väderleksförhållanden (dimma, regn, sidovind osv.).

### **Risk för olycka.**

#### **Ingrepp/reparationer på systemet**

- Vid krock kan radarns och/eller kamerans inställning ändras, vilket kan påverka dess funktion. Inaktivera systemet och rådgör med din märkesrepresentant.
- Ingrepp i området där radarn och/eller kameran är placerad (reparationer, byten, vindrutemodifikationer, lackeringsarbeten osv.) får endast utföras av behörig reparatör.

Endast en märkesrepresentant kan åtgärda fel i systemet.



### Avstängning av systemet

Du måste inaktivera systemet om:

- bilen körs på en krokig väg;
- fordonet bogseras (bärgas),
- fordonet bogserar en släpvagn eller husvagn;
- bilen körs i en tunnel eller nära en metallstruktur
- bilen kommer fram till en vägtull, ett vägarbetsområde eller ett smalt körfält
- bilen körs uppför eller nedför en mycket brant backe
- Sikten är dålig (lågt stående sol, dimma o.s.v.);
- Dåligt väder (regn, snö, sidovindar osv.);
- Bilen körs på en hal vägbana (regn, snö, grus osv.);
- kameran är skadad (in- eller utsidan av vindrutan), vindrutan är spräckt eller skadad;
- radarområdet är skadat (stötar osv);
- rattens yta är skadad eller fuktig.

**Om systemet fungerar onormalt ska du inaktivera det och kontakta en märkesrepresentant.**

## YTTERLIGARE KÖRHJÄLPSFUNKTIONER



### Vissa omständigheter kan störa eller försämra systemets funktion, till exempel:

- täckt vindruta eller radarområde (smuts, is, snö, kondens osv.), kontrollera ofta vindrutans, vindrutetorkarnas och den främre stötfångarens skick och renhet
- en komplex miljö (tunnlar osv.)
- dåliga väderförhållanden (snö, kraftigt regn, hagel, ishalka osv.);
- dålig sikt (mörker, dimma osv.)
- dålig kontrast mellan fordonet framför och området runt (t.ex. vitt fordon i ett snölandskap osv.).
- bländning (starkt solljus, mötande fordon osv.)
- smal eller slingrande väg (snäva kurvor osv.);
- de asfaltsränder detekteras som en linje av systemet;
- avsmalnande/bredare körfält
- vägmarkeringar som är slitna, har dålig kontrast eller ligger mycket långt från varandra (delvis bortslitna linjer osv.);
- flera markeringar på vägen (vägarbete, anslutande vägar, hård vägren osv.);
- vägmärken utan pil och som är placerade på en motorvägsavfart;
- ett område med dålig anslutning som gör det omöjligt att geolokalisera bilen eller kartor som inte är uppdaterade;
- en bil med stor hastighetsskillnad;
- användning av mattor som inte är anpassade efter bilen. På förarsidan är det viktigt att golvmattan som är anpassade till bilen sitter fast i sina fästen. Kontrollera därför regelbundet festsättning. Lägg aldrig flera mattor på varandra. **Risk för pedalerna fastnar.**

### I detta fall:

- **Risk för oönskad inbromsning eller acceleration.**
- **Risk för oönskad, felaktig korrigering av körriktning eller ingen korrigering alls.**

Många oförutsedda situationer kan påverka systemets funktion. Vissa föremål eller fordon som kan dyka upp i kamerans eller radarns avkänningsområde kan feltolkas av systemet, vilket kan leda till olämplig acceleration eller inbromsning.

**Du bör alltid vara uppmärksam på plötsliga händelser som kan inträffa under körning. Bibehåll alltid kontroll över bilen genom att ha fötterna nära pedalerna och händerna på ratten, så att du är redo att agera om något händer.**

# HJÄLPALTERNATIV VID PARKERING

## Avståndskontroll vid parkering

### Funktionsprincip

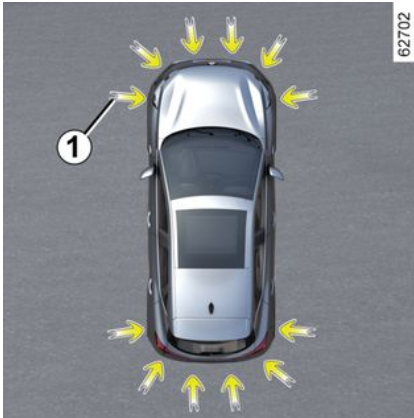

Ultraljudssensorer, indikerade med pilar **1**, är monterade i stötfångarna för att upptäcka hinder nära bilen.

Funktionen varnar föraren via ljudsignaler och en display som representerar området där hindret upptäcktes.

Beroende på utrustningsnivå upptäcker systemet föremål som befinner sig bakom, framför och vid sidan av bilen.

Parkeringsassistanssystemet aktiveras endast när bilen kör i en hastighet under cirka 10 km/h.

Funktionen tar inte hänsyn till bogsering eller bärgning som inte känns igen av systemet.



Denna funktion fungerar som en körhjälp under körning.

Den kan dock aldrig ersätta förarens vaksamhet eller ansvar vid backning.

Föraren bör alltid vara beredd på plötsliga händelser som kan inträffa under körningen.

Kontrollera alltid att inga små, smala föremål (barn, djur, barnvagn, cykel, sten, stolpe osv.) finns i döda vinkeln vid manövern.



Om du kör så att bilens underrede stöter emot något (t.ex. en trafikdelare, en förhöjd trottoar eller dylikt) kan bilen skadas (en hjulaxel kan t.ex. deformeras).

För att minska risken för olyckor bör du låta din återförsäljare kontrollera bilen.

## Placering av ultraljudssensorerna 1

Kontrollera att området runt ultraljudssensorerna, som indikeras av pilarna **1**, inte är övertäckta (av smuts, lera, snö, en dåligt monterad/fäst nummerskylt osv.), skadade, modifierade (inklusive lack) eller skyms av något tillbehör som är monterat bak och, beroende på bilmodell, fram eller på sidorna på bilen.

## Åtgärd

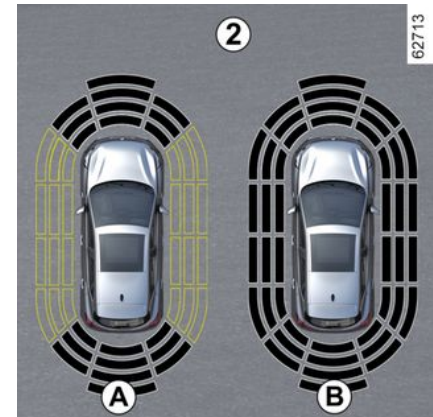

Displayen **2** visar bilens omgivning, vilket kompletterar ljudsignalerna.

## HJÄLPALTERNATIV VID PARKERING

Beroende på utrustning kan det vara nödvändigt att köra några meter innan sidodetekteringen aktiveras.

När alla områden är gråmarkerade bevakas bilens alla sidor av systemet:

- Display **A**: Tolkning av bilens omgivning pågår.
- Display **B**: Tolkning av bilens omgivning genomförd.

### Avkänning av hinder

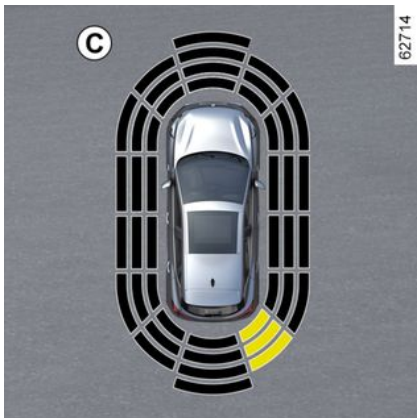

Systemet kan upptäcka de flesta hinder nära bilens bakparti och, beroende på utrustningsnivå, nära fronten och sidorna.

Frekvensen på ljudsignalen kommer att öka när bilen närmar sig ett hinder, tills det blir ett fast pip vid cirka 20 cm

för ett hinder som detekteras på sidorna och cirka 30 cm för ett hinder som detekteras framför eller bakom.

Området där hindret har detekterats visas (display **C**). Beroende på bil visas området i grönt, orange (eller gult beroende på bil) eller rött, beroende på närheten till det detekterade hindret.

### Specialfall med hinder på sidan

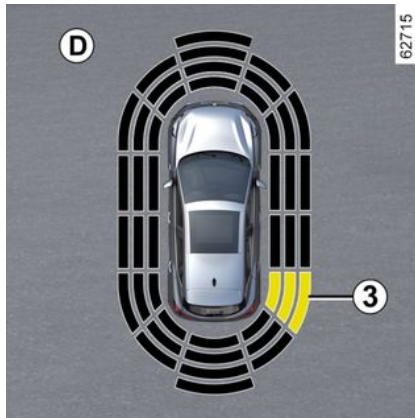

Genom däckens riktning får systemet en uppfattning om bilens färdväg och kan underrätta dig om risken att krocka med ett föremål **3** som befinner sig vid sidan av bilen.

Upptäckt av föremål vid sidan av bilen:

- Om risk för krock föreligger ökar ljudsignalens frekvens mer och mer ju närmre föremålet bilen kommer, för att sedan övergå till en fast signal. Området där hindret **3** har identifierats visas (display **D**).
- Om ingen risk för krock föreligger hörs ingen ljudsignal då föremålet närmar sig. Beroende på bil visas området där hinder **3** har detekterats blinkande.



Om du ändrar färdväg under körningen kan signalerna som informerar om risken för krock med ett föremål **3** aktiveras senare än vanligt.

# HJÄLPALTERNATIV VID PARKERING

## Aktivering / avstängning

### Aktivera/inaktivera systemet från multimediaskärmen 4



Via världen "Fordon" på din multimediaskärm 4 trycker du på "Parkerings assistans"-menyn.

Aktivera eller avaktivera områden som täcks av ultraljudsdetektorerna.

För mer information, se multimediasystemets instruktionsbok.

**OBS!** Beroende på bil kan den bakre avkänningsområdet inte avaktiveras.

### Automatisk inaktivering av parkeringsassistansen

Systemet stängs av:

- När bilens hastighet är högre än ca 10 km/h,
- När bilen står stilla i minst tre sekunder och ett hinder registreras (t.ex. en trafikstockning), beroende på bilmodell
- du är i **N-** eller **-Pläget**.
- När ett fel upptäcks.

**OBS!** Om bilen har en dragkrok som känns igen av systemet, är bara den bakre parkeringsassistansfunktionen inaktiverad.

## Inställningar



Av säkerhetsskäl ska du göra inställningarna när bilen står stilla.



Varje gång bilen startas fortsätter funktionen i den aktiveringsstatus som sparades senaste gången bilen kördes.

När bilen står stilla trycker du på Parkerings assistans"menyn"Fordon" via multidisplayen 4.

För mer information, se multimediasystemets instruktionsbok.

## Avstängning av ljud i systemet

(kan variera från bil till bil)

Aktivera eller avstängning av ljud för parkeringsassistansen.

**OBS!** Om du stänger av ljudet kommer du endast att varnas av displayen när du närmar dig ett hinder.

## Ljudvolym för parkeringsassistansen

Justera volymen för parkeringsassistansen med hjälp av volymreglaget



Varje gång bilen startas fortsätter funktionen i den aktiveringsstatus som sparades senaste gången bilen kördes.

## Undantagsfall

Du kan manuellt avaktivera ljudvarning eller, beroende på bil, det berörda området i händelse av:

- Bogsering eller om släp som inte känns igen av systemet är tillkopplat framför givarna.
- Ultraljudsgivarna är skadade.

# HJÄLPALTERNATIV VID PARKERING

## **OBS! Om ljudet är avaktiverat**

fortsätter displayerna att varna dig felaktigt.

## **Funktionsstörning**

3

När systemet upptäcker ett fel: antingen varnas du i cirka tre sekunder av en ljudsignal när backväxeln läggs i, åtföljd av meddelandet "Park-sensorer kontrollera" på instrumentpanelen, eller så avger systemet inget ljud eller någon display när backväxeln läggs i.

Kontrollera att ultraljudssensorerna är rena. Om felet kvarstår, kontakta en märkesrepresentant.



# HJÄLPALTERNATIV VID PARKERING

## Råd



När hastigheten är lägre än 10 km/h kan vissa bullerljud (från t. ex. en motorcykel, en lastbil eller en tryckluftsborr) sätta igång ljudsignalerna från parkeringsassistenten.



### **Ingrepp/reparationer på systemet**

- Vid en kollision kan ultraljudssensorernas inställning ändras, vilket kan påverka deras funktion. Stäng av funktionen och rådgör med din återförsäljare.
- Alla arbeten (reparationer, byten osv.) i området kring ultraljudssensorerna får enbart utföras av en behörig tekniker.

Endast en märkesrepresentant kan åtgärda fel i systemet.

### **Vid störningar i systemet**

Vissa omständigheter kan störa eller försämra systemets funktion, till exempel:

- Dåliga väderförhållanden (regn, snö, hagel, kraftigt regn, ishalka osv.);
- Vid exponering för starka elektromagnetiska vågor (under högspänningsledning osv.);
- Vissa typer av bullerljud (motorcykel, lastbil, tryckluftsborr osv.)
- En icke-kompatibel dragkrok är monterad.

### **Risk för felaktiga och missade varningar**

Om systemet betar sig onormalt kontaktar du en auktoriserad återförsäljare.

## HJÄLPALTERNATIV VID PARKERING



### Begränsning av systemets funktion

- Ultraljudszonerna måste vara rena och utan några modifikationer för att systemet ska kunna fungera felfritt.
- Systemet kan inte känna av små objekt (motorcyklar, cyklar, fotgängare osv.) som rör sig i närheten av bilen.
- Systemet kan inte identifiera hinder som ligger för nära bilen.
- Systemet kanske inte varnar för bilar eller hinder som håller helt andra hastigheter.
- Om du ändrar färdväg under körningen kan det hända att systemets rapportering av hinder sker med en fördröjning.

# HJÄLPALTERNATIV VID PARKERING

## Backkamera

### Åtgärd



När du lägger i backen skickar kameran **1**, som är placerad på bagageluckan, en bild på området bakom bilen till multidisplayen **2** och en eller två stödlinjer **3** och **4** visas (fasta och rörliga).

Systemet använder flera olika typer av linjer (rörlig för körriktningen och fast för avståndet). När det röda området uppnåtts, ta hjälp av displayen bild för att stanna på exakt plats.

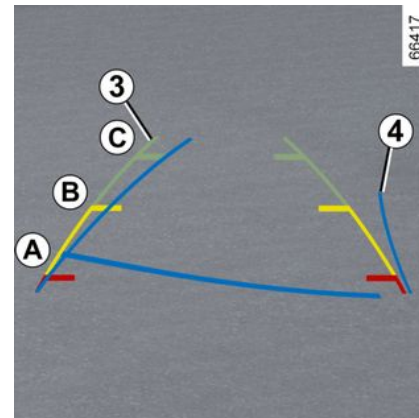

### Fasta stödlinjer 3

Den fasta mallen omfattar färgmarkeringar **A**, **B** och **C** som anger avståndet bakom bilen:

- **A** (röd) cirka 30 centimeter från bilen
- **B** (gul) cirka 70 centimeter från bilen
- **C** (grön) cirka 150 centimeter från bilen.

Den här stödlinjen förblir fast och anger bilens bana om hjulen är i linje med bilen.

# HJÄLPALTERNATIV VID PARKERING

## Rörliga stödlinjer 4

Denna visas i blått på multidisplayen 2. Den visar bilens bana utifrån rattens läge.

## Inställningar



När backväxeln läggs i trycker du på knappen "Inställningar" på multimediaskärmen för att lägga till eller ta bort vägledninglinjerna och för att justera bildinställningarna för kameran (ljusstyrka, kontrast osv.).

För mer information, se multimediasystemets instruktionsbok.



Se till att kameran inte är täckt (av smuts, lera, snö, kondens osv.).



Displayen visar en omvänd bild, som i en backspegel. Stödlinjerna är en återgivning som visas på ett plant underlag. Den här informationen ska inte tas med i beräkningen när de läggs över ett stående föremål eller ett föremål på marken. Föremålen som visas på displayen kan vara förvrängda. Vid alltför starkt ljus (snö, bil i direkt solsken osv.) kan kamerabilden försämras. Om bagagerummet är öppet eller inte stängt ordentligt visas meddelandet "Bagagelucka öppen".

## Funktionsstörning

När backväxeln är ilagd visas, om systemet upptäcker ett driftsfel, en svart skärm tillfälligt på multimediaskärmen 2.

Detta kan bero på ett fel på kameran eller skärmen (klarhet, fusen bild, fördröjda kommunikationer osv).

Om den tillfälliga visningen av den svarta skärmen kvarstår, kontakta en auktoriserad återförsäljare.



Funktionen är ett extra hjälpmedel. Det kan alltså aldrig befria föraren från dennes ansvar och skyldighet att visa uppmärksamhet. Föraren bör alltid vara beredd på plötsliga händelser som kan inträffa under körningen. Kontrollera alltid att inga små, smala föremål (barn, djur, barnvagn, cykel, sten, stolpe osv.) finns i döda vinkeln vid manövern.

## HJÄLPALTERNATIV VID PARKERING

Skillnad mellan uppskattat och faktiskt avstånd

Körning eller backning mot en brant uppförsbacke

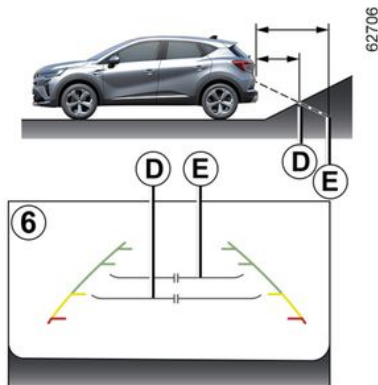

De fasta riktlinjerna **6** får avstånden att se närmare ut än de faktiskt är.

Föremålen som visas på skärmen är längre bort i backen än de verkar.

Om skärmen exempelvis visar ett föremål vid **D**, är det egentligen vid **E**.

Körning eller backning mot en brant nedförsbacke

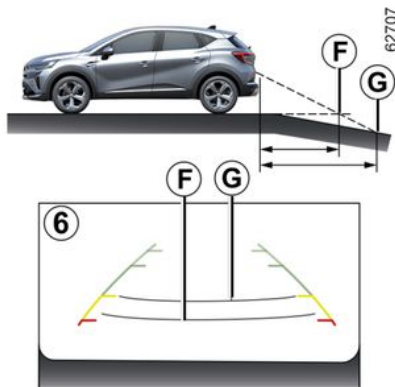

De fasta riktlinjerna **6** får avstånden att se längre bort ut än de faktiskt är.

I en backe är de avbildade föremålen alltså närmare än de verkar.

Om skärmen exempelvis visar ett föremål vid **G**, är det egentligen vid **F**.

Körning eller backning mot ett utstickande föremål

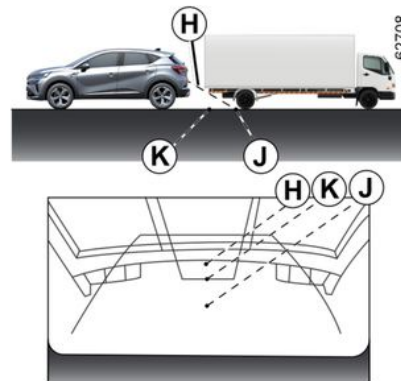

På skärmen verkar positionen **H** vara längre bort än positionen **J**. Positionen **H** är dock på samma avstånd som positionen **K**.

Bilens bana, som anges av de fasta och rörliga vägledninglinjerna, tar inte hänsyn till föremålets höjd. Det finns risk för att bilen kolliderar med föremålet när du backar mot positionen **K**.

# HJÄLPALTERNATIV VID PARKERING

## Handsfree-parkering

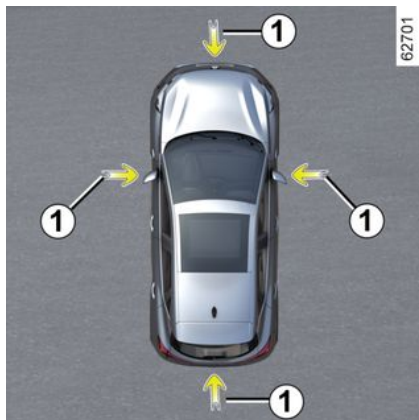

Med hjälp av ultraljudsgivarna (vilket indikeras av pilarna **1**) som är monterade på bilens stötfångare hjälper den här funktionen dig att hitta åtkomliga parkeringsplatser och ger dig assistans under parkeringsmanövern.

Ta bort händerna från ratten, du endast övervakar.

- gaspedalen,
- Bromspedalen
- växelspaken.

Du kan när som helst återta kontrollen genom att vrida på ratten.

## Aktivering

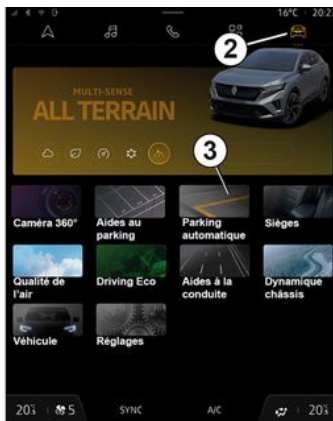

När bilen står stilla eller när du kör under ungefär 30 km/h finns det flera sätt att komma åt funktionen:

- Via multimediaskärmen **4**. Öppna världen "Bil" **2** och tryck på menyen "Handsfree-parkering" **3**.
- Via widgeten "Handsfree-parkering" (om den konfigurerats av kunden).
- via knappen "Favoriter" på ratten (om den har konfigurerats av kunden);
- Beroende på bil, via genvägen för "Handsfree-parkering" i 360-graderskamerans vy.

## ANM.:

Se till att ultraljudssensorerna som indikeras av pilarna **1** inte skymms (av smuts, lera, snö, felaktigt monterad nummerskylt etc.).

## Val av manöver

Systemet kan hjälpa dig med tre olika manövrar:

- Fickparkering.
- Parkeringsruta.
- Att köra ut från en parkeringsficka.

På multidisplayen **4** väljer du den manöver du vill utföra.

**OBS!** Då du startar bilen, eller efter att du fickparkerat med systemets hjälp, är det standard att systemet föreslår manövern lämna parkering.

## HJÄLPALTERNATIV VID PARKERING

I övriga fall kan standardmanövern ställas in på multidisplayen **4**.

För mer information, se multimediasystemets instruktionsbok.



Systemet startar tillsammans med aktivering av parkeringsassistenten och, för de bilar som är utrustade med detta, backkameran eller 360° kameran som underlättar manövern för föraren → **255**, → **261**, → **268**.

### Åtgärd

#### Parkering

När du kör långsammare än 30 km/h söker systemet efter lediga parkeringsplatser på båda sidor om bilen.

När systemet hittar en plats visas denna på multidisplayen **4** märkt med ett bokstaven "P". Kör långsamt tills meddelandet "STOP" visas och en ljudsignal hörs. Om mer än en plats hittas måste du välja önskad plats genom att peka på displayen.

Platsen blir grön på multidisplayen **4** och markeras med bokstaven "P".

– Stanna bilen.

– Lägg i backen.

Indikeringen  tänds på instrumentpanelen och en ljudsignal hörs.

– Släpp ratten.

– Följ systeminstruktionerna på multidisplayen **4**.

Hastigheten får inte överstiga 7 km/h.

Indikeringen  på instrumentpanelen slocknar och en ljudsignal hörs, vilket betyder att manövern är slutförd.



Denna funktion fungerar som en körhjälp under körning.

Den kan alltså aldrig ersätta förarens uppmärksamhet och ansvar under manövern (föraren ska alltid vara redo att bromsa).

#### Lämna en parkeringsficka

– Aktivera funktionen "Handsfree-parkering"

– Välj läget "Lämna parkering";

– Aktivera körriktningsvisaren åt den sida du vill köra ut bilen på.

Om alla villkor är uppfyllda visas ett meddelande på multidisplayen **4** för att starta manövern.

– Tryck på "OK" för att starta.

Indikeringen  tänds på instrumentpanelen och en ljudsignal hörs.

– Släpp ratten.

– Utför manövern framåt och bakåt genom att följa instruktionerna på multidisplayen **4** och med varningarna i systemet för parkeringsassistenten.

Hastigheten får inte överstiga 7 km/h.

När bilen befinner sig i position för att lämna parkeringsplatsen slocknar

indikeringen  på instrumentpanelen och en ljudsignal, ett pip och ett meddelande visas på multidisplayen **4** för att bekräfta att manövern är slutförd.



Vid manövrering kan ratten vridas snabbt. Placera inte händerna i ratten och se till att ingenting har fastnat i den.

# HJÄLPALTERNATIV VID PARKERING

## Avbryta eller återuppta manövern

Manövern avbryts i följande fall:

- bilen står stilla under en längre tid
- Ett föremål är i vägen och gör att manövern inte kan slutföras,
- motorn stängs av
- En dörr eller bagageluckan öppnas.

Varningslampan  försvinner från instrumentpanelen och en ljudsignal hörs för att informera dig om att manövern har avbrutits. Orsaken till att manövern avbröts visas på multimediaskärmen 4.

Se till att:

- du har släppt ratten
- och

- alla dörrar och bagageluckan är stängda

och

- Inga hinder är i vägen

och

- motorn är igång.

När varningslampan  blinkar indikerar detta att systemet är redo att återuppta manövern.

Tryck på menyn "Hjälpalternativ vid parkering" för att återuppta manövern.

Varningslampan  visas på instrumentpanelen.

Följ instruktionerna som visas på multimediaskärmen 4.

## Manövern avbryts

Manövern avbryts i följande fall:

- Du tar tag i ratten.
- Bilens hastighet är högre än 7 km/h.
- På multidisplayen.
- Du har förflyttat bilen fler än tio gånger framåt / bakåt inom samma manöver;
- Parkeringsassistansens givare är smutsiga eller täckta.
- Manövern avbröts, pågått för länge.

Varningsindikeringen  försvinner från instrumentpanelen och en ljudsignal hörs för att varna dig om att manövern har avbrutits. Orsaken till att manövern avbröts visas på multidisplayen 4.

## Funktion ej tillgänglig

När du väljer en av aktiveringsmetoderna för systemet och villkoren inte är uppfyllda visas meddelandet "Handsfree-parkering ej tillgänglig" på instrumentpanelen för att informera dig om att funktionen inte är tillgänglig.

## Funktionsstörning

När systemet registrerar ett funktionsfel, visas följande meddelanden på instrumentpanelen:

- "Kontrollera parkeringsassistenten",

åtföljt av varningslampan ,

eller

- "Kontrollera parkeringssensorer";

eller

- "Kontrollera parkeringshjälpmedel".

Rengör ultraljudssensorerna. Om problemet kvarstår, kontakta din märkesrepresentant.

**Obs!** Om ett fel uppstår med funktionen står inte bilen stilla.

Ta kontroll över bilen direkt igen.



# HJÄLPALTERNATIV VID PARKERING

## Varningar



Denna funktion fungerar som en körhjälp under körning. Funktionen är under inga omständigheter avsedd att befria föraren från ansvar och skyldighet från att visa uppmärksamhet. Föraren ska hela tiden ha fullständig kontroll över bilen. Se till att manövern utförs i enlighet med gällande, lokala trafikregler.

Föraren bör alltid vara beredd på plötsliga händelser som kan inträffa under körningen. Kontrollera alltid så att inga små, smala eller rörliga hinder (barn, djur, barnvagnar, cyklar, stenar, stolpar o.s.v.) finns i döda vinkeln under manövern.

### **Ingrepp/reparationer av systemet**

- Vid en krock kan givarnas funktion påverkas. Stäng av funktionen och rådgör med din återförsäljare.
- Alla arbeten (reparationer, byten, ändringar av bilens exteriör o.s.v.) i området där givarna är placerade får endast utföras av behörig tekniker.

Endast en märkesrepresentant kan åtgärda fel i systemet.

### **Vid störningar i systemet**

Vissa förhållanden kan störa eller skada systemets funktion, till exempel dåligt väder (snö, hagel, is osv.).

Om systemet fungerar onormalt ska du inaktivera det och kontakta en märkesrepresentant.

Risk för falsklarm.

### **Begränsningar i systemets funktion**

- Systemet upptäcker inte föremål som befinner sig i givarnas döda vinkel.
- Se alltid till att parkeringsplatsen som systemet föreslår fortfarande är tillgänglig och fri från hinder före och under hela manövern.
- Systemet får inte användas när du, eller ett fordon i närheten, drar en släpvagn, bogserar ett annat fordon eller har ett lastsystem tillkopplat.

# HJÄLPALTERNATIV VID PARKERING

## 360-graderskamera

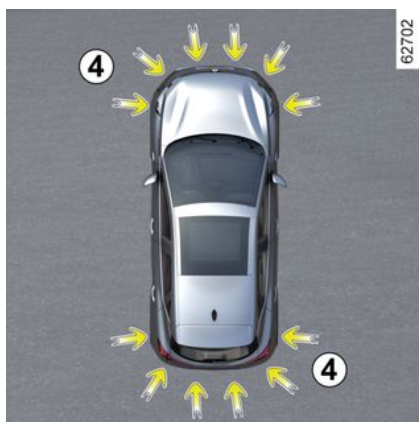
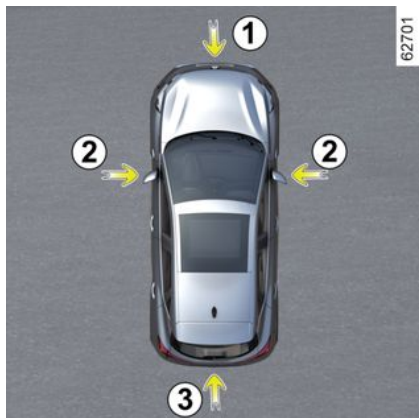

Med hjälp av information från kamerorna **1**, **2** och **3** på stötfångaren fram, backspeglarna och bakluckan, samt från ultraljudsdetektorerna **4** i stötfångarna hjälper funktionen dig med svåra manövrar (t.ex. att parkera) genom att visa bilens omgivning.

**Obs!** Se till att kamerorna inte är täckta (av smuts, lera, snö, kondens osv.).

## Åtgärd



Kamerabilderna överför flera separata vyer till multidisplayen **5**.

De gör att du kan se bilens omgivning:

– Vy framifrån (med kamera **1**) + fågelperspektiv (med kamerorna **1**, **2** och **3**): standard vy framifrån och

panoramavy framifrån + standard fågelperspektiv.

– Vy bakifrån (med kamera **3**) + fågelperspektiv (med kamerorna **1**, **2** och **3**): standard vy bakifrån och panoramavy framifrån + standard fågelperspektiv.

– Vy framför eller bakifrån (med kamera **1** eller **3**) + sidovy (med kamera **2**): Fram/bak+passagerarsidan.

Ultraljudsdetektorerna upptäcker hinder framför, bakom och på sidorna (beroende på bil).

## Främre kamera 1



Vyn från den främre kameran visas på multimediaskrmen **5**.

# HJÄLPALTERNATIV VID PARKERING



Funktionen är ett extra hjälpmedel. Det kan alltså aldrig befria föraren från dennes ansvar och skyldighet att visa uppmärksamhet. Föraren bör alltid vara beredd på plötsliga händelser som kan inträffa under körningen. Kontrollera alltid att inga små, smala föremål (barn, djur, barnvagn, cykel, sten, stolpe osv.) finns i döda vinkeln vid manövern.

## Bakre kamera 3



Vyn från den bakre kameran visas på multidisplayen **5**.



För den bakre vyn visar multidisplayen **5** en omvänd bild av den bakre vyn, som i en backspegel.



Främre eller bakre vy: I en backe kan föremål som avbildas på multidisplayen vara närmare eller längre bort än de verkar.

**Ta hänsyn till detta så att du korrekt kan bedöma avståndet innan du utför en manöver.**

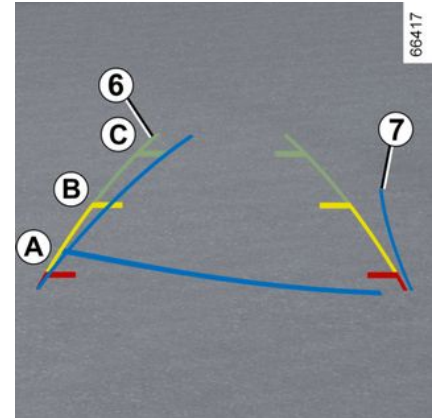

Den "främre" och "bakre" vyn som skickas till multidisplayen **5** visas med en, två eller tre stödlinjer **6** och **7**.

Det här systemet används med hjälp av en eller flera stödlinjer (rörlig och släp för körriktning och fast för avståndet).

### Fast stödlinjer 6

Den fasta mallen omfattar färgmarkeringar **A**, **B** och **C** som anger avståndet bakom bilen:

- **A** (röd) cirka 30 centimeter från bilen
- **B** (gul) cirka 70 centimeter från bilen
- **C** (grön) cirka 150 centimeter från bilen.

### Rörlig stödlinje 7

## HJÄLPALTERNATIV VID PARKERING

Denna visas i blått på multidisplayen **5**. Den visar bilens bana i främre och bakre vyn utifrån rattens läge.

3



Stödlinjerna för främre vyn, bakre vyn och sidovyn är en återgivning som projiceras på ett platt underlag. Den informationen de ger ska inte tas med i beräkningen när de läggs över ett vertikalt föremål eller ett föremål på marken. Föremålen som visas på multidisplayens kant kan verka förvrängda.

Vid alltför starkt ljus (snö, bil i direkt solsken osv.) kan kamerabilden försämras.



I den sammanslagna avbildningen för kamerorna:

- Upphöjda föremål (trottoarer, fordon osv.) kan se förvrängda ut i fågelperspektivet.
- Föremål ovanpå bilen visas inte.

### Vy framifrån 2

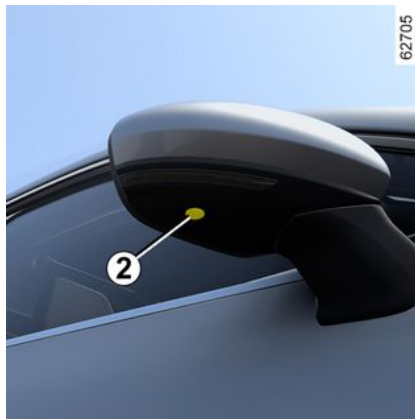

Kameran **2** sitter i backspegeln och skickar en sidovy till multidisplayen **5**.

Beroende på bil kan du använda multidisplayen för att skifta fågelperspektivet till sidovyn fram. För mer information, se multim mediasystemets instruktionsbok.

### Fågelperspektiv



Fågelperspektivet är en kombination av kamerorna **1**, **2** och **3**.

Den visar bilen och dess omgivning ovanifrån.

Detta perspektiv kan användas för att bekräfta bilens läge i förhållande till den närmaste omgivningen (fram, bak och på sidorna).

# HJÄLPALTERNATIV VID PARKERING



När du använder fågelperspektivet är föremålen som visas på multimediaskärmen längre bort än de verkar.

**Ta hänsyn till detta så att du korrekt kan bedöma avståndet innan du utför en manöver.**

## Avkänning av hinder

När systemet är aktiverat och funktionen "Parkeringsassistans" upptäcker ett eller flera hinder runt bilen visas linjerna **12** på de olika vyerna.

Utöver ljudsignalen visar linjerna avståndet till hinder med hjälp av olika färger:

- grön färg: avstånd till hinder ca 50 och 70 cm
- gul färg: avstånd till hinder ca 30 och 50 cm
- röd färg: avstånd till hinder mindre än 30 cm.

Linjerna visar dessutom var hindren känns av, vilket visas genom deras läge i förhållande till bilsymbolen.

För mer information ➔ **255**.

## Aktivering / avstängning



## Automatiskt läge

När bilen står stilla och motorn är igång aktiveras automatläge när backväxeln läggs i. Den bakre vyn och fågelperspektivet visas på multidisplayen **5**.

Vid ett snabbt byte från backläge till en framåtväxel byts den bakre vyn och fågelperspektivet ut mot den främre vyn och fågelperspektivet på multidisplayen **5**.

Automatläget är då avstängt:

- När växelspaken är i neutralläget (manuell växellåda) eller i läget N eller

P (automatväxellåda) i cirka tre sekunder.

- När bilens hastighet framåt är högre än 10 km/h.

## Manuellt läge

För att aktivera det manuella läget när bilen står stilla och motorn är igång trycker du på menyen "360°-kamera" i menyen "Bi" på multidisplayen **5**. Då visas den främre vyn och fågelperspektivet på multidisplayen.

Manuellt läge inaktiveras:

- När bilens hastighet framåt uppgår till 10 km/h
- När växelspaken inte har använts på ca tre minuter.



– Använd inte denna funktion när backspeglarna är

infällda.

- Se till att bagageluckan är ordentligt stängd innan du använder funktionen.
- Placera inte några föremål på eller framför kamerorna.

## HJÄLPALTERNATIV VID PARKERING

Skillnad mellan uppskattat och faktiskt avstånd

Körning eller backning mot en brant uppförsbacke

3

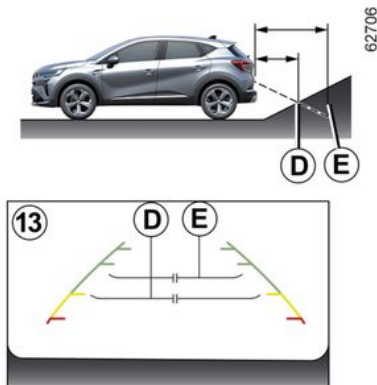

De fasta riktlinjerna **13** får avstånden att se närmare ut än de faktiskt är.

Föremålen som visas på skärmen är längre bort i backen än de verkar.

Om skärmen exempelvis visar ett föremål vid **D**, är det egentligen vid **E**.

Körning eller backning mot en brant nedförsbacke

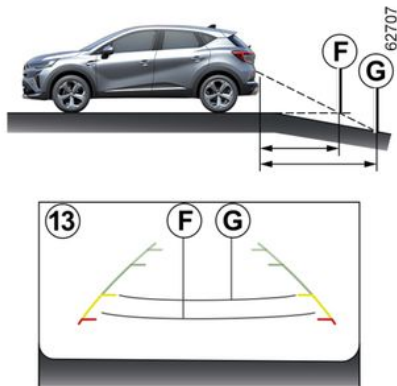

De fasta riktlinjerna **13** får avstånden att se längre bort ut än de faktiskt är.

I en backe är de avbildade föremålen alltså närmare än de verkar.

Om skärmen exempelvis visar ett föremål vid **G**, är det egentligen vid **F**.

Körning eller backning mot ett utstickande föremål

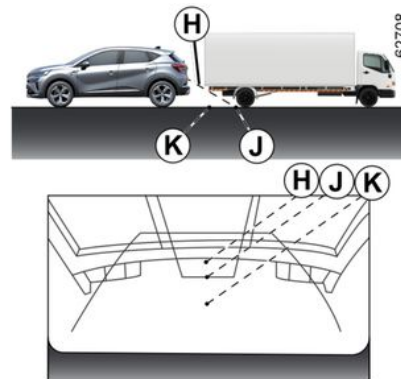

På skärmen verkar positionen **H** vara längre bort än positionen **J**. Positionen **H** är dock på samma avstånd som positionen **K**.

Bilens bana, som anges av de fasta och rörliga vägledningslinjerna, tar inte hänsyn till föremålets höjd. Det finns risk för att bilen kolliderar med föremålet när du backar mot positionen **K**.

# HJÄLPALTERNATIV VID PARKERING

## Begränsning av systemets funktion

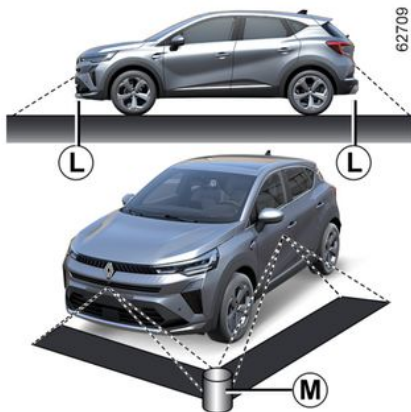

Systemet kan inte visa föremål i vissa områden.

I lägena för främre och bakre vy kan systemet inte visa föremål i området **L**.

I fågelperspektivet kan systemet inte visa stora föremål i området **M** (nära kanten för det visade området).

## Inställning av visningen



När "360°-kamera"-systemet visas på multidisplayen kan du ändra vyerna (t.ex. byta ut den bakre vyn mot panoramavyn bakifrån).



Av säkerhetsskäl ska du göra inställningarna när bilen står stilla.

Om växelspaken är i läget **R** (med automatväxellåda) eller i backläget (med manuell växellåda) är följande vyer tillgängliga:

- Displayen är uppdelad i bakre vyn/fågelperspektivet,

eller

- Uppdelad display mellan bakre vy / sidovy fram (beroende på bil).

När du växlar från backläget till läget **P** (med automatväxellåda) eller till neutralläget (med manuell växellåda) är följande vyer tillgängliga:

- Uppdelad display mellan bakre vy och fågelperspektiv,

eller

- Uppdelad display mellan bakre vy / sidovy fram (beroende på bil).

När du växlar från backläget till läget **D** (med automatväxellåda) eller lägger i en annan växel (med manuell växellåda) är följande vyer tillgängliga:

- Uppdelad display mellan främre vy och fågelperspektiv,

eller

- Uppdelad display mellan främre vy / sidovy fram (beroende på bil).

## Justera kamerans inställningar

Du kan ändra följande inställningar:

- ljuset,
- färgerna,
- kontrasten,

För mer information, se multimediasystemets instruktionsbok.



# HJÄLPALTERNATIV VID PARKERING

**Obs!** Av säkerhetsskäl visas vyerna inte i menyn "Inställningar" under körning.

## Varning vid utkörning från parkering

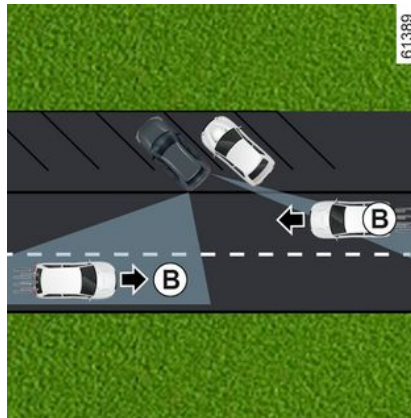
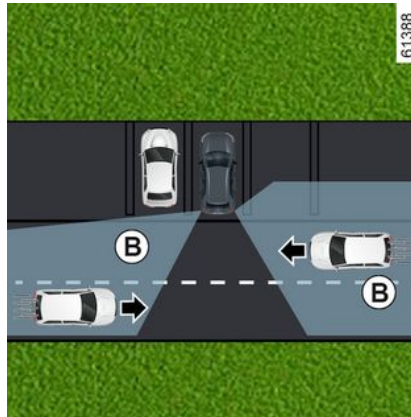

Med hjälp av informationen från radarna på båda sidor av den bakre stötfångaren (område **A**),

uppmärksammar systemet föraren när en bil registreras i området **B**.

Funktionen är aktiverad när:

- backväxeln är ilagd, och
- Bilen står stilla eller kör i låg hastighet.

 Systemets registreringsförmåga beror på omgivningen (stillastående föremål osv.), stötfångarens skick osv.

 Denna funktion fungerar som en körhjälp under körning. Funktionen är under inga omständigheter avsedd att befria föraren från ansvar och skyldighet från att visa uppmärksamhet. Föraren ska hela tiden ha fullständig kontroll över fordonet.

## Särskilda anvisningar

Se till att radarområdet **A** inte är täckt (av klistermärken, lera, snö osv.).





# HJÄLPALTERNATIV VID PARKERING

## Funktionsstörning

När systemet upptäcker ett fel visas meddelandet "Kontrollera sidoradarenheter" på instrumentpanelen. Frågor, kontakta din återförsäljare.

3



På grund av givarna bakom stötfångaren är det lämpligt att överlåta alla arbeten på stötfångaren (reparation, byte, lackarbete o.s.v.) till en fackman.

# HJÄLPALTERNATIV VID PARKERING

## Begränsningar av systemets funktion



### **Begränsning av systemets funktion**

- För att säkerställa att systemet fungerar korrekt ska området runt radarn hållas rent och inte modifieras.
- Systemet kan inte känna av små objekt (motorcyklar, cyklar, fotgängare osv.) som rör sig mot bilen.

### **Avstängning av funktionen**

Du måste inaktivera funktionen om:

- radarområdet **A** har skadats (bakre stötfångaren);
- Bilen har en dragkrok som inte känns igen av systemet.

# HJÄLPALTERNATIV VID PARKERING

## Varningar



Denna funktion fungerar som en körhjälp under körning. Funktionen är under inga omständigheter avsedd att befria föraren från ansvar och skyldighet från att visa uppmärksamhet. Föraren ska hela tiden ha fullständig kontroll över fordonet.

Systemet kan aldrig likställas med en hinderdetektor eller ett antikrocksystem.

### **Ingrepp/reparationer av systemet**

- Vid en krock kan radarnas lägen ändras, vilket påverkar funktionen. Stäng av funktionen och rådgör med din återförsäljare.
- Alla arbeten (reparationer, byten, karossarbete o.s.v.) i området kring radarn får enbart utföras av en behörig tekniker.

Endast en märkesrepresentant kan åtgärda fel i systemet.

### **Vid störningar i systemet**

Vissa omständigheter kan störa eller försämra systemets funktion, till exempel:

- En komplex omgivning (parkeringsgarage, metallkonstruktioner osv.).
- Dåliga väderförhållanden (snö, kraftigt regn, hagel, ishalka osv.).

### **Risk för falsklarm och missade varningar**

Om systemet fungerar onormalt ska du inaktivera det och kontakta en märkesrepresentant.

# HJÄLPALTERNATIV VID PARKERING

## Säker passagerarutgång

### Beskrivning

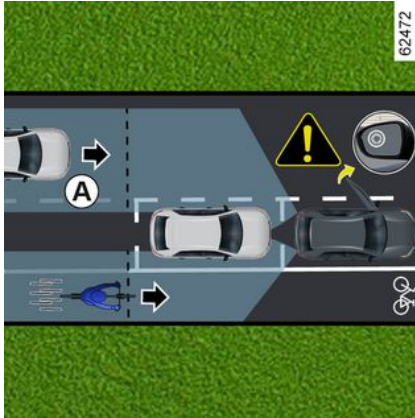

Denna funktion är ett extra körhjälpmedel för att öka säkerheten för passagerarna i bilen.

Syftet med funktionen "Säker passagerarutgång" är att varna föraren och/eller passagerarna för en potentiell fara om de öppnar dörrarna när bilen står stilla.

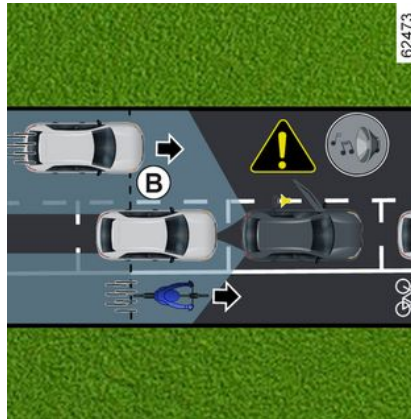

Med hjälp av informationen från givarna som är monterade på vardera sida om stötfångaren bak (område **C**) varnar funktionen föraren i följande fall:

- när en annan bil (eller motorcykel, cykel, fotgängare etc.) befinner sig inom avkänningszonen **A**;
- och
- om det finns risk för kollision med en bil (eller motorcykel, cykel, fotgängare etc.) i zonen **B**.

## Särskilda anvisningar

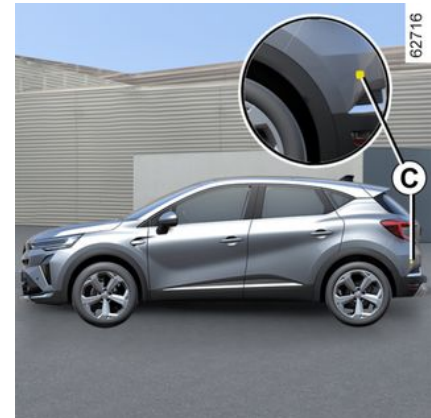

Kontrollera att zon **C** runt de båda radarenheterna på den bakre stötfångaren inte hindras (av smuts, lera, snö osv.).

Om någon av radarenheterna är skyddad visas meddelandet "Sidoradarenheter utan sikt" på instrumentpanelen. Rengör området där givarna är placerade

Du måste stänga av funktionen om:

- radarzonen **C** har skadats (bakre stötfångaren);
- Bilen har en dragkrok som inte känns igen av systemet.

# HJÄLPALTERNATIV VID PARKERING

## Åtgärd



När en dörr öppnas och när ett rörligt föremål upptäcks visas varningslampan **1** på ytterbackspegeln **2** och, beroende på bil, tänds belysningen i framdörren.

**Obs!** Rengör ytterbackspeglarna **2** regelbundet så att varningslampan **1** syns.



När upptäckt föremål befinner sig mycket nära hörs ett pip som åtföljs av varningsmeddelandet **3** "Sidohinder upptäckt" på instrumentpanelen.

**Obs!** Systemet förblir aktivt i under en tid efter att tändningen har slagits av.

## Aktivera/inaktivera funktionen från multimediaskärmen 4



Se multimediasystemets instruktionsbok för att aktivera eller stänga av funktionen.

 När bilen låses upp återgår funktionen till den senast sparade statusen på multimediaskärmen.

## Automatisk inaktivering av systemet

- bilen är i rörelse och inte helt stillastående;
- bilen är låst utifrån;

## HJÄLPALTERNATIV VID PARKERING

– det finns rörliga föremål (motorcyklar, cyklar, fotgängare, bilar osv.) som rör sig mot eller nära din bil i en låg hastighet som systemet inte anser vara en risk;  
– räckvidden för givarna i den bakre stötfångaren blockerar av föremål, t.ex. andra särskilt breda parkerade fordon som är parkerade mycket nära din bil.

Om bilen har en dragkrok som känns igen av systemet visas ett meddelande "Hjälpfunktioner vid körning är inte tillgängliga" på instrumentpanelen som visar att funktionen inte är aktiverad.

Kontakta din återförsäljare om du vill ha hjälp med val av utrustning som passar till din bil.

### Funktionsstörning

När systemet upptäcker ett fel visas meddelandet "Kontrollera sidoradarenheter" på instrumentpanelen. Frågor, kontakta din återförsäljare.



Den här funktionen är ett extra körhjälpmedel och det kan hända att den inte upptäcker vissa bilar

eller föremål i rörelse i närheten av ditt fordon. Denna funktion ersätter inte på något sätt den vaksamhet och det ansvar som föraren och passagerarna i bilen har, som alltid är ansvariga för att vara särskilt uppmärksamma på trafiksituationen och kontrollera området innan de lämnar bilen.

#### **Vid störningar i systemet**

Vissa förhållanden (komplicerad miljö, dåliga väderförhållanden osv.) kan störa eller negativt påverka systemets funktion, med risk för falska larm.

# AUTOMATVÄXELLÅDA, ELEKTRONISK VÄLJARE

## Elektrisk växelväljare



**1** Elektrisk växelväljare

**R** Back

**N** Neutral

**D** Automatläge

**B** För E-Tech Full Hybrid-versioner, framåtväxel med ökad regenerativ bromsning

**P** Parkeringsknapp **2**

**3** Tillgängligt växelschema

På instrumentpanelen ger följande symboler information om:

48457

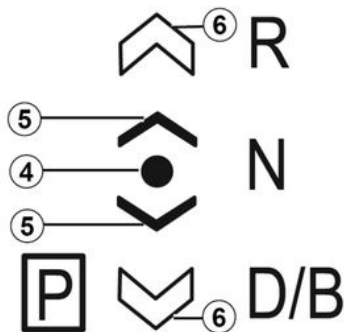

**4.** : läge på den ilagda växeln.

**5.** : läget är tillgängligt från befintligt läge genom att föra väljarspaken **1** ett hack framåt eller bakåt.

**6.** : läget är tillgängligt från befintligt läge genom att föra väljarspaken **1** två hack framåt eller bakåt.

Symbolerna **5** eller **6** visas för att indikera vilka växlar som kan väljas. Om dessa symboler saknas indikerar detta att växlarna inte kan väljas från det aktuella läget.



Triangeln **7** visas när manuellt läge är aktiverat.



Kontrollera att indikeringarna P på instrumentpanelen och i knappen **2** lyser innan du kliver ur bilen.

**Risk att bilen sätts i rörelse.**



# AUTOMATVÄXELLÅDA, ELEKTRONISK VÄLJARE

## One-touch väljare



Flytta väljarspaken **1** ett eller två hack framåt eller bakåt för att lägga i önskat läge, beroende på bil, (**R**, **N**, **D** eller **B**). När du sedan släpper spaken återgår den till sitt stabila läge.

Det valda läget visas på instrumentpanelen tillsammans med indikeringen **4** framför läget.

Om vissa villkor förhindrar växling från ett läge till ett annat blinkar det önskade läget på instrumentpanelen.

## Lägga i läge P



Ha bilen stillastående, motorn igång eller tändningen aktiverad, och tryck på knappen **2** för att lägga i läge **P**. Indikeringen på knappen **2** lyser i orange när parkeringsläget **P** är aktiverat.

## Lägga ur läge P

När bilen står stilla och motorn är igång, tryck på bromspedalen och flytta väljarspaken **1** framåt eller bakåt till önskat läge. Indikeringen i knappen **2** släcks.

Om bromspedalen inte är helt nedtryckt visas meddelandet "Tryck

ner bromsen" och indikeringen  tänds på instrumentpanelen.

### OBS!

– Om föraren öppnar dörren för att kliva ur bilen utan att ha lagt i läget **P** hörs en ljudsignal och meddelandet "P" på instrumentpanelen.

– Indikeringen  tänds varje gång som bromspedalen måste tryckas ned för att kunna byta växelläge i automatväxellådan.

## Lägga i neutralläget

När bilen står stilla och motorn är igång, välj läge **N** genom att flytta växelväljaren **1** ett hack framåt eller bakåt beroende på den ilagda växeln.

## Körning i automatläge

När bilen står stilla och motorn är igång, flytta växelväljaren **1** två hack bakåt för att lägga i läge **D**.

Om ett av dessa villkor inte uppfylls blinkar **D** i cirka fem sekunder och meddelandet "Tryck ned bromspedalen" visas på instrumentpanelen i cirka femton sekunder.

Under de flesta körförhållanden behöver du inte längre använda växelspaken. Växlingen sker

# AUTOMATVÄXELLÅDA, ELEKTRONISK VÄLJARE

"automatiskt" i rätt ögonblick vid lämpligt motorvarvtal eftersom automatiken tar hänsyn till bilens belastning, vägens beskaffenhet och ditt körsätt.

**OBS!** När motorn är igång och bilen har en hastighet mellan 0 och 8 km/h, i läge **N** eller **R**, behöver du trycka ned bromspedalen för att lägga i läge **D**. Detta är praktiskt vid parkering då bilen omväxlande måste köras framåt och backas flera gånger.

## Ekonomisk körning

Kör alltid med spaken i läget **D**, med lätt nedtryckt gaspedal, då sker nedväxlingen automatiskt.

## Kraftiga accelerationer och omkörningar

Tryck ner gaspedalen hastigt i botten (tills pedalens spärr överskrids).

Det går även att växla ned när som helst vid omkörning genom att trycka på vänster pedaln.

## För att lägga i backväxeln

När bilen står stilla och motorn är igång, flytta växelväljaren **1** två hack framåt för att lägga i läge **R**.

Om bromspedalen inte är nedtryckt hörs en ljudsignal, läget **R** blinkar i ungefär fem sekunder på växlingsschemat på instrumentpanelen

och meddelandet "Tryck ned bromspedalen" visas i ungefär femton sekunder.

**OBS!** När motorn är igång och bilen körs i en hastighet mellan 0 och 8 km/h och läge **N** eller **D** är ilagt behöver du inte trycka ned bromspedalen för att lägga i läge **R**. Detta är praktiskt vid parkering då bilen omväxlande måste köras framåt och backas flera gånger.

## Växelpaddlar 8 och 9



Beroende på bil kan du använda paddlarna **8** och **9** för att växla när växelspaken befinner sig i läge **D**.

**8:** Växla till en lägre växel.

**9:** Växla till en högre växel.

Lägena **P**, **N** och **R** kan inte användas via paddlarna.

## Körning i manuellt läge

När du kör i läge **D** kan du växla till manuellt körläge med hjälp av växelpaddlarna **8** och **9** på ratten. Beroende på utrustningsnivå finns det två manuella körlägen:

– Du kan använda **det "tillfälliga" manuelle läget** för att tvinga växling genom att trycka på en av de två växelpaddlarna. Körläget **D** och den ilagda växeln visas på instrumentpanelen. Bokstaven **D** och den nedre pilen visas ljusare på indikatorn **3**.

**Anm.:** Växellådan övergår till automatläge **D** om den ilagda växeln inte längre är optimal för bilens prestanda eller om ingen av paddlarna används inom en viss tidsperiod.

– **ett permanent manuell läge aktiveras** om du trycker och håller på en av paddlarna. Körläget **M** och den ilagda växeln visas på displayen **10** på instrumentpanelen. Alla bokstäver och den nedre pilen visas med bakgrundsbelysning på indikatorn **3**.

# AUTOMATVÄXELLÅDA, ELEKTRONISK VÄLJARE





**Anm.:** Beroende på utrustningsnivå kan du återgå till automatläge genom att trycka länge på höger paddel eller genom att flytta one-touch spaken **1** ett eller två steg bakåt.

I båda fallen:

- Tryck på vänster paddel för att växla ned
- Tryck på höger paddel för att växla upp.

**Anm.:** Beroende på displayen visas

indikatorn + och - eller  och

 för att föreslå att du växlar upp eller ner en växel.

## Undantagsfall

Under vissa körförhållanden (som t.ex. leder till motorskydd, igångsättning av det elektroniska stabiliseringssystemet ESC osv.) kan "det automatiserade systemet" växla automatiskt.

För att undvika felaktiga manövrer kan "automatiken" också vägra att lägga i en växel I så fall blinkar växeln på displayen några sekunder.

## Undantagsfall

- **Om vägunderlaget eller väderförhållandena** (uppförsbackar backar, plötsliga nedförsbackar, djup snö, sand, lera osv.) gör det är svårt att behålla automatläget rekommenderar vi (beroende på utrustningsnivå) att du byter till manuellt läge med hjälp av paddlarna. Detta för att förhindra upprepade växlingar som automatiken väljer i uppförsbackar och för att erhålla motorbroms vid körning utför.
- För att undvika att motorn tjuvstannar **vintertid**, vänta några sekunder innan du lämnar läget **P** eller **N** och flyttar växelspaken till läget **D** eller **R**.

## Parkering av bil

I bilar med spak **1** läggs läge **P** och den automatiska parkeringsbromsen (i förekommande fall) i automatiskt när:

- Motorn stängs av
- Förarens bilbälte lossas och bilen står stilla.
- Förardörren öppnas och bilen står stilla.

**P** visas på instrumentpanelen och indikeringen i knappen **P** lyser.

Eftersom läge **P** läggs i automatiskt när motorn stängs av, kan det vara nödvändigt att istället lägga i läge **N** i vissa biltvättar, t.ex.:

- När motorn är igång, tryck på knappen **P**, flytta växelväljaren **1** ett hack framåt eller bakåt och stäng sedan av motorn.
- När motorn är avstängd och tändningen är på, flytta växelväljaren **1** ett hack framåt eller bakåt och stäng sedan av tändningen.

Nästa gång motorn startas läggs automatiskt läge **P** i, så som beskrivits tidigare.



Läget **P** får enbart läggas i när bilen står stilla.

# AUTOMATVÄXELLÅDA, ELEKTRONISK VÄLJARE



För att hålla bilen still i en uppförsbacke, håll inte foten på gaspedalen.

**Risk för överhettning av automatlådan.**



Av säkerhetsskäl får tändningen aldrig stängas av förrän bilen står helt stilla.

## Underhållsprogram

Se bilens servicehäfte eller kontakta din återförsäljare för att kontrollera om den automatiska växellådan kräver schemalagt underhåll.

Om den inte behöver service behöver du inte fylla på olja.

## Funktionsstörning

– **under körning**, om meddelandet "Kontrollera växellådan" visas på instrumentpanelen indikerar detta ett fel.

Kontakta en märkesrepresentant så snart som möjligt

– Om meddelandet "överhettad växellåda" visas på instrumentpanelen

**under körning**, stanna bilen så fort som möjligt så att växellådan kan svalna och tills meddelandet försvinner.

– **starthjälp för bil med automatväxellåda → 378**

Vid motorfel eller ett elektriskt fel (fel på batteriet) som påverkar automatväxellådans funktion, se till att bilen står helt stilla.



Om du kör så att bilens underrede stöter emot något (t.ex. en trafikdelare, en förhöjd trottoar eller dylikt) kan bilen skadas (en hjulaxel kan t.ex. deformeras).

För att minska risken för olyckor bör du låta din återförsäljare kontrollera bilen.

# AUTOMATLÅDA, MANUELL VÄXELVÄLJARE

## Växelväljare



**1** Växelväljare

**P** Parkering

**R** Back

**N** Neutral

**D** Automatläge

**B** För E-Tech Full Hybrid-versioner, framåtväxel med ökad regenerativ bromsning

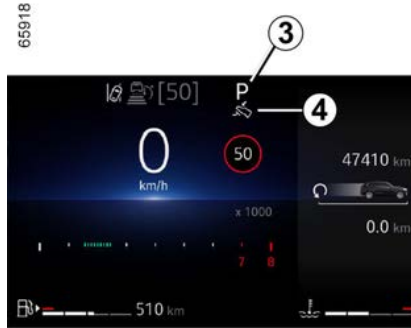

Displayen **3** på instrumentpanelen visar vilket läge som är ilagd av växelväljaren **1** eller, beroende på bilen, växeln som är ilagd i manuellt läge.

**Anm.:** Tryck på knappen **2** för att:

- Lämna läget **P**;
- Växla från **D**, **N** eller **B** (på E-Tech Full Hybrid-versioner) till **R** or **P**;
- I E-Tech Full Hybrid-versioner, växla från **D** till **B**.

## Åtgärd

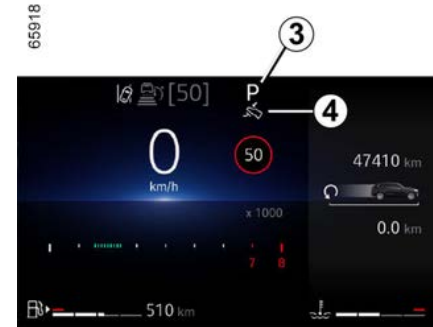

Starta bilen med växelväljaren **1** i läge **P**. I E-Tech Full Hybrid versionerna tänds meddelandet READY på instrumentpanelen.

När du lämnar läget **P** måste du trycka på bromspedalen innan du trycker på upplåsningsknappen **2**.

Håll foten på bromspedalen (indikeringen **4** på displayen slocknar) och lämna läget **P**.

**Växelväljaren får inte placeras i läge D eller R om bilen inte står stilla, med foten på bromsen och gaspedalen upplåppt.**

# AUTOMATLÅDA, MANUELL VÄXELVÄLJARE

 Varningsindikatorn READY visas på instrumentpanelen för att indikera att hybridsystemet används och är redo att köras ➔ 144.

## Körning i automatläge

Placera väljaren **1** i läge **D**.

Under de flesta körförhållanden behöver du inte längre använda växelväljaren. Växlingen sker automatiskt i rätt ögonblick vid lämpligt motorvarvtal eftersom automatiken tar hänsyn till bilens belastning, vägens beskaffenhet och ditt körsätt.

### **Ekonomisk körning**

Kör alltid med spaken i läget **D**, med lätt nedtryckt gaspedal, då sker nedväxlingen automatiskt.

### **Kraftiga accelerationer och omkörningar**

Tryck hårt på gaspedalen och helt ned i botten.

**Då sker en s.k. kickdown-nedväxling som innebär att en lägre växel automatiskt väljs om motorvarvtalet tillåter det.**

## Körning i läge B

(E-Tech Full Hybrid version)

Detta läge möjliggör körning med större återvinnande motorbromsning. När du släpper upp gaspedalen använder bilen återvinnande bromsning för att sänka bilens hastighet.

Elmotorn genererar då högre elektrisk ström som gör att drivbatteriet laddas.

I läge **B** minskar den återvinnande bromsningen om drivbatteriet är kallt eller lågt laddat.

 Motorbromsen ersätter inte på något vis bromspedalen.

## Växelreglage 5 och 6



Beroende på bil kan du använda paddlarna **5** och **6** för att växla när växelväljaren befinner sig i läge **D**.

**5:** Växla till en lägre växel.

**6:** Växla till en högre växel.

Lägena **P**, **N** och **R** kan inte användas via paddlarna.

## Körning i manuellt läge

När du kör i läge **D** kan du växla till manuellt körläge med hjälp av paddlarna **5** och **6** på ratten. Beroende på utrustningsnivå finns det två manuella körlägen:

– Du kan använda **det "tillfälliga" manuella läget** för att tvinga växling genom att trycka på en av de två växelpaddlarna. Körläget **D** och den ilagda växeln visas på instrumentpanelen.

**Anm.:** Växellådan återgår till automatläget **D** automatiskt om den ilagda växeln inte är optimal eller om paddlarna inte har använts under en viss tid.

– **ett permanent manuellt läge aktiveras** om du trycker och håller på en av paddlarna. Körläget **M** och den ilagda växeln visas på displayen **7** på instrumentpanelen.

# AUTOMATLÅDA, MANUELL VÄXELVÄLJARE





**Anm.:** Gå tillbaka till automatläget genom att trycka länge på höger paddel. Automatläget **D** visas på instrumentpanelen.

I båda fallen:

- Tryck på vänster paddel för att växla ned
- Tryck på höger paddel för att växla upp.

**Anm.:** Beroende på displayen visas

indikatorn  och

 för att föreslå att du växlar upp eller ner en växel.

## Undantagsfall

Under vissa körförhållanden (som t.ex. leder till motorskydd, igångsättning av det elektroniska stabiliseringssystemet ESC osv.) kan "det automatiserade systemet" växla automatiskt.

För att undvika felaktiga manövrer kan "automatiken" också vägra att lägga i en växel I så fall blinkar växeln på displayen några sekunder.

 För att hålla bilen still i en uppførsbacke, håll inte foten på gaspedalen.

**Risk för överhettning av automatlådan.**

 Av säkerhetsskäl får tändningen aldrig stängas av förrän bilen står helt stilla.

 Kontrollera att indikeringen **P** på instrumentpanelen tänds innan du lämnar bilen.

**Risk att bilen sätts i rörelse.**

## Undantagsfall

- **Om vägunderlaget eller väderförhållandena** (uppførsbackar, plötsliga nedförsbackar, djup snö, sand, lera osv.) gör det är svårt att behålla automatläget rekommenderar vi (beroende på utrustningsnivå) att du byter till manUEllt läge med hjälp av paddlarna. Detta för att förhindra upprepade växlingar som automatiken väljer i uppførsbackar och för att erhålla motorbroms vid körning utför.
- För att undvika att motorn tjuvstannar vid **mycket kallt väder**, vänta några sekunder innan du lämnar läge **P** eller **N** och flyttar växelväljaren till **D**, **R** eller **B** (beroende på bil).



Av säkerhetsskäl får tändningen aldrig stängas av förrän bilen står helt stilla.

## Parkering av bil

Släpp upp gaspedalen, tryck ner bromspedalen och för växelväljaren till läget **P**: växellådan är i ett neutralt läge där drivhjulen är mekaniskt låsta.

**Se till att den automatiska parkeringsbromsen är åtdragen.**



# AUTOMATLÅDA, MANUELL VÄXELVÄLJARE



Läget **P** får enbart läggas i när bilen står stilla.



Om du kör så att bilens underrede stöter emot något (t.ex. en trafikdelare, en förhöjd

trottoar eller dylikt) kan bilen skadas (en hjulaxel kan t.ex. deformeras).

För att minska risken för olyckor bör du låta din återförsäljare kontrollera bilen.

## Underhållsprogram

Se bilens servicehäfte eller kontakta din återförsäljare för att kontrollera om den automatiska växellådan kräver schemalagt underhåll.

Om den inte behöver service behöver du inte fylla på olja.

## Funktionsstörning

– **under körning**, om meddelandet "Kontrollera växellådan" visas på instrumentpanelen indikerar detta ett fel.

Kontakta en märkesrepresentant så snart som möjligt

– Om meddelandet "överhettad växellåda" visas på instrumentpanelen **under körning**, stanna bilen så fort som möjligt så att växellådan kan svalna och tills meddelandet försvinner.

– **starthjälp för bil med automatväxellåda → 378**



**Vid start**, om spaken har låst sig **P** när du trycker på bromspedalen (t.ex. vid fel på batteriet), kan du manuellt lossa spaken för att lägga i körläget. Så här gör du: lossa damaskens nederdel och tryck på knappen **9** samtidigt som du trycker på knappen **8** på spaken för att frigöra den och växla till läge **N**.

Kontakta din återförsäljare så snart som möjligt.



# NÖDSAMTAL

Om bilen är utrustad med en nödsamtalsfunktion kan SOS-centralen kostnadsfritt ringas upp automatiskt eller manuellt vid en olycka eller sjukdom, vilket minskar den tid det tar för räddningstjänsten att komma till platsen.

## **OBS!** Nödsamtalsfunktionen fungerar

– i länder där det finns tillhörande telefonräddningstjänster och infrastruktur som är kompatibel med systemet;

– Beroende på täckningen i området där bilen körs.

Om du använder nödanropsfunktionen för att rapportera en olycka som du har bevittnat ska du stanna bilen på en lämplig plats så att räddningstjänsten kan hitta din bil och därmed platsen för den rapporterade olyckan.

Följ alltid nationell lag.



Använd enbart nödanropsfunktionen vid en olycka som du är inblandad i eller som du har bevittnat samt om du mår dåligt.

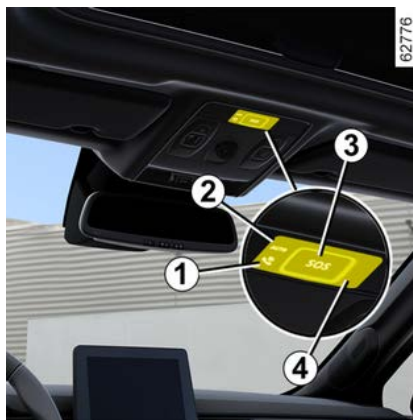

### 1. Systemvarningslampa:

- Grön: Fungerar (täckning finns).
- Av: Fungerar ej (ingen täckning).
- röd: funktionsfel

– blinkar grönt: pågående samtal.

### 2. Indikatorlampa för automatiskt läge.

### 3. SOS knapp.

### 4. Mikrofon

### 5. Högtalare.



Ett samtal sker alltid enligt följande:

- SOS-centralen anropas
- uppgifter om händelsen (tillverkarens skylt, tidpunkt för samtalet, senaste platser, fordonets riktning osv.) skickas
- röstkommunikation med SOS-centralen sker
- vid behov anropas räddningstjänsten.

Det finns två nödsamtalslägen:

- Automatiskt
- Manuellt

# NÖDSAMTAL



För att garantera din säkerhet och att systemet fungerar som det ska måste alla

ingrepp på batteriet (borttagning, frånkoppling osv.) utföras av en behörig reparatör.

## Risk för brännskador orsakade av elstötar.

Se ovillkorligen till att perioderna som anges i underhållsdokumentet för byte av batteriet inte överstigs.

Batteriet är av en specifik typ. Se till att det byts ut mot ett batteri av samma typ.

Kontakta din återförsäljare.

## Automatiskt läge

Om indikatorlampan för automatiskt läge **2** lyser grönt bekräftar det att det automatiska systemet är aktiverat.

Nödanropet aktiveras automatiskt vid olycka om krocksystemet aktiveras (bältessträckare, airbag osv.).



Vid en olycka rekommenderar vi att du håller dig i närheten av bilen om förhållandena tillåter det så att du snabbt kan besvara eventuella samtal från SOS-centralen.

## Manuellt läge

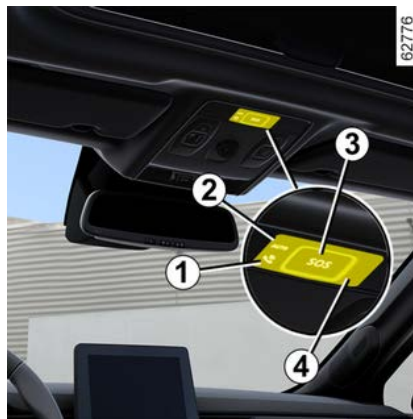

Nödsamtalet kan ske:

- trycka på och hålla knappen **3** intryckt i minst tre sekunder, eller
- trycka på knappen **3** fem gånger inom tio sekunder.

Om knappen trycktes in av misstag är det möjligt att avbryta samtalet genom att trycka och hålla in knappen **3** i cirka två sekunder innan samtalet kopplas till callcentret.

Om samtalet redan har upprättats är det enbart SOS-centralen som kan avsluta det.

## Funktionsstörning

I vissa fall fungerar inte nödsamtalsfunktionen (t.ex. svagt batteri osv.).

När systemet upptäcker ett funktionsfel lyser varningslampan **1** rött i över 30 minuter. Kontakta din återförsäljare så snart som möjligt.



Systemet använder sig av ett eget batteri. Batteriets livslängd är cirka fyra år (varningslampan **1** tänds med rött sken för att informera dig). Frågor, kontakta din återförsäljare.

## NÖDSAMTAL



Utan nödanropsfunktionen är systemet inte spårbart och kommer inte att bevakas kontinuerligt. Data raderas automatiskt och kontinuerligt. Systemet lagrar endast bilens tre senaste positioner.

Enligt lokal lagstiftning skickas data endast vid nödsamtal. Data som skickas till SOS-centralen behandlas i enlighet med de lagar för skydd av personuppgifter som gäller i det land som du befinner dig i. Systemet lagrar aktivitetsdata i högst 13 timmar. Bilägaren har rätt att få komma åt sina data. De kan begära att data ska rättas, raderas eller läsas.

## MULTI-SENSE

Beroende på bil kan du med MULTI-SENSE systemet välja mellan flera körlägen som påverkar körningen, kupébelysningen, komforten och körinställningarna:

- Alla lägena är förinställda och kan anpassas (kupébelysningen mm.);
- Läget "Perso" är helt anpassningsbart.

Körlägena inverkar på:

- Styrkraften.
- Det elektriska stabiliseringssystemet.
- Motorns respons.

De inverkar även på:

- Belysningen i kupén och på instrumentpanelen;
- Visningen på instrumentpanelen och multidisplayen.
- Körhjälpen, beroende på bil.

**i** Motorinställningarna är specifika för varje körläge och kan inte anpassas, förutom "Perso" läget.

### Åkomst till meny



Du kommer åt MULTI-SENSE (beroende på bilmodell):

- Via multidisplayen **1**;
- Via knappen **2**.

För mer information, se multimediasystemets instruktionsbok.

Det valda läget visas på instrumentpanelens display **3**.

**i** Efter att motorn stängts av, startar bilen alltid i Komfortläget.

### "Anpassat" läge

Detta läge möjliggör fullständig konfiguration av körelementen, inklusive motorns respons.

**i** Du kan återställa inställningarna för "Anpassat" läge. För mer information, se multimediasystemets instruktionsbok.

### Eko-läge

Eco-läget fokuserar på energibesparing. Styrningen är mjuk

## MULTI-SENSE

och hanteringen av motorn och växellådan minskar bränsleförbrukningen → 162.

### Sport-läge

I det här läget ökar responsen i motorn och växellådan. Styrningen är fastare.

### Komfort-läge

Med hjälp av bilens standardinställningar ger det här läget dig den bästa kompromissen mellan komfort och dynamik.

### Terrängläge

(kan variera från bil till bil)

Det här läget tillåter en optimal användning på lös mark (lera, sand, torra löv osv.).

### Läget "SNOW"

(kan variera från bil till bil)

Med det här funktionen kan du optimera bilens elektriska stabiliseringssystem på hala vägar (snö, is osv.).

**Använd detta läge på asfalterade och hala vägar.**

**OBS!** Användningen av läget "SNOW" är inte lämpligt i vissa körsituationer

(på mjukt underlag, i djup snö, lera, sand osv.).



Med funktionerna "Terräng" och "Snö" är vissa körhjälpsfunktioner (Stop & Go och adaptiv farthållare, Aktiv körhjälp mm.) inte tillgängliga eller stängs av automatiskt vid byte till något av dessa två lägen.

# VENTILATIONSMUNSTYCKEN, VÄRME OCH KLIMATANLÄGGNING

## Ventilationsmunstycken, luftmunstycken

4

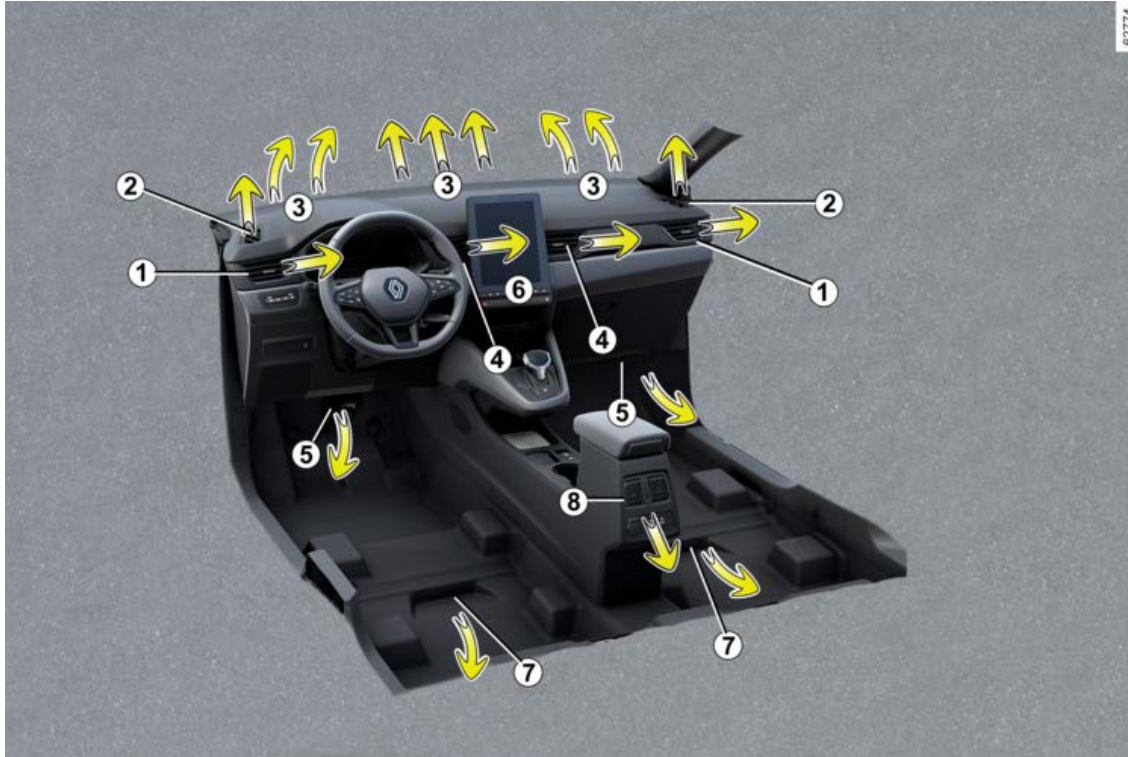

# VENTILATIONSMUNSTYCKEN, VÄRME OCH KLIMATANLÄGGNING

1. Sidoventilationsmunstycken
2. Defrostermunstycke för sidoruta
3. Defrostermunstycke vindruta
4. Mittre ventilationsmunstycken
5. Golvmunstycken fram
6. Manöverpanel
7. Golvmunstycken bak
8. Ventilationsmunstycken bak i mitten.

Mittre 4, sida 1 och bakre 8 ventilationsmunstycken

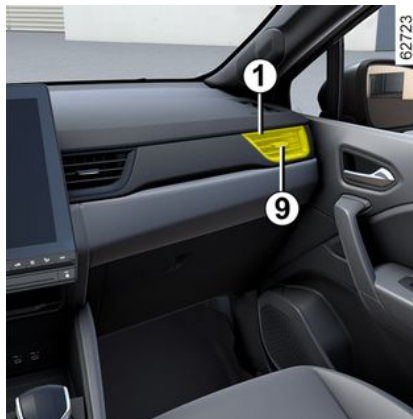
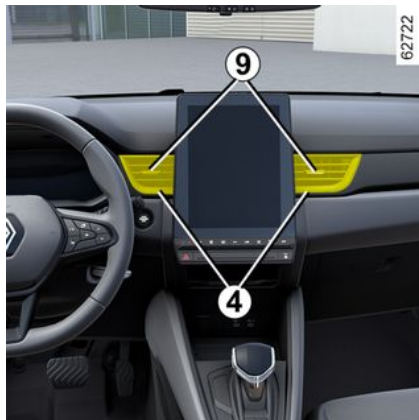

## Inställning av luftflöde

Stänga: För reglaget **9** mot utsidan av bilen, förbi spärrläget.

Öppna: för reglaget **9** inåt i bilen.

## Riktning

Flytta reglaget **9** till önskat läge.



Fäst inga föremål på ventilationsmunstyckena (t.ex. telefonfäste).

**Risk för skada.**

## Platser bak



(kan variera från bil till bil)

Golvmunstycken **7**.



För inte in något i bilens ventilationssystem (t.ex. vid dålig lukt).

**Risk för skador eller**

**brand.**



# VENTILATIONSMUNSTYCKEN, VÄRME OCH KLIMATANLÄGGNING

## Manuell luftkonditionering

### Kontrollen A

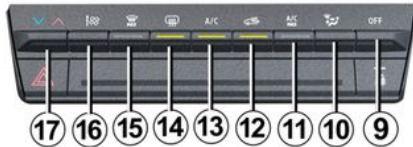
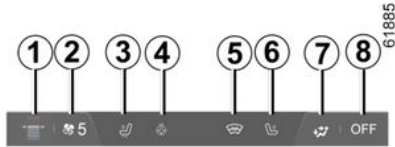

1. Indikator för värmemetemperatur på förarsidan.
2. Indikering för fläkthastighet.
3. Knapp för aktivering av sätesvärmare på förarsidan.
4. Knapp för aktivering av rattvärmare.
5. Knapp för aktivering av uppvärmd vindruta.
6. Knapp för aktivering av sätesvärmare på passagerarsidan.
7. Luftfördelning, indikering för kupén.
8. Indikering för avstängning av systemet OFF.

9. Kontroll av avstängning av systemet OFF.

10. Justering av luftfördelningen i kupén.

11. Knapp för aktivering av "A/C MAX" funktionen.

12. Luftrecirkulation

13. Knapp för aktivering av klimanläggning.

14. Defroster och imborttagning av bakruta och på vissa bilar även backspeglar.

15. Funktionen "Klar sikt"

16. Justering av fläkthastighet.

17. Justering av lufttemperatur



Vissa knappar har en indikering som visar funktionens status.

### Åtgärd

#### Aktivering av systemet

När bilen startas återgår systemet till det senast använda programmet. Systemet är även funktionellt när bilen är parkerad.

Tryck på reglaget **13** för att aktivera systemet eller ställ in önskad ventilationshastighet med reglaget **16**.

#### Avstängning av systemet.

Tryck på knappen **9**:

- Klimatanläggningen eller uppvärmningen stängs av automatiskt;
- Fläkthastigheten för kupén är noll.
- – Förekommer dock ett svagt luftflöde när bilen rullar.

Detta läge bör inte användas konstant.

#### Igångsättning eller avstängning av klimatanläggningen.

Med knappen **13** godkänns aktivering (indikering på) eller inaktivering (indikering av) för klimatanläggning.

Systemet kan inte sättas igång om ventilationseffekten är noll.

#### Via klimatanläggningen kan du:

- Sänka temperaturen i kupén.
- Minska tuktigheten och snabbt ta bort imma.

**Rekommendation:** För att optimera bilens räckvidd stäng av klimatanläggningen när yttertemperaturen är behaglig.



# VENTILATIONSMUNSTYCKEN, VÄRME OCH KLIMATANLÄGGNING

## Justering av fläkthastighet.

Tryck på eller lyft reglaget **16** för att justera ventilationseffekten till önskad komfortnivå.

## Justering av lufttemperaturen

Tryck in eller lyft reglaget **17**. Ju rödare indikatorlampan **1** är, desto högre är temperaturen.

Om klimatanläggningen varit igång en längre tid kan en viss kylverkan uppkomma. För att öka temperaturen, höj reglaget **15**. Indikatorlampan **1** kommer att röra sig uppåt på multidisplayen.

## Ändring av luftfördelningen i kupén.

Tryck på **8** en eller fler gånger för att välja luftfördelning. Den valda luftfördelningen **6** visas på multidisplayen.

Lägena är i följande ordning:



Luftflödet strömmar då till defrostermunstyckena, både för vindrutan och sidorutorna fram.



Luftflödet fördelas mellan munstyckena för imborttagning på sidorutorna fram och vindrutan samt golvmunstyckena.



Luftflödet fördelas mellan defrostermunstyckena, både för sidorutorna fram och vindrutan, ventilationsmunstyckena och golvmunstyckena.



Luftflödet strömmar huvudsakligen till instrumentbrädans ventilationsmunstycken.



Luftflödet strömmar till instrumentbrädans ventilationsmunstycken och till golvmunstyckena.



Luftflödet riktas i huvudsak mot golvmunstyckena.

## Funktion "Sikt"

Tryck på knapp **15** så att den inbyggda indikeringen tänds.

Med denna funktion kan du få en snabb im och isborttagning på vindrutan och de främre sidorutorna. Den medför automatisk aktivering av klimatanläggningen och uppvärmningen.

**För att avsluta funktionen** trycker du på knapp **15** igen eller väljer önskad inställning (fördelning, fläkthastighet, återvinning).

## Imma och isborttagning på bakrutan

Tryck på knapp **14** så att den inbyggda indikeringen tänds. Med hjälp av den här funktionen kan du snabbt ta bort is och imma på bakrutan och ytterbackspeglarna (på bilar med funktionen).

**Om du vill stänga av funktionen** trycker du på knapp **14** igen. Imborttagningen stängs automatiskt av.

## Funktionen "A/C MAX"

"A/C MAX" funktionen gör det möjligt för användaren att känna den maximala effekten till klimatanläggningen utan några begränsningar eller kompromisser vad gäller akustik och utan att luften är för kall på händerna och i ansiktet.

Denna funktion innebär automatiska ändringar:

- Temperaturen ställs in till max kyla.
- Fördelning av luft till passagerarna.
- Luftflöde på maximal effekt.
- Aktivera klimatanläggningen.
- Luftrecirkulation.

Tryck på knapp **11** för att aktivera funktionen. Stäng av ECO läget för bästa prestanda.

# VENTILATIONSMUNSTYCKEN, VÄRME OCH KLIMATANLÄGGNING



## Råd

Det rekommenderas att skrapa bort is från vindrutan med en skrapa för att minska användningen av is och imborttagningen, vilket minskar energiförbrukningen.



För lång användning av luftrecirkulation kan medföra dålig luft i kupén och imma på rutorna. Därför bör du snarast återgå till normalt läge (med luft utifrån) genom att på nytt trycka på knapp **12** när luftrecirkulation inte behövs längre.



61884

## Starta luftrecirkulationen (isolering av kupén)

Tryck på knapp **12** så att den inbyggda indikeringen tänds. Under dessa förhållanden återanvänds luften från kupén utan tillskott av luft utifrån.

### Med luftrecirkulationen kan du:

- Avstängning av den ingående luftströmmen (t.ex. vid körning i områden med mycket avgaser).
- Snabbt sänka kupétemperaturen.



Im och isborttagning har alltid prioritet på luftrecirkulationen.

## ECO-läge



62623

I menyn MULTI-SENSE som är tillgänglig via multidisplayen **18** eller genom att trycka på knappen **19** kan du aktivera ECO läget, som påverkar värmenivån och minskar bilens energiförbrukning.

En ECO indikering under temperaturdisplayen på multidisplayen **18** informerar dig om att ECO läget är aktiverat.

# VENTILATIONSMUNSTYCKEN, VÄRME OCH KLIMATANLÄGGNING

## Automatisk klimatanläggning

### Kontroller

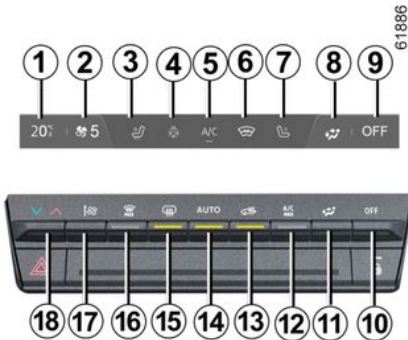

1. Indikering för värmtemperatur.
2. Indikering för fläkthastighet.
3. Knapp för aktivering av sätesvärmare på förarsidan.
4. Knapp för aktivering av rattvärmare.
5. Knapp för aktivering av klimanläggning.
6. Knapp för aktivering av uppvärmd vindruta.
7. Knapp för aktivering av sätesvärmare på passagerarsidan.
8. Luftfördelning , indikering för kupén.

9. Indikering för avstängning av systemet OFF.

10. Kontroll av avstängning av systemet OFF.

11. Justering av luftfördelningen i kupén.

12. Knapp för aktivering av "A/C MAX" funktionen.

13. Luftrecirkulation

14. Kontroll för aktivering av klimatanläggning i AUTO läget.

15. Defroster och imborttagning av bakruta och på vissa bilar även backspeglar.

16. Funktionen "Klar sikt"

17. Anpassning av fläkthastigheten och avstängning av systemet.

18. Justering av lufttemperatur

### Åtgärd

#### Aktivering av systemet

När bilen startas återgår systemet till det senast använda programmet.

Systemet är även funktionellt när bilen är parkerad.

Tryck på reglaget **14** för att aktivera systemet eller ställ in önskad ventilationshastighet med reglaget **17**.

#### Avstängning av systemet.

Tryck på reglaget **17** "OFF".

#### Igångsättning eller avstängning av klimatanläggningen.

I automatiskt läge hanterar systemet aktiveringen av klimatanläggningen. Du kan fortfarande aktivera eller stänga av systemet genom att trycka på knappen **5**.

#### Automatiskt läge

Den automatiska klimatanläggningen garanterar (med undantag för extrem användning) en behaglig komfort i kupén och god sikt samt optimerar energiförbrukningen.

Den automatiska klimatanläggningen garanterar (med undantag för extrem användning) en behaglig komfort i kupén och god sikt samt optimerar energiförbrukningen.

Tryck på knappen **14**

#### Ändring av luftfördelningen i kupén.

Tryck på **11** en eller fler gånger för att välja luftfördelning. Den valda luftfördelningen **8** visas på multidisplayen. Lägena är i följande ordning:

# VENTILATIONSMUNSTYCKEN, VÄRME OCH KLIMATANLÄGGNING



Luftflödet strömmar då till defrostermunstyckena, både för vindrutan och sidorutorna fram.



Luftflödet fördelas mellan munstyckena för imborttagning på sidorutorna fram och vindrutan samt golvmunstyckena.



Luftflödet fördelas mellan defrostermunstyckena, både för sidorutorna fram och vindrutan, ventilationsmunstyckena och golvmunstyckena.



Luftflödet strömmar huvudsakligen till instrumentbrädans ventilationsmunstycken.



Luftflödet strömmar till instrumentbrädans ventilationsmunstycken och till golvmunstyckena.



Luftflödet riktas i huvudsak mot golvmunstyckena.

## Justering av lufttemperaturen

Tryck in eller höj reglaget **18** för att justera temperaturen som visas på kontrollen **1**.

## Justering av fläkthastighet.

I automatläget väljer systemet den lämpligaste fläkthastigheten för att den inställda kupékomforten ska uppnås och bibehållas.

Du kan fortfarande höja eller sänka fläkthastigheten genom att trycka på kontrollen **17**.

## Funktion "Sikt"

Tryck på knapp **16** så att den inbyggda indikeringen tänds.

Denna funktion tar snabbt bort imma och isbildning på vindrutan och bakrutan, de främre sidorutorna samt ytterbackspeglarna (beroende på bil). Den aktiverar automatiskt klimatanläggningen och avisningsfunktionerna för bakrutan.

**Om du vill stänga av funktionen** trycker du på knapp **14** eller **16**.

## Imma och isborttagning på bakrutan

Tryck på knapp **15** så att den inbyggda indikeringen tänds. Med den här funktionen kan du snabbt ta bort is och imma på bakrutan och backspeglarna (på bilar som är utrustade med det).

**Om du vill stänga av funktionen** trycker du på knapp **15** igen.

Imborttagningen stängs automatiskt av.

## "AC MAX" funktion

"A/C MAX" funktionen gör det möjligt för användaren att känna den maximala effekten till klimatanläggningen utan några begränsningar eller kompromisser vad gäller akustik och utan att luften är för kall på händerna och i ansiktet.

Denna funktion innebär automatiska ändringar:

- Temperaturen ställs in till max kyla.
- Fördelning av luft till passagerarna.
- Luftflöde på maximal effekt.
- Aktivera klimatanläggningen.
- Luftrecirkulation.

Tryck på knapp **12** för att aktivera funktionen. Stäng av ECO läget för bästa prestanda.

## Starta luftrecirkulationen (isolering av kupén)

Denna funktion hanteras automatiskt men du kan även aktivera den manuellt. Igångsättningen bekräftas i detta fall genom att den inbyggda indikeringen i knappen **13** tänds.

# VENTILATIONSMUNSTYCKEN, VÄRME OCH KLIMATANLÄGGNING



Im och isborttagning har alltid prioritet på luftrecirkulationen.

## Manuell användning

Tryck på knapp **13** så att den inbyggda indikeringen tänds.

För lång användning kan medföra dålig luft i kupén och imma på rutorna, eftersom luften i kupén inte förnyas.

Därför bör du snarast återgå till det automatiska läget genom att trycka en gång till på knapp **13** när luftrecirkulation inte längre behövs.

## ECO-läge



I menyn MULTI-SENSE som är tillgänglig på multidisplayen **20** eller genom att trycka på kontrollen **19** kan du aktivera ECO läget, som påverkar värmenivån och minskar bilens energiförbrukning.

En ECO indikering under temperaturdisplayen på multidisplayen **20** informerar dig om att ECO läget är aktiverat.

## Funktionen "Favoriter"



Beroende på bilmodell kan du trycka på rattreglaget **21** för att aktivera följande funktioner enligt de lagrade användningsinställningarna som du tidigare har definierat:

- Rattvärme
- Eluppvärmda säten
- Eluppvärmd bakruta
- Uppvärmade backspeglar.

Mer information om inställning av den här funktionen finns i instruktionerna till multimediasystemet.

# VENTILATIONSMUNSTYCKEN, VÄRME OCH KLIMATANLÄGGNING

## Luftkonditionering: information och användningsråd

### Information och användningsråd

#### Användningsråd

I vissa fall (avstängd luftkonditionering, igångsatt luftrecirkulation, ventilationshastighet noll eller svag osv.) kan det bildas imma på bilens vindruta och övriga rutor.

Vid imma, använd funktionen "**Klar sikt**" för att ta bort imman och därefter välj autoläget för klimatanläggningen för att undvika att imma bildas.



För inte in något i bilens ventilationssystem (t.ex. vid dålig lukt).

**Risk för skador eller**

**brand.**

#### Bränsleförbrukning

För bil utrustad med luftkonditionering är det normalt att bränsleförbrukningen ökar (särskilt vid stadskörning) när systemet är igång.

I bilar utrustade med luftkonditionering utan automatläge bör systemet stängas av när det inte behövs längre.

#### Några råd för att minska bränsleförbrukningen och skydda miljön:

Kör med ventilationsmunstyckena öppna och rutorna stängda. Om bilen har stått stilla på någon varm plats i starkt solsken, tänk då på att öppna dörrarna några minuter innan du startar så att den upphettade luften släpps ut.

#### Underhåll

För kontrollintervall, se serviceprogrammet.



Använd klimatanläggningen regelbundet, även när det är kallt, och låt den vara igång i ca 5 minuter minst en gång i månaden.

#### Funktionsstörning

Ta alltid kontakt med en märkesrepresentant om du konstaterar något funktionsfel.

#### – Försämrad effekt på is- och imborttagningen eller luftkonditioneringen.

Orsaken kan vara att kupéfiltret är igångsatt.

#### – Ingen kylning.

Kontrollera att reglagen är rätt inställda och säkringarna hela. Stäng annars av motorn.

#### Vatten under bilen

När klimatanläggningen använts en längre tid är det normalt att vatten droppar under bilen. Det är kondensvatten från kylanläggningen.



#### Öppna inte kylmediekretsen.

Kylmediet kan orsaka skador på ögonen och huden.

# VENTILATIONSMUNSTYCKEN, VÄRME OCH KLIMATANLÄGGNING

## Köldmedium

59952



Kylmediekretsen (i vilken vissa komponenter är hermetiskt tätade) kan innehålla fluorerade växthusgaser.

Beroende på bil finns följande information på etiketten **A** som sitter i motorrummet.

Var etiketten **A** finns och var den sitter varierar från bil till bil.

 Typ av kylmedium

 Typ av olja i AC-kretsen

 Lättantändlig produkt

 Se bilens instruktionsbok

## Underhåll

x,xxx kg	<b>(1)</b> Mängd kylmedium som finns i bilen.
GWP xxxxx	<b>(2)</b> Global uppvärmningspotential (koldioxidekvivalent).
Koldioxidekvivalent x,xx t	<b>(3)</b> Mängd i vikt och i koldioxidekvivalent.



Innan du vidtar åtgärder i motorrummet ska du stänga av tändningen  
➔ 144.

## Ytterligare information

Beroende på etikett och typ av köldmedium:

### Kylmedium R-1234yf

- **(1)** 0,420 kg eller, för E-Tech Full Hybrid-versioner, 0,520 kg
- **(2)** GPWP 4
- **(3)** 0,002 t



**Öppna inte kylmediekretsen.**  
Kylmediet kan orsaka skador på ögonen och

huden.



# MULTIMEDIAUTRUSTNING

## Multimediasystem



Placering och användning av utrustning kan variera beroende på bil.

1. Multidisplay.
2. Multimediauttag.
3. Reglage under ratten.
4. Reglage under ratten.
5. USB-C multimediauttag för passagerarna bak.



För mer information, se multimediasystemets instruktionsbok.

## Multimediauttag "USB-C" 2 och 5

USB-C multimediauttagen **2** och **5** kan användas för att ladda tillbehör med en maximal effekt på 15 watt (5 volt) per uttag.

**OBS!** USB-C **2** multimediauttagen möjliggör även dataöverföring.



Anslut endast tillbehör med en maximal effekt på 12 watt.  
**Risk för brand.**

## Rattreglage 4



I de bilar som har detta kan du använda knapparna för handsfreetelefon **6** och röststyrning **7**.



## MULTIMEDIAUTRUSTNING

### Mikrofon 8



Trådlös laddare 9 (beroende på bilen)

→ 316



### Användning av telefonen

Tänk på att du måste ta hänsyn till den lokala lagstiftning som gäller vid användning av denna typ av enhet.

# ELFÖNSTERHISS

De här systemen fungerar med aktiverad och avstängd tändning tills en framdörren öppnas (begränsas till ca 3 minuter).



## Förarens ansvar

Lämna aldrig bilen med kortet eller nyckeln i när barn, personer med

funktionshinder eller djur finns i bilen, inte ens en kort stund.

Risk finns att de kan skada sig eller andra personer genom att sätta igång motorn eller den elektriska utrustningen som t.ex. fönsterhissarna eller låsa dörrarna.

Om någon kroppsdel har klämts fast, öppna då genast rutan med aktuell knapp.

**Risk annars för allvarliga skador.**

## ELEKTRISKA FÖNSTERHISSAR MED IMPULSFUNKTION



Tryck eller dra lätt i fönsterhissknappen så långt det går: fönstret kommer höjas eller sänkas helt. Om man trycker på knappen igen avbryts åtgärden.

**OBS!** Bakrutorna öppnas inte helt.

Tryck på kontakten på förarplatsen:

1. för förarsidan
2. för passagerarsidan fram;
- 3 och 5 för passagerare bak.

Från passagerarsätena trycker du på knappen 6.



**Obs!** Om rutan stöter på ett hinder när den stängs (t.ex. en trädkvist) stannar den och sänks sedan ner några centimeter.



Undvik att placera föremål så att de ligger mot en halvöppen ruta – fönsterhissen kan skadas.

# ELFÖNSTERHISS



## Passagerarsäkerhet

Föraren kan förhindra att alla fönsterrutor fram och bak öppnas genom att trycka på knappen 4. Ett meddelande visas på instrumentpanelen.

## Det går inte att använda elfönsterhissens impulsstyrning

Elfönsterhissens impulsstyrning är utrustad med värmeskydd: om du trycker på fönsterhissreglaget mer än 16 gånger i följd aktiveras skyddsläget (rutan låses).

Du kan:

- Använda elfönsterreglaget kortare tid och med intervaller på cirka 30 sekunder
- När motorn är igång låses rutan upp efter cirka 20 minuters inaktivitet för elfönsterreglaget.

## Fjärrstyrd stängning av rutorna

När du låser dörrarna utifrån, om du trycker två gånger på förardörrens låsknappen i handsfreeläget eller, på nyckelkortet (beroende på bilen), kommer alla rutor med elektriska fönsterhissar som har impulsfunktion

samt, beroende på bil, takluckan, att stängas automatiskt.

Systemet bör bara användas om föraren har uppsikt över bilen och ingen person befinner sig i kupén.



När du stänger rutorna ska du se till att ingen kroppsdel (arm, hand o.s.v.) sticker ut ur bilen.

**Risk annars för allvarliga skador.**

## Funktionsstörning

Om stängningen inte fungerar går systemet över till manuellt läge: Använd berörd knapp tills rutan är stängd (rutan höjs stegvis) och fortsätt sedan att hålla knappen intryckt (fortfarande på stängningssidan) i en sekund. Sänk sedan ner och höj upp rutan helt för att återställa systemet.

Vid behov, kontakta din auktoriserade återförsäljare.

# ELMANÖVRERAD TAKLUCKA

## Öppning av gardinen 1



- **För att öppna:** tryck handtaget **2** bakåt för att föra gardinen till önskat läge.
- **För att stänga:** dra handtaget **2** framåt för att föra gardinen till önskat läge.

## Öppning av takluckan

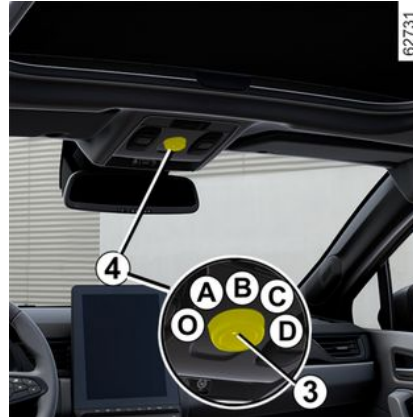

- **Vinkla:** För det markerade läget **3** till läget **A**.
- **Öppna:** För det markerade läget **3** till läge **B**, **C** eller **D** beroende på vilken öppningstyp som önskas.
- **för att stänga:** rikta in markeringen **3** med läget **O**.



### Förarens ansvar

Lämna aldrig bilen med nyckeln i när barn, personer med

funktionshinder eller djur finns i bilen, inte ens för en kort stund. Risk finns att de kan skada sig eller andra personer genom att sätta igång motorn eller den elektriska utrustningen som t.ex. fönsterhissarna eller låsa dörrarna.

Om något skulle fastna ändrar du riktningen så fort som möjligt genom att vrida knappen **4** helt åt höger (läget **D**).

**Risk annars för allvarliga skador.**



För bilar med den här funktionen aktiverar denna manöver det blockerade låsläget → **44**

eller → **40**.

Kontrollera att ingen person finns kvar inne i bilen.



# ELMANÖVRERAD TAKLUCKA



OBS! Under detta moment är takluckans klämskyddsfunktion ur funktion. Kontakta din återförsäljare så snart som möjligt.

4

## Användningsföreskrifter

### – Bil med last på takskenorna.

När du har last på taket bör du inte öppna eller stänga takluckan.

Innan du öppnar eller stänger takluckan, kontrollera föremålen och/eller tillbehören (cykelhållare, takbox osv.) på takskenorna. Lasten måste vara jämnt fördelad och fast förankrad och får inte hindra takluckans funktion. Vänd dig till en märkesrepresentant för råd.

- **Se till** att takluckan är ordentligt stängd när du lämnar bilen.
- **Rengör** tätningslisten var tredje månad med en godkänd produkt.
- **Öppna inte** takluckan omedelbart efter regnväder eller biltvätt.



### Förarens ansvar

Lämna aldrig bilen med nyckeln i när barn, personer med funktionshinder eller djur finns i bilen, inte ens för en kort stund. Risk finns att de kan skada sig eller andra personer genom att sätta igång motorn eller den elektriska utrustningen som t.ex. fönsterhissarna eller låsa dörrarna. Om något skulle fastna ändrar du riktningen så fort som möjligt genom att vrida knappen **4** helt åt höger (läget **D**).

**Risk annars för allvarliga skador.**

# SOLSKYDD

## Solskydd fram



Sänk solskyddet **1**.

## Makeup-speglar

(kan variera från bil till bil)



Lyft locket **2**. Belysningen **3** är automatisk.



Under körning måste  
makeup-spegelns lock  
vara stängt.

**Risk för allvarliga  
skador**



# INNERBELYSNING

## Innerbelysning A



Tryck på omkopplaren **1** för att aktivera:

- belysningen är tänd hela tiden,
- Belysningen som tänds vid låsningen av bilen eller när någon av dörrarna öppnas. Den slocknar inte förrän dörrarna är ordentligt stängda och efter en tidsfördröjning.
- Belysningen släcks omedelbart.

## Läslamporna B eller C

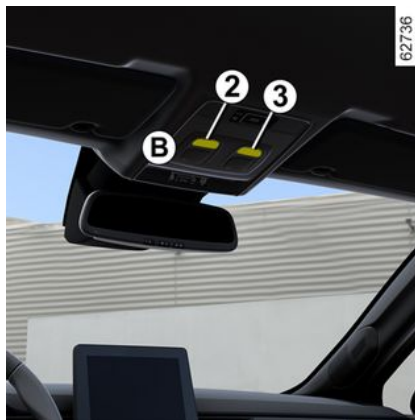

Tryck på knappen **2** för föraren eller **3** för frampassageraren för att tända belysningen.

**OBS:** På bilar utrustade med en multidisplay kan du använda displayen för att stänga av / tända läslamporna som tänds när dörrarna eller bagageutrymmet öppnas → 118.

## Innerbelysning D



Tryck på knappen **4** för att tända:

- belysningen är tänd hela tiden,
- Belysningen som tänds vid låsningen av bilen eller när någon av dörrarna öppnas. Den slocknar inte förrän dörrarna är ordentligt stängda och efter en tidsfördröjning.
- Belysningen släcks omedelbart.



# INNERBELYSNING

## Läslampor E



Tryck på knapparna **5**, **6** eller **7** för att tända belysningen.

**OBS:** På bilar utrustade med en multidisplay kan du använda displayen för att stänga av / tända läslamporna som tänds när dörrarna eller bagageutrymmet öppnas → **118**.

## Handskfacksbelysning



Lampan **8** tänds när luckan öppnas.

## Bagagerumsbelysning



Lampan **9** tänds när bagageutrymmet öppnas.



Om dörrarna eller bakluckan låses upp och öppnas, tänds takbelysningen och golvbelysningen med tidsfördröjning.

# FACK, FÖRVARING I KUPÉN

## Förvaringsfack i frambörrarna 1

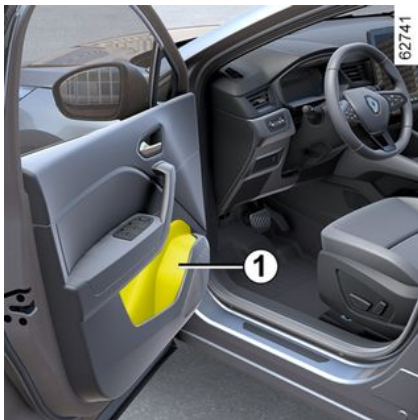

Plats för en 1,5 litersflaska.



Inga föremål får befinna sig på golvet (på förarplatsen). Vid en häftig inbromsning kan dessa glida in under pedalerna och hindra deras funktion.

## Förvaring på solskydd 2



Här kan du förvara kvitton, kartor etc.

## Förvaringsfack i mittkonsol/ induktionsladdningsområde 3



Läs mer om området för induktionsladdning i instruktionerna för multimediasystemet.



Se till att inga hårda, tunga eller spetsiga föremål ligger i öppna fack så att de kan träffa någon i bilen vid kurvtagning, häftig inbromsning eller krock.

## FACK, FÖRVARING I KUPÉN

### Förvaringsfack i mittkonsol/ område för induktionsladdning 4



Läs mer om området för induktionsladdning i instruktionerna för multimediasystemet.



Se till att inga hårda, tunga eller spetsiga föremål ligger i öppna fack så att de kan träffa någon i bilen vid kurvtagning, häftig inbromsning eller krock.

### Förvaringsfack i mittkonsolen 5 och 6



Se till att inga hårda, tunga eller spetsiga föremål ligger i öppna fack så att de kan träffa någon i bilen vid kurvtagning, häftig inbromsning eller krock.

### Fack på passagerarplats



Dra i reglaget 7 så öppnas facket.  
I förvaringsfacket kan du förvara A4-dokument, en vattenflaska m.m.

# FACK, FÖRVARING I KUPÉN

## Förvaringsfack i mittarmstödet 10

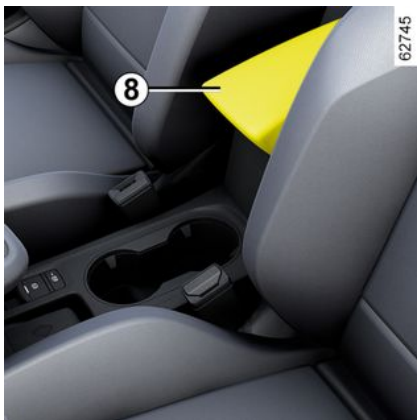

Lyft på locket **8** på det skjutbara armstödet genom att trycka på knappen **9**.

## Mugghållare 11

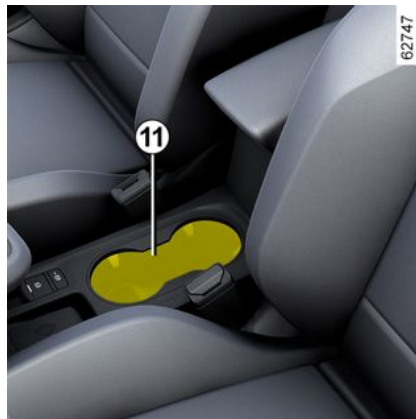

Beroende på utrustningsnivå kan mugghållaren ha fästhak som håller muggen på plats.

Den kan användas för att hålla en askkopp, burkar osv.



När du kör i en kurva, vid fartökning eller bromsning, var försiktig så att innehållet i flaskan eller muggen som sitter i flaskhållaren inte rinner ut.

**Risk för brännskador om varmt innehåll spills ut.**

## Förvaringsfack i baddörrar 12



Plats för en 0,5 litersflaska.

# FACK, FÖRVARING I KUPÉN

## Förvaringsfickor i baksätet 13



Se till att inga hårda, tunga eller spetsiga föremål ligger i öppna fack så att de kan träffa någon i bilen vid kurvtagning, häftig inbromsning eller krock.

## ELUTTAG



Du kan använda uttagen **1** och **2**. De är avsedda för anslutning av tillbehör

som godkänts av vår tekniska avdelning.



Anslut endast tillbehör med en maxeffekt på 120 watt (12 V).

När flera tillbehörsuttag används samtidigt får den totala effekten för de anslutna tillbehören inte överstiga 180 watt.

**Risk för brand.**



# AVLASTNINGSHYLLA

## Borttagning



- Haka loss de två remmarna **1** från bagageutrymmet
- lyft hyllan **2** för att lossa den (rörelse **A**)
- dra hyllan mot dig.

Sätt dit insynsskyddet i omvänd ordning mot borttagningen.



Placera inga tunga eller hårda föremål på insynsskyddet. Vid en hårt inbromsning eller krock kan dessa skada de åkande i bilen.

# FÖRVARINGSFACK

## Flyttbart golv 1

### Plant läge



Med hjälp av den här funktionen kan du plana ut golvet genom att fälla ned ryggstödet på det hela baksätet och dela in bagagerummet i två avgränsade områden.

Det flyttbara golvet ligger på glidskenan **2**.



Maximal belastning på det flyttbara golvet: 100 kg jämnt fördelat.

## Mellanläge.



I mellanläget kan du komma åt verktygen under bagagerumsmattan.

- Ta bort det flyttbara golvet **1**,
- Placera bagagerummet på de **2** glidskenorna.

## Förvaringsläge

(kan variera från bil till bil)

Det ger en större förvaringsvolym i bagagerummet.

- Ta bort det flyttbara golvet **1**,
- Skjut baksätet framåt, frigör med handtaget placerad bredvid baksätet → **55**;
- Placera det flyttbara golvet **1** i bagageutrymmet under skenan **2**.



## LASTNING AV BAGAGERUM

Placera alltid de föremål som ska transporteras så att deras största mått vilar mot antingen:



– baksätets ryggstöd, vilket är det vanligaste sättet att lasta (exempel **A**);



– framsätenas ryggstöd med de bakre ryggstöden nedfällda vid maximal lastning (exempel **B**).

Se till att de föremål som transporteras är jämnt fördelade i lastutrymmet.

Om du ska lägga något föremål på det fram- fällda ryggstödet måste du ta bort nackskydden innan du fäller fram ryggstödet för att kunna trycka ner det så mycket som möjligt mot sittdynan.

**OBS!** Om det inte finns ett nödreservhjul eller en sats för däckpumpning, lägg det inte direkt mot golvet i bagagerummet.



Placera alltid de tyngsta föremålen direkt på golvet.

Använd

förankringspunkterna **1** på bagageutrymmets golv, om bilen är utrusta med sådana.

Lastningen ska ske så att inga föremål kan kastas framåt vid en häftig inbromsning.

Knäpp fast bilbältena bak även om dessa inte används.

## TRANSPORT AV OBJEKT: DRAGKROK

**i** **Beträffande kultryck, max. släpvagnsvikt med och utan broms: → 395.**

### **Val och montering av draganordning**

Dragkrok (tvärbalk och dragkrok) som inte ursprungligen monterats på bilen: Hela dragkroken och fästena får inte överstiga 28 kg. Ingen draganordning får hindra någon belysningskomponent eller nummerskylten när den inte används.

Oavsett måste du alltid följa lagstiftningen i det land du befinner dig i.

Beträffande montering av godkänd draganordning, se i tillverkarens medföljande monteringsanvisning.

Denna monteringsanvisning bör du förvara tillsammans med övriga dokument.

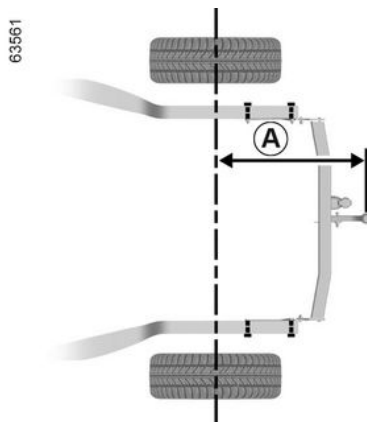

Maximalt mått **A**: 843 mm.

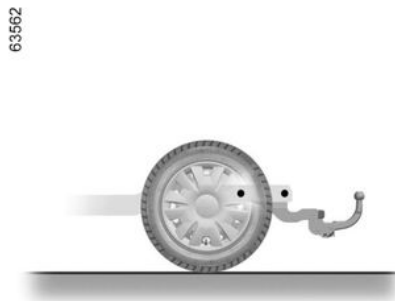

# TAKRÄCKEN, SPOILER

Så här kommer du åt fästpunkterna

Bilar med längsgående takräckan

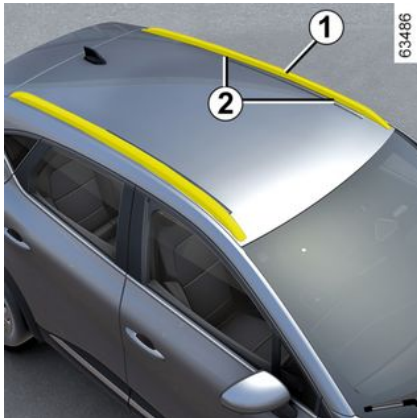

Fästena **2** sitter på de längsgående takräckena **1**.

Bilar utan längsgående takräckan

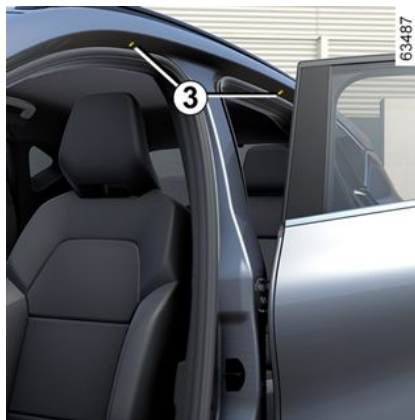

Öppna dörrarna för att komma åt fästpunkterna **3**.



Kontakta din återförsäljare om du vill ha hjälp med val av utrustning som passar till din bil.

Beträffande montering av takskenor och användningsvillkor, se i tillverkarens medföljande monteringsanvisning.

Denna monteringsanvisning bör du förvara tillsammans med övriga dokument.

**Max. taklast → 395.**



Originaltakskenorna, som är godkända av vår serviceverkstad, levereras med skruvar – inga andra skruvar än dessa ska användas för att fästa takracket på bilen.

## Användningsföreskrifter

### Öppning och stängning av bakluckan

Innan du använder bagageluckan, kontrollera föremålen och/eller tillbehören (cykelhållare, takbox osv.) på takskenorna: Dessa måste vara

## TAKRÄCKEN, SPOILER

korrekt placerade och fästa och får inte blockera bagageluckans rörelser.

### Spoiler A



Det är inte tillåtet att montera transportutrustning (cykelhållare, takbox osv.) så att den ligger an mot spoilern eller bakluckan. Kontakta en auktoriserad återförsäljare om du ska montera en fästordning på bilen.

# MOTORHUV



Öppna genom att dra i handtaget **1** till vänster på instrumentbrädan.



Innan du vidtar åtgärder i motorrummet ska du stänga av tändningen  
→ 144.



Tryck inte på motorhuv: risk för att motorhuv stängs av misstag.



Alla ingrepp eller ändringar av bilens 230 V elsystem (komponenter, kablar, kontakter, motorbatteri) är strängt förbjudet.

**Risk för allvarliga brännskador eller elchocker som kan leda till döden.**

Dessutom kan kylfläkten sättas

igång när som helst.  En etikett i motorrummet påminner om detta.

**Risk för allvarliga skador**

## Upplåsning av motorhuv



Tryck på reglaget **2** samtidigt som du öppnar motorhuv.



Var försiktig vid åtgärder i närheten av motorn eftersom denna kan vara varm. Dessutom kan kylfläkten sättas igång när som

helst.  etiketten i motorrummet påminner om detta.  
**Risk för allvarliga skador**

5

# MOTORHUV

## Öppning av motorhuv



Lyft motorhuv, lossa staget **5** från fästet **6** med hjälp av handtaget **4** och för din egen säkerhet **måste** du fästa staget i hållaren **3**.



Vid arbete under motorhuv, se till att reglaget till vindrutetorkarna är i stoppläget.

**Risk för allvarliga skador**

## Stängning av motorhuv

Kontrollera noga innan du stänger motorhuv så du inte har glömt något, verktyg eller dylikt i motorrummet.

För att stänga motorhuv sätter du tillbaka staget **5** i fästet **6**. Ta tag i huvu i mitten och sänk ner den tills den är cirka 30 cm från stängningsläget och släpp den sedan. Den stängs och låses då av sin egen tyngd.



Kontrollera att huvu är ordentligt låst. Se till att ingenting hindrar låsningen (grus, tyg, etc.).



Efter åtgärder i motorrummet, se till att du inte glömmet något (trasa, verktyg, etc.)

Eftersom det kan skada motorn och orsaka en olycka.



Om kylargrillen eller motorhuv har utsatts för en liten krock, låt en återförsäljare undersöka motorhuvens lås så snart som möjligt.

# NIVÅ MOTOROLJA:

## Allmän information

En bilmotor förbrukar normalt olja för smörjning och kylning av sina rörliga delar och det kan ibland vara nödvändigt att komplettera nivån mellan två oljebyten.

Om mer än 0,5 liter förbrukas per 1 000 km efter inkömsperioden ska du kontakta en märkesrepresentant.

**Intervall för oljebyte: kontrollera oljenivån regelbundet samt alltid före en längre resa för att inte riskera att motorn förstörs.**

## Nivåkontroll

Kontrollen ska utföras på plan mark efter det att motorn har varit avstängd en lång stund.

**För att få exakt oljenivå och för att vara säker på att inte oljenivån är för låg (risk att motorn förstörs) måste man använda mätstickan.**

Beroende på bil visar displayen på instrumentpanelen bara när oljenivån når sin miniminivå.

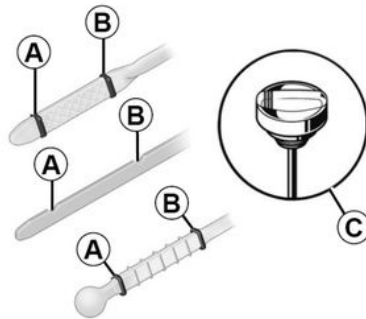

- Ta ut mätstickan och torka av den med en ren, luddfri trasa.
- för ner den tills den bottnar (på bil utrustad med oljemätsticka med lock **C**, skruva åt locket helt)
- ta bort mätstickan igen;
- läs av nivån: den bör aldrig underskrida "mini"-markeringen **A** eller överskrida "maxi"-nivån **B**.

När du har läst av nivån för du in mätstickan till ändläget eller skruvar fast locket helt.



### Fylla på motorolja

Använd en trätt eller skyddad området vid påfyllningsröret så att det inte kommer olja på en het del i motorrummet eller på en känslig del (t.ex. elkomponenter).

**Risk för brand.**



### Överskridande av motoroljans maximinivå

Du får aldrig låta nivån överstiga maxnivån **B** eftersom motorn och avgasreningssystemet kan skadas då. Om maxnivån har överskridits, **starta inte bilen** utan kontakta en märkesrepresentant.



Innan du vidtar åtgärder i motorrummet ska du stänga av tändningen  
➔ 144.



# NIVÅ MOTOROLJA:

## Påfyllning, fyllning, tömning

### Påfyllning



Bilen ska stå parkerad på horisontellt underlag och motorn ska vara avslagen och kall (t.ex. före dagens första körning).



Innan du vidtar åtgärder i motorrummet ska du stänga av tändningen  
→ 144 eller → 145.



Överskrid inte "maxi"-nivån och kom ihåg att sätta tillbaka locket **1** och mätsticken **2**.

- Lossa locket **1**.
- fyll på olja (volymen mellan "mini" och "maxi" markeringarna på oljemätsticken **2** är 0,44–2 liter beroende på motor);
- Vänta ca 20 minuter efter påfyllning så att oljan hinner rinna ned.
- Kontrollera nivån med hjälp av oljesticken **2** (som beskrivits tidigare).

När du har läst av nivån, för in mätsticken till ändläget eller skruva fast locket helt.



#### Fylla på motorolja

Använd en tratt eller skydda området runt påfyllningsröret så att det inte hamnar olja på heta delar i motorrummet eller på känsliga delar (t.ex. elkomponenter).  
**Risk för brand.**

#### Oljebyte

**Serviceintervall:** Se din bils underhållshäfte.

#### Oljevolym

Se serviceprogrammet i underhållshäftet eller kontakta en märkesrepresentant. Kontrollera alltid oljenivån i motorn med hjälp av mätsticken, såsom det har förklarats



## NIVÅ MOTOROLJA:

tidigare (den får aldrig vara under min eller över max på mätsticken).

### Oljekvalitet motor

Se serviceprogrammet i underhållshäftet.



Överskridande av motoroljans maximinivå. Du får aldrig låta nivån överstiga maxnivån

eftersom motorn och avgasreningssystemet då kan skadas.

Om max. nivån har överskridits, **starta inte bilen** utan kontakta din återförsäljare.



**Byta motorolja:** var försiktig om du utför oljebyte när motorn är varm, så att du inte bränner dig när oljan töms ut.



Sjunker nivån onormalt snabbt eller ofta, kontakta din märkesrepresentant.



Vid arbete under motorhuv, se till att reglaget till vindrutetorkarna är i stoppläget.

**Risk för allvarliga skador**



**Fylla på och/eller kontrollera oljenivån:**

När du fyller på eller kontrollerar oljenivån, se till att ingen olja läcker ut på motorkomponenterna. Glöm inte att stänga locket ordentligt och sätt tillbaka oljestickan för att förhindra oljesprut på heta motorkomponenter.

**Risk för brand.**



Var försiktig vid åtgärder i närheten av motorn eftersom denna kan vara varm. Dessutom kan kylfläkten sättas igång när som

helst.  etiketten i motorrummet påminner om detta.  
**Risk för allvarliga skador**



Kör aldrig motorn i ett stängt garage, eftersom avgaserna är mycket giftiga

# NIVÅER, FILTER

## Förbränningsmotorns kylvätska

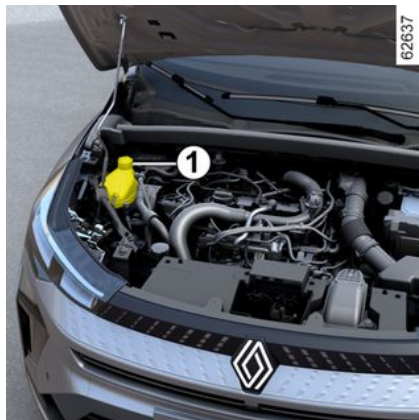

Med tändningen av och på plan mark ska vätskenivån med **kall motor** ligga mellan markeringarna "MINI" och "MAXI" på kylvätskebehållaren **1**.

Fyll på vätska vid **kall motor** innan nivån når markeringen "MINI".

### Nivåkontroll

**Kontrollera kylvätskenivåerna regelbundet** (förbränningsmotorn kan skadas allvarligt om kylvätska saknas).

Använd endast godkänd kylvätska som säkrar:

- Frostskyddet
- Skydd mot rost i kylsystemet.



Innan du vidtar åtgärder i motorrummet ska du stänga av tändningen  
➔ 144.

### Bytesintervall

Se serviceprogrammet i underhållshäftet.



Sjunker nivån onormalt snabbt eller ofta, kontakta din märkesrepresentant.



Vid arbete under motorhuv, se till att reglaget till vindrutetorkarna är i stoppläget.

**Risk för allvarliga skador**



Inga åtgärder får vidtas på kylsystemet när förbränningsmotorn är varm.

**Stor risk för brännskador.**

## Kylvätska till kretsen för eldrift

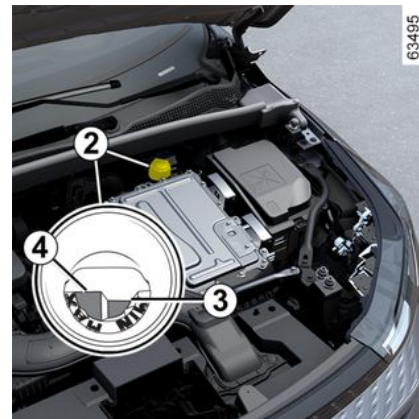

Det här systemet skiljer sig från förbränningsmotorns system. Det används för att kyla elmotorn.

### Kontrollera nivån

Tändningen ska vara av och bilen parkerad på plant underlag. Skruva av locket till kylvätskebehållaren **2**.

När **den är kall** ska nivån ligga mellan markeringarna "MIN" **3** och "MAX" **4** som visas på insidan av röret.

### Nivåkontroll

**Kontrollera kylvätskenivån regelbundet** (elkretsen kan skadas allvarligt om kylvätska saknas).

Om påfyllning krävs måste detta utföras av din återförsäljare.

## NIVÅER, FILTER



Innan du vidtar åtgärder i motorrummet ska du stänga av tändningen  
➔ 144.

### Bytesintervall

Se serviceprogrammet i underhållshäftet.



Sjunker nivån onormalt snabbt eller ofta, kontakta din märkesrepresentant.



Vid arbete under motorhuven, se till att reglaget till vindrutetorkarna är i stoppläget.

**Risk för allvarliga skador**



Inga åtgärder får vidtas på kylsystemet när förbränningsmotorn är varm.

**Stor risk för brännskador.**

## Bromsvätskenivå



Bromsvätskan ska kontrolleras ofta, särskilt om du märker den minsta försämring av bromsarnas effektivitet. Nivåkontrollen görs med avstängd motor på plant underlag.

### Nivå 5

Det är normalt att nivån sjunker när bromsarna slits men den får aldrig underskrida varningslinjen "MINI".

Om du vill kontrollera hur slitna bromsskivorna och bromstrummorna är ska du använda kontrolldokumentet som finns hos din återförsäljare eller på tillverkarens webbplats.

### Påfyllning

Varje åtgärd på bromssystemets hydraulkrets måste det åtföljas av bromsvätskebyte utfört av en specialist.

Använd endast vätska som rekommenderas av vår tekniska avdelning (i förseglad dunk).

### Bytesintervall

Se serviceprogrammet i underhållshäftet.



Sjunker nivån onormalt snabbt eller ofta, kontakta din märkesrepresentant.



Var försiktig vid åtgärder i närheten av motorn eftersom denna kan vara varm. Dessutom kan kylfläkten sättas igång när som

helst.  etiketten i motorrummet påminner om detta.  
**Risk för allvarliga skador**

# NIVÅER, FILTER

## spolvätskebehållare



### Påfyllning

Med motorn avstängd, öppna locket **6**. Fyll på tills du precis ser vätskan och sätt sedan tillbaka locket.

**OBS!** Kontrollera vätskenivån i behållaren regelbundet och fyll på innan du ger dig ut och kör.

### Vätska

Rengöringsmedel. På vintern ska man använda frostskyddsvätska. Använd produkter som rekommenderas av en märkesrepresentant.

**OBS!** Använd inte hårt vatten (risk för skador på spolarpumpen och att kalkavlagringar bildas i pumpen och munstyckena).

## Spolarmunstycken

För att justera höjden på vindrutespolarmunstyckena, vänd dig till en märkesrepresentant.



Innan du vidtar åtgärder i motorrummet ska du stänga av tändningen  
→ 144.

## FILTER

Byte av filter (luftfilter, kupéfilter etc.) ingår i bilens serviceprogram.

### Bytesintervall för filterkomponenter:

Se din bils garanti- och servicehäfte.



Vid arbete under motorhuven, se till att reglaget till vindrutetorkarna är i stoppläget.

**Risk för allvarliga skador**



Var försiktig vid åtgärder i närheten av motorn eftersom denna kan vara varm. Dessutom kan kylfläkten sättas igång när som

helst.  etiketten i motorrummet påminner om detta.  
**Risk för allvarliga skador**

# DÄCKTRYCK FÖR HJUL

## Etikett A

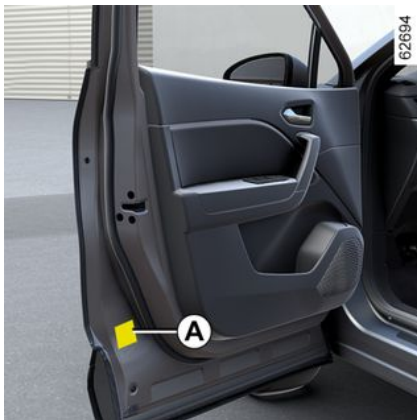

Du kan läsa den om du öppnar dörren.

Däcktrycken ska kontrolleras när däcken är kalla.

Om däcktrycket inte kan kontrolleras på **kalla däck måste de angivna trycken ökas med 0,2–0,3 bar (eller 3 PSI)**. Däcktrycket får inte sänkas när däcken är varma, exempelvis efter långvarig körning i hög fart.

Däckstrycket ska motsvara den aktuella användningen av bilen (tom, lastad fordon, körning på motorväg o.s.v.). Håll rätt däcktryck (gäller även reservhjulet). Kontrollera däcktrycket minst en gång i månaden och alltid före en längre resa.

Beroende på bil ska referensvärdet för däcktryck → 171 återställas efter varje pumpning eller justering av däcktrycket.

### Bil utrustad med varningssystem för lågt tryck i däcken

Om det är för lite luft i ett eller flera av däcken (punktering, lite luft osv.) tänds

varningslampan  på instrumentpanelen → 171.

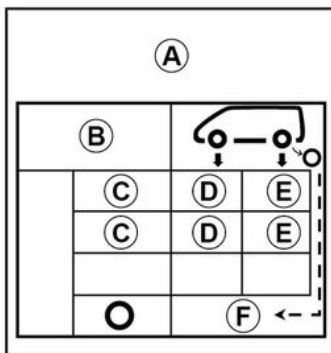

- B.** : Mått på bilens däck.
- C.** : planerad körhastighet.
- D.** : däcktryck för framhjul.
- E.** : däcktryck för bakhjul.
- F.** : Däcktryck i reservhjulet.



**Körning med fullastad bil (Totalvikt) och släp**  
Maxhastigheten får inte överstiga **100 km/h** och **däcktrycket ska ökas med 0,2 bar → 395.**  
**Risk för däckexplosioner.**

**Däcksäkerhet och montering av kedjor:** → 356 för information om underhåll av däcken och, beroende på bil, användning av kedjor.

## DÄCKTRYCK FÖR HJUL



Var mån om din säkerhet och följ gällande lag.

För en bra väghållning ska dessutom, när byte av däck sker, utrustas med däck av samma typ, dimension, beteckning och helst samma fabrikat.

**De måste ha minst samma last- och hastighetsbeteckning som original däcken och överensstämma med rekommendationerna från din godkända återförsäljare.**

Om dessa anvisningar inte följs kan din säkerhet och bilens trafikduglighet påverkas.

**Det finns risk för att du förlorar vägkontrollen över bilen.**

5

## BATTERI:



Batteriet **1** kräver inget underhåll. **Du ska inte öppna det eller fylla på någon vätska.**



Hantera batteriet ytterst försiktigt! Batteriet innehåller svavelsyra som inte får komma i kontakt med ögon eller hud. Om detta ändå skulle hända sköljer du rikligt med vatten och tar genast kontakt med en läkare. Uppsök läkare vid behov. Håll lågor, varma föremål och gnistor borta från batteriet (explosionsrisk).

Beroende på bil kan det finnas ett system som hela tiden kontrollerar batteriets laddning. Om den sjunker visas meddelandet "Energisparläge för batteri" och sedan "Lågt batteri – starta motorn" på instrumentpanelen. När du startar bilen försvinner meddelandet från instrumentpanelen.

**OBS!** Meddelandet "Energisparläge för batteri" kan visas efter 5 till 30 minuter av bilanvändning med motorn avstängd för att påminna användaren om att strömförbrukande funktioner (innerbelysning, radio, navigering, ventilation, strömkällor för tillbehör osv.) kan stängas av automatiskt.

Laddningsnivån i batteriet kan sjunka, framförallt om du använder bilen

- För korta sträckor
- I stadsmiljö
- Vid låga temperaturer
- Efter en längre tids användning av elförbrukare (radio etc.) med tändningen av.



Innan du vidtar åtgärder i motorrummet ska du stänga av tändningen  
→ 144.



Var försiktig vid åtgärder i närheten av motorn eftersom denna kan vara varm. Dessutom kan kylfläkten sättas igång när som

helst.  etiketten i motorrummet påminner om detta.  
**Risk för allvarliga skador**

# BATTERI:

## Etikett A



Följ anvisningarna på batteriet:

- 2 Öppen eld och rökning är inte tillåtet.
- 3 Skyddsglasögon är obligatoriskt.
- 4 Förvara utom räckhåll för barn.
- 5 Explosivt material.
- 6 Se instruktionsboken.
- 7 Frätande material.



För att garantera din säkerhet och att bilens elektriska utrustning fungerar som den ska (belysning, vindrutetorkare, ABS-system osv.) måste alla ingrepp på batteriet (borttagning, frånkoppling osv.) ovillkorligen utföras av en behörig tekniker.

### **Risk för brännskador orsakade av elstötar.**

Se ovillkorligen till att perioderna som anges i underhållsdokumentet för byte av batteriet inte överstigs.

Batteriet är av en specifik typ. Se till att det byts ut mot ett batteri av samma typ.

Kontakta din återförsäljare.



# SEKUNDÄRT 12 V BATTERI

## Under främre passagerarsätet



Beroende på bil är ett sekundärt batteri **1** placerat under det främre passagerarsätet i ett specifikt utrymme. Batteriet levererar den ström som krävs för att använda viss utrustning.

Det sekundära batteriet **1** kräver inget underhåll. **Du ska inte öppna det eller fylla på någon vätska.**

### Etikett A

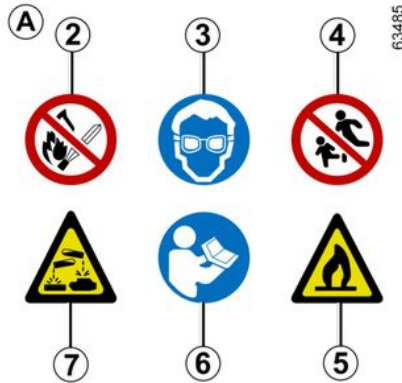

Följ anvisningarna på batteriet:

- **2** Öppen eld och rökning är inte tillåtet.
- **3** Skyddsglasögon är obligatoriskt.
- **4** Förvara utom räckhåll för barn.
- **5** Brandfarliga material;
- **6** Se instruktionsboken.
- **7** Frätande material.



För att garantera din säkerhet och att bilens elektriska utrustning fungerar som den ska (belysning, vindrutetorkare, ABS-system osv.) måste alla ingrepp på batteriet (borttagning, frånkoppling osv.) ovillkorligen utföras av en behörig tekniker.

### **Risk för brännskador orsakade av elstötar.**

Batteriet är av en specifik typ. Se till att det byts ut mot ett batteri av samma typ.  
Kontakta din återförsäljare.

### **I bagageutrymmet**

(E-Tech Full Hybridfordon)

## SEKUNDÄRT 12 V BATTERI



Det sekundära 12 V batteriet är placerat bagageutrymmet. Det tillför den ström som behövs för att låsa upp / låsa bilen och för att använda utrustningen.

**Du ska inte öppna det eller fylla på någon vätska.**

Laddningsstatusen för det sekundära 12 V batteriet **1** kan sjunka, framförallt om du använder bilen:

- Vid låga temperaturer;
- Efter långvarig användning av energikrävande funktioner medan tändningen varit av.
- Efter en längre tids parkering.



För att garantera din säkerhet och säkerställa att bilens elektriska utrustning fungerar

korrekt (belysning, vindrutetorkare, bromsassistans osv.) **måste** allt arbete på "12 V" batteriet (borttagning, frånkoppling osv.) utföras av behörig tekniker.

Risk för brännskador orsakade av elstötar.

Du **måste** ovillkorligen se till att perioderna som anges i underhållsdocumentet för byte av batteriet följs.

Batteriet är av en specifik typ. Se till att det byts ut mot ett batteri av samma typ.

Kontakta din återförsäljare.



Följ anvisningarna på batteriet:

2. Öppen eld och rökning är inte tillåtet.
3. Skyddsglasögon måste användas.
4. Förvara utom räckhåll för barn.
5. Explosivt material.
6. Se instruktionsboken.
7. Frätande material.



Koppla inte bort det sekundära batteriet på 12 V. Detta är förbjudet.

**Risk för brännskador orsakade av elstötar.**

# SKÖTSEL AV KAROSS

En välskött bil gör att du kan bibehålla den längre.

Därför rekommenderas en regelbunden skötsel av bilen utvändigt.

Trots att din bil behandlats enligt de allra senaste rostskyddsmetoderna är den ändå ständigt utsatt för diverse skador genom:

## Nedfall av korroderande ämnen:

- Luftföroreningar (i städer och fabriksområden).
- saltmättad luft (vid havskust, särskilt vid varmt väder),
- säsongsbetonade klimatförhållanden (salt på vägbanan vintertid, våt vägbanan till följd av regn etc.).

## Trafikskador

### Slitageffekter

Atmosfäriskt damm, sand, lera och grus som rörs upp av andra bilar.

Vidta vissa försiktighetsåtgärder själv för att skydda dig mot dessa risker.

## Det här ska du göra!

Tvätta bilen ofta, **med motorn avstängd**, med de produkter som rekommenderas av vår tekniska avdelning (aldrig med frätande produkter). Skölj noggrant i förväg med en högtryckstvätt:

- Växtnedfall och industriföroreningar

– Lera som bildar fuktiga klumpar under hjulhusen och på underredet.

– **Fågelspillning som reagerar kemiskt med lacken och snabbt försäker att lacken missfärgas och till och med kan flagna av.**

Bilen **måste** tvättas direkt så att fläckarna försvinner eftersom missfärgningen inte går att polera bort.

– Vägsalt i hjulhusen och underredet eller efter körning i områden med kemiskt avfall.

Ta regelbundet bort skräp från växter (vätska, löv, m.m.) från bilen.

Håll avstånd till framförförande bil på grusiga vägar för att undvika att skada lacken.

Låt åtgärda lackskador genast för att de inte ska angripas av rost.

Låt kontrollera och förbättra rostskyddet regelbundet samt låt utföra rekommenderade efterbehandlingsåtgärder vid föreskriven tid. Se garanti och servicehäftet.

Respektera den lokala lagstiftningen beträffande biltvätt (tvätta t.ex. inte bilen på allmän plats).

När du tvättar bilen med en högtryckstvätt ska du vidta följande försiktighetsåtgärder:

- Se till att din bils lack, området eller komponenten som du vill rengöra är kompatibel med denna typ av tvätt;
- Trycket som avges av anordningen måste vara mindre än 100 bar;
- Vid tvätt ska du placera sprutmunstycket minst 15 cm från bilen och kontrollera att vattenflödet är mindre än 15 l/min;
- Fortsätt inte att tvätta samma område, påverkade punkter eller tätningarna (risk för skador på lacken, tätningar som lossnar etc.).

Om mekaniska komponenter, gångjärn osv. har rengjorts måste de skyddas på nytt genom att sprayas med produkter som är godkända av vår tekniska avdelning.



Vi har valt ut speciella produkter för underhåll och skötsel som du finner hos din återförsäljare.

## Det här ska du inte göra!

Tvätta bilen i starkt solsken eller vid minusgrader.

Skrapa bort smuts eller lera utan att först blöta det.

Låta smuts samlas under en längre tid.

Låta rost utvecklas efter småskador.

## SKÖTSEL AV KAROSS

Om lösningsmedel som inte rekommenderats av vår tekniska avdelning används för att ta bort fläckar kan lacken skadas.

Köra i snö och lera utan att tvätta bilen, särskilt vid hjulhusen och underredet.



5

Avfettning eller rengöring med högtryckstvätt eller med produkter som inte är godkända av vår tekniska avdelning:

- mekaniska komponenter (t.ex.: motorrum)
- hjulen (till exempel delar i bromssystemet såsom bromsok)
- underredet
- Delar med gångjärn (t.ex. inuti dörrarna)
- Lackade, yttre plastdetaljer (t.ex. stötfångare).

Försumlighet kan leda till oxidering eller nedsatt funktion.

### Särskilda anvisningar för bilar med matt lack

Denna typ av lack förutsätter vissa försiktighetsåtgärder.

### Det här ska du göra!

Tvätta bilen för hand med mjuk trasa eller mjuk svamp och rikliga mängder vatten.

### Det här ska du inte göra!

Användning av produkter baserade på vax (glansmedel).

För hård gnuggning.

Tvätta bilen i en biltvätt med rullar.

Sätta fast självhäftande dekalering på lacken (risk för märken).



Tvätta bilen med högtryckstvätt.

### Tvätta bilen i en automattvätt

Ställ tillbaka torkarreglaget till parkeringsläget ➔ 132.

Kontrollera att den yttre utrustningen sitter fast ordentligt, extraljus och backspeglar, och tejpa fast torkarbladen.

Ta bort radions antenspröt om bilen har ett sådant.

Kontrollera att tankluckan är stängd och lås sedan bilen.

Kom ihåg att ta bort tejen och sätta tillbaka antennen när tvätten är klar.

### Rengör strålkastare, givare och kameror.

Använd en mjuk duk eller en bomullsduk

Om detta inte räcker, använd tvålvatten och torka av med en mjuk trasa eller en bomullstuss.

Avsluta med att torka försiktigt med en mjuk och torr duk.

**Använd inte rengöringsprodukter som innehåller alkohol eller tillbehör (t.ex.: en skrapa).**

### Rengöring av självhäftande dekaler, dekorativa filmer osv.

#### Det här ska du göra!

Använd en mjuk duk eller en bomullsduk

Fukta den något med tvålvatten och torka sedan alltid av med en mjuk trasa eller en bomullstuss.

Avsluta med att torka försiktigt med en mjuk och torr duk.

#### Det här ska du inte göra!

Använd alkoholbaserade rengöringsprodukter.

Använd redskap (t.ex. en skrapa).

För hård gnuggning.

## SKÖTSEL AV KAROSS



Tvätta bilen med högtryckstvätt.

## SKÖTSEL AV KLÄDSEL OCH INRE DETALJER

En välskött bil gör att du kan bibehålla den längre. Därför rekommenderas en regelbunden skötsel av bilens inredning.

En fläck skall alltid behandlas snabbt.

Oavsett typen av fläck, använd **kall (eller ljummen) tvålvattenlösning med naturtvål**.

**Vi avråder bestämt från användning av rengöringsmedel (diskmedel, pulverprodukter, alkoholbaserade produkter).**

Använd en mjuk trasa.

Skölj och torka upp överskottet.

### Multidisplay

Underhåll av skärmen kan bero på typen av multimediautrustning. För mer information, se multimediasystemets instruktionsbok.

### Instrumentglas

(t.ex. instrumentpanel, klocka, display för yttertemperatur)

Använd en mjuk duk eller en bomullsduk

Om det inte räcker använder du en mjuk duk (eller bomullsvadd) som du fuktar lätt med tvålvatten och torkar sedan av med en annan fuktad mjuk duk eller bomullsvadd.

Avsluta med att torka **försiktigt** med en mjuk och torr duk.

**Använd inte produkter som innehåller alkohol och/eller spruta inte vätska på området.**

### SÄKERHETSBÄLTEN

De måste vara ordentligt spända.

Använd antingen de produkter som rekommenderas av våra serviceverkstäder (de finns hos din märkesrepresentant) eller en svamp fuktad med tvålvatten och eftertorka med en torr trasa.

**Vi avråder bestämt från användning av lösningsmedel.**

### Textilier (säten, dörrarnas beklädnad)

Damma **regelbundet** av textilierna.

#### Blöt fläck

Använd tvålvattenlösning.

Sug upp eller badda lätt (gnugga aldrig) med en mjuk trasa. Skölj och sug upp överskottet.

#### Fast eller klibbig fläck

Avlägsna **omedelbart** och försiktigt överskottet av det fasta eller klibbiga materialet med hjälp av en spatel (arbeta från kanterna mot mitten för att förhindra att fläcken smetas ut).

Vid flytande fläck, rengör enligt anvisningarna.

### Speciellt för karameller och tuggummi

Placera en isbit på fläcken för att kristallisera den. Fortsätt därefter på samma sätt som vid en fast fläck.



För alla skötselråd för inredningen och/eller icke tillfredsställande resultat, kontakta din märkesrepresentant.

### Demontering/återmontering av originalmonterade borttagbara utrustningar i bilen

Om borttagbara utrustningar måste tas bort för en rengöring av kupén (till exempel skyddsmattor), se till att de sätts tillbaka rätt och på rätt sida (förarens skyddsmatta skall monteras på förarsidan). Fäst dem med de delar som tillhandahålls med utrustningen (till exempel förarens skyddsmatta skall alltid fästas med de förinstallerade fästordningarna).

När bilen står stilla kontrollerar du att inget kan skapa problem under körningen (hinder när pedalerna trycks ner, lacken fastnar i skyddsmattan osv.).

## SKÖTSEL AV KLÄDSEL OCH INRE DETALJER

### Det här ska du inte göra!

Placera inte doftgranar osv. vid ventilationsmunstyckena eftersom dessa kan skada instrumentpanelens klädsel.



Användning av högtryckstvätt eller spruttvätt inne i kupén:

Om man inte är försiktig kan detta skada bland annat de elektriska eller elektroniska delarna i bilen.

# PUNKTERING, RESERVHJUL

## Vid punktering



Beroende på bil kan du ha:

- Satsen för däckpumpning **A** ligger i fickan under bagagerumsmattan eller, beroende på bil, i förvaringsutrymmet till vänster → **348**;
- Ett reservhjul **B** eller självreparerande däck.

## Bil utrustad med varningssystem för lågt tryck i däcken

Om det är för lite luft i ett eller flera av däcken (punktering, lite luft osv.) tänds

indikeringen  på instrumentpanelen → **171**.



Om ditt reservhjul inte har använts på flera år, kontrollera det med din återförsäljare att det

fortfarande är i gott skick och kan användas utan risk.

### Bil utrustad med ett reservhjul av annan storlek än de övriga hjulen:

- Använd aldrig fler än ett reservhjul på en och samma bil.
- Ersätt reservhjulet så snart som möjligt med ett hjul som är av samma typ som det ursprungliga.
- Under tiden detta reservhjul används får den hastighet som är angiven på fälgens etikett inte överskridas.
- När reservhjulet används kan bilens köregenskaper ändras. Undvik kraftiga accelerationer eller fartminskningar och sänk hastigheten i kurvor. Undvik kraftiga accelerationer eller fartminskningar och sänk hastigheten i kurvor.

- Om du behöver använda snökedjor, montera reservhjulet på bakaxeln och kontrollera däcktrycken.



Vid parkering på vägrenen måste du varna andra trafikanter med en varningstriangel eller på annat sätt i enlighet med lokala lagar och förordningar i det land du befinner dig.

## Reservhjul





## PUNKTERING, RESERVHJUL

Åtkomst till reservhjulet:

- Öppna bagageluckan
- Beroende på utrustningsnivå, lyft upp det löstagbara golvet och bagagerumsmattan → **322**;
- Lossa mittfästet **1** som sitter mitten av reservhjulet.
- Ta fram reservhjulet **B**

Beroende på bil, för att förvara ett punkterat hjul i bagageutrymmet, flytta baksätet framåt → **55**.

**OBS!** Om det inte finns ett nödreservhjul eller en sats för däckpumpning, lägg det inte direkt mot golvet i bagagerummet eftersom golvet kan skadas.

Beroende på utrustningsnivå är verktygsblocket placerat under eller ovanpå reservhjulet, monterat på väggen under bagagerumsmattan.

# SATS FÖR DÄCKPUMPNING



6



Däckreparationssatsen lagar skador på slitbanan **A** som har orsakats av föremål som är mindre än 4 mm. Den kan inte användas för alla typer av punkteringar, till exempel för skador som är större än 4 mm eller skador på däckets sida **B**. Förvissa dig också om att fälgen är i gott skick. Ta inte bort det föremål som förorsakat punkteringen om det fortfarande sitter kvar i däck.



Använd aldrig däckpumpningsplatsen om däck har skadats efter det att du har kört med ett punkterat däck.

Kontrollera alltid däckens sidor omsorgsfullt innan du gör något ingrepp.

Att köra med dåligt pumpade, platta eller punkterade däck kan innebära en säkerhetsrisk och däck kan inte gå att laga.

**Denna reparation är endast provisorisk.**

Ett punkterat däck ska alltid undersökas (och om möjligt repareras) av en specialist så fort som möjligt.

Om du har reparerat ett däck med denna sats, bör du tala om det för däckspecialisten.

Under körningen kan du känna av vibrationer på grund av produkten som sprutats in i däck.



Satsen är endast godkänd för pumpning av däck till bilar som är utrustade med denna

sats.

Den får under inga omständigheter användas till pumpning av däck på en annan bil eller något annat uppblåsbart föremål (simring, båt etc.).

Var försiktig så att inte produkten stänker på huden när du handskas med

reparationsvätskan. Om du ändå skulle få vätska på huden, skölj rikligt med vatten.

Se till så att reparationssatsen är oåtkomlig för barn.

Kasta inte den tomma flaskan i naturen. Lämna in den till din återförsäljare eller till en återvinningsstation.

Flaskan har en märketikett med sista förbrukningsdag. Kontrollera regelbundet om produkten har blivit för gammal.

Kontakta din återförsäljare för att byta ut pumpslangen och flaskan med reparationsprodukten.

# SATS FÖR DÄCKPUMPNING

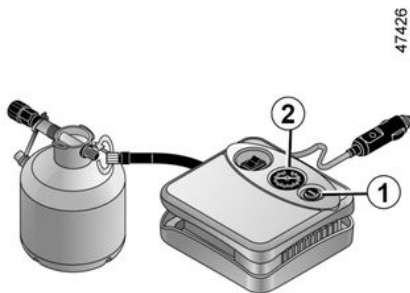

Om du får punktering ska du, beroende på utrustning, använda satsen som finns under bagagerumsmattan eller i förvaringsutrymmet till vänster (beroende på bil).

## Bil utrustad med varningssystem för lågt tryck i däck

Om det är för lite luft i ett eller flera av däck (punktering, för lite luft osv.)

tänds indikeringen  på instrumentpanelen → 171.

## Med motorn i gång och parkeringsbromsen åtdragen:

– Koppla från alla tillbehör i bilens tillbehörsuttag.

– **Se informationen om luftpumpens kompressor** som finns i bilens bagagerum och följ bruksanvisningen

– Pumpa däcket till rekommenderat tryck → 335.

– Pumpa inte längre än högst **15** minuter och avsluta med att läsa av trycket (på manometern **2**)

**Anm.:** Medan flaskan töms (ca 30 sekunder) visar manometern **2** ett tryck på upp till 6 bar. Därefter sjunker trycket.

– Justera trycket: Om det ska ökas fortsätter du pumpningen med satsen. Om det ska minskas, tryck på knappen **1**.

**Om rekommenderat tryck på 1,8 bar inte har uppnåtts efter 15 minuter är det inte möjligt att reparera. Kör inte bilen. Vänd dig till din återförsäljare.**



Innan du använder satsen, ställ bilen så att den är tillräckligt långt från övrig trafik, sätt igång varningsblinkerssen, dra åt parkeringsbromsen, låt alla passagerare gå ur bilen och se till att de håller sig på avstånd från trafiken.



Vid parkering på vägreten måste du varna andra trafikanter med en varningstriangel eller på annat sätt i enlighet med lokala lagar och förordningar i det land du befinner dig.

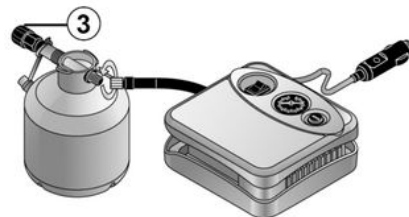

När däcket har rätt mängd luft ska satsen tas bort: Skruva loss behållarens pumpanslutning **3** för att undvika stänk. Förvara behållaren i plastförpackningen för att undvika läckage.

– Placera märketiketten med köranvisningar (som finns under

## SATS FÖR DÄCKPUMPNING

flaskan) på instrumentbrädan som är väl synlig för föraren.

– Lägg undan satsen.

– Efter första däckpumpningen läcker det fortfarande ut luft. Du måste köra en kort sträcka för att täppa till hålet.

– Starta omedelbart bilen och kör i mellan 20 till 60 km/h så att produkten fördelas jämnt i däcket. Efter tre kilometers körning stannar du och kontrollerar trycket.

– Om trycket är högre än 1,3 bar men lägre än det föreskrivna trycket (se etiketten som sitter på förardörrens öppning) justera trycket. Kontakta annars din återförsäljare: Det går inte att utföra reparationen.

### Användningsföreskrifter för satsen

Satsen får inte användas mer än femton minuter i följd.

Flaskan måste bytas ut efter första användningen även om det fortfarande finns vätska kvar i den.



Inga föremål får placeras under förarens fötter eftersom dessa vid en häftig inbromsning kan hamna under pedalerna och hindra pedalernas funktion.



Varning! En ventilplugg som saknas eller har skruvats i dåligt kan försämra däckens täthet och förorsaka minskat tryck. Använd alltid ventilhattar som är exakt likadana som originalhattarna och se till att de är ordentligt iskruvade.



När du har genomfört en reparation med satsen får du inte köra längre än 200 km. Dessutom måste du sänka hastigheten och aldrig köra fortare än 80 km/h. Etiketten bör fästa på instrumentbrädan, väl synligt och hjälper dig att komma ihåg detta. Beroende på land eller gällande lagstiftning kan ett däck som lagats med reparations-satsen behöva bytas ut.

# VERKTYG



Innehållet i verktygssats **A**, **B** eller **C** beror på bilens utrustningsnivå.

Kontrollera att verktygen är korrekt placerade efter användning.

Verktygssats **B** finns på hyllan under reservhjulet

Verktygssats **C** finns på förvaringsfackets vägg. Den hålls på plats av en eller beroende på bil, två remmar.



Efter användning ska du för plats **C** placera verktygen mot väggen igen och dra åt remmen eller, beroende på bil, båda remmarna.



6

## Skافت 1

Denna använder du för att dra åt och lossa bogseröglan **5**.

## Domkraft 2

Fäll ihop den ordentligt innan du lägger tillbaka den i förvaringsutrymmet (var noga med att placera veven rätt).

## Navkapsel 3

Används för borttagning av hjulkapslar.

## Hjulnyckelhylsa 4

Används för att lossa eller dra åt hjulskruvarna.

# VERKTYG

## Bogserögla 5

→ 378

## Hjulnyckel 6

Detta kan användas för att lossa eller dra åt hjulbultarna och bogseröglan **5**.



Låt aldrig några verktyg ligga löst i bilen eftersom de kan slungas i väg vid inbromsning och utgöra en fara. Se noga till efter användning att sätta fast verktygen i fästena och lägga tillbaka dem på sin plats för att minimera risken för skador. Om skruvar har levererats tillsammans med reservhjulet får du endast använda dessa skruvar till reservhjulet.



Det är strängt förbjudet att använda en domkraft som inte är godkänd av tillverkaren.

Domkraften är avsedd för bilen och ska användas för att byta hjul.

Den får under inga omständigheter användas:

- Till andra bilar
- För att utföra en reparation
- För åtkomst till bilens underede.

**Risk för allvarliga skador**  
**Risk för skador på bilen.**

## HJULKAPSEL – HJUL



Ta bort den med hjälp av hjulkapseln (i verktygssatsen) genom att sticka in kroken i öppningen vid ventilen **2**.

Passa in hjulkapseln vid ditsättningen i förhållande till ventilen **2**. Tryck in fäst krokarna först vid ventilen **A** och sedan **B** och **C** och avsluta med sidan mitt emot ventilen **D**.



Låt aldrig några verktyg ligga löst i bilen eftersom de kan slungas i väg vid inbromsning och utgöra en fara. Efter användning, kontrollera att alla verktyg sitter fast i verktygssatsen och placerats på sin plats.

**Risk för allvarliga skador**

## HJULBYTE

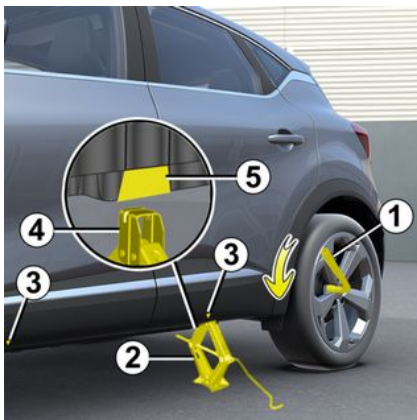

Aktivera varningsblinkersen. Ställ bilen med avstånd från trafiken på plant, fast och halkfritt underlag. Dra åt parkeringsbromsen och lägg in en växel (1:an eller backen, eller läget **P** om bilen har en automatlåda). Se till att alla passagerare lämnar bilen och håller sig på avstånd från trafiken.

### Bilar utrustade med domkraft och hjulnyckel

Ta bort hjulkapseln om det behövs. Lås upp hjulbultarna med hjulnyckeln **1**. Placera den så att kraften som utövas för att lossa skruvarna verkar nedåt.

Placera domkraften **2** horisontellt: Lyfthuvudet **måste** vara placerat i höjd med plåtförstärkningen och så nära det berörda hjulet som möjligt, vilket visas med pilen **3**.



Vid parkering på vägrenen måste du varna andra trafikanter med en varningstriangel eller på annat sätt i enlighet med lokala lagar och förordningar i det land du befinner dig.

Skruva ut domkraften för hand, placera domkraftens stödplatta **4** i det något urholkade spåret under bilen, under bilens tröskel **5** i pilens riktning **3**.

Fortsätt att skruva så att foten kommer på rätt plats (något inåt under bilen och i linje med lyfthuvudet).

Veva upp tills hjulet går fritt.

Ta bort skruvarna och lyft av hjulet.

Sätt reservhjulet på hjulnavet och vrid det så att det passar in i hjulets och navets fästhål.

Dra åt skruvarna och förvissa dig om att hjulet sitter korrekt på navet.

Sänk domkraften.

Med hjulet på marken, dra åt skruvarna ordentligt och kontrollera åtdragningen och däcktrycket i reservhjulet så snart som möjligt.



Vid punktering, ersätt hjulet med ett nytt så snart som möjligt. Ett punkterat hjul ska alltid undersökas (och om möjligt repareras) av en specialist.

### Bil utrustad med varningssystem för lågt tryck i däcken

Om det är för lite luft i ett eller flera av däcken (punktering, för lite luft osv.)

tänds indikeringen  på instrumentpanelen ➔ **171**.



## HJULBYTE



Låt aldrig några verktyg ligga löst i bilen eftersom de kan slungas i väg vid inbromsning och utgöra

en fara. Se noga till efter användning att sätta fast verktygen i fästena och lägga tillbaka dem på sin plats för att minimera risken för skador.

Om skruvar har levererats tillsammans med reservhjulet får du endast använda dessa skruvar till reservhjulet.



Det är strängt förbjudet att använda en domkraft som inte är godkänd av tillverkaren.

Domkraften är avsedd för bilen och ska användas för att byta hjul.

Den får under inga

omständigheter användas:

- Till andra bilar
- För att utföra en reparation
- För åtkomst till bilens underede.

**Risk för allvarliga skador**

**Risk för skador på bilen.**

# DÄCK

## Däcksäkerhet - hjul

Däcken utgör den enda kontakten mellan bilen och vägen. Det är därför högst väsentligt att sköta däcken väl samt att kontrollera deras kondition.

De lokala bestämmelserna i vägtrafikförordningen måste följas.

## Däckskötsel



Däcken måste vara av god kvalitet och mönsterdjupet måste vara tillräckligt. De däck som den här bilen är utrustad med är försedda med slitagevarnare **1** som består av **upphöjningar i botten på däckmönstret**.



Småolyckor vid körning, som stötar mot trottoaren, kan skada däcken och fälgarna och påverka frameller bakvagnsinställningen. Om det händer bör du låta kontrollera inställningen hos en märkesrepresentant.

När däckmönstret har slitits så mycket att slitagevarnarna **blir synliga 2** : **däcken måste bytas eftersom mönsterdjupet då är max 1,6 mm, vilket ger dåligt väggrepp på vått underlag.**

Körning med överlast, långvarig körning i hög fart vid höga yttemperaturer och körning på dåliga vägar bidrar till försämring av bilens däckutrustning och påverkar säkerheten.

## Ringtryck

Håll rätt däcktryck (gäller även reservhulet). Däcktrycket ska kontrolleras minst en gång i månaden och inför varje längre resa (se etiketten på förardörrens kant).



**Ett felaktigt däcktryck** medför onormalt högt däcksitage samt överhettning. Detta kan påverka säkerheten markant och ha följande effekter:

- Dålig väghållning;
- risk för explosion, förhöjd bränsleförbrukning osv.

Däcktrycket ska justeras med hänsyn till lasten och hastigheten. Justera däcktrycket enligt användningsvillkoren (se etiketten på förardörrens kant).

Trycken ska kontrolleras när däcken är kalla. Ta inte hänsyn till de höga tryck som uppkommer vid körning i varmt väder eller efter en färd i hög fart.

Om däcktrycket inte kan kontrolleras när däcken är **kalla ska de angivna trycken ökas med 0,2 till 0,3 bar** (eller 3 PSI).

**Däcktrycket får inte sänkas när däcken är varma, exempelvis efter långvarig körning i hög fart.**

# DÄCK



Varning! En ventilplugg som saknas eller har skruvats i dåligt kan försämra däckens täthet och förorsaka minskat tryck. Använd alltid ventilhattar som är exakt likadana som originalhattarna och se till att de är ordentligt iskruvade.

## Bil utrustad med varningssystem för lågt tryck i däcken

Om det är för lite luft i ett eller flera av däcken (punktering, för lite luft osv.)

tänds indikeringen  på instrumentpanelen → 171.

## Reservhjul

→ 346, → 354 .

## Hjulskiftning

Skifta inte hjulen inbördes.

## Däckbyte



Var mån om din säkerhet och följ gällande lag. För en bra väghållning ska dessutom, när byte av däck sker, utrustas med däck av samma typ, dimension, beteckning och helst samma fabrikat.

**De måste ha minst samma last- och hastighetsbeteckning som originaldäcken och överensstämma med rekommendationerna från din auktoriserad återförsäljare.**

Om dessa anvisningar inte följs kan din säkerhet och bilens trafikduglighet påverkas.

**Det finns risk för att du förlorar vägkontrollen över bilen.**

## Vinterkörning

### Kedjor

**Av säkerhetsskäl ska snökedjor inte monteras på bakaxelns hjul.**

Om du monterar däck av större storlek än originaldäcken kan det bli **omöjligt att använda snökedjor.**

## Enkelriktade däck

Rotationsriktningen för däckets måste följas. Följ alltid denna anvisning.

Om rotationsriktningen för däckets monteras i motsatt rotationsriktning efter en punktering – kör försiktigt, särskilt på vått underlag, eftersom däckspecifikationerna inte kommer att vara uppfyllda.



Snökedjor kan bara användas om din bil **har hjul av samma storlek** som originalhjulen.

## Snödäck eller odubbade friktionsdäck

Du bör montera vinterdäck på **alla fyra hjulen** för att få bästa möjliga väggrepp.

**OBS!** Dessa däck har ibland en rotationsriktning och en indikering av maxhastigheten som kan vara lägre än bilens maxhastighet.

## Dubbade vinterdäck

Dubbäck får endast användas under en begränsad period som lagstiftats i det land du befinner dig. Följ de hastighetsbestämmelser, som gäller i det land du befinner dig.

# DÄCK

Om du använder dubbdäck ska dessa monteras på alla fyra hjulen.



**Hjul på 18" kan inte förses med kedjor.**

Om du ska använda snökedjor måste du skaffa **anpassad utrustning**.  
Frågor, kontakta din återförsäljare.



Kontakta alltid din återförsäljare som kan ge råd om vilken utrustning som är bäst lämpad för din bil.

6

# STRÅLKASTARE: BYTE AV LAMPOR

## Ytterbelysning: Lampbyte



För byte av LED-lampor, kontakta din återförsäljare.

### Före byte av glödlampa.

Identifiera dess ursprungliga placering i huset.

### Vid byte av glödlampa.



Lamporna som utsätts för tryck och kan explodera vid byte.

**Risk för allvarliga**

**skador**

### Efter byte av glödlampa.

Vid ditsättningen utför du arbetet i omvänd ordning, se till att inte skada kablagen.

Se till att:

- Att den utbytta glödlampan sätts tillbaka korrekt i sin hållare på samma sätt;
- Att den har fästs ordentligt
- Att kåpan är fastsatt (om sådan finns).

## Strålkastare

### Lampbyte



### Dagbelysning / parkeringsljus 1

Frågor, kontakta din återförsäljare.

### LED-strålkastare helljus / halvljus / körriktningsvisare 2

Frågor, kontakta din återförsäljare.

## Bakljus och körriktningsvisare

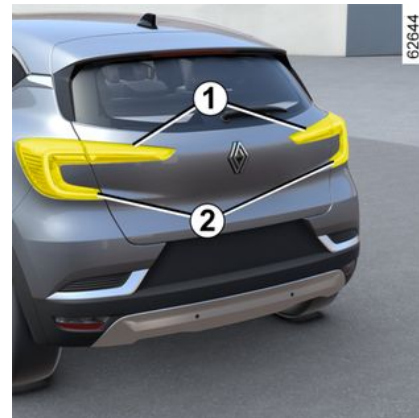

### LED-parkeringsljus / bromsljus 1

Frågor, kontakta din återförsäljare.

# STRÅLKASTARE: BYTE AV LAMPOR

## Indikering för körriktningvisare 2

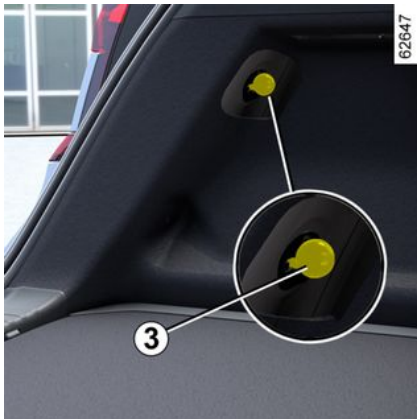

6



– Öppna bagageluckan,

- Lossa muttern **3** som sitter bakom klädseln.
- Frigör baklyktan **4** från utsidan av bilen genom att dra bakåt;
- Ta bort lamphuset genom att lossa det ett fjärdedels varv och byt sedan ut lampan.

**Lamptyp:** WY16W.

 Beroende på gällande lagar och säkerhetsföreskrifter, skaffa en sats godkända reservlampor och säkringar hos din återförsäljare.

 Lamporna som utsätts för tryck och kan explodera vid byte.  
**Risk för allvarliga skador**

## LED-backljus och dimljus 5



Frågor, kontakta din återförsäljare.

# STRÅLKASTARE: BYTE AV LAMPOR

## Tredje LED-bromsljuset 6



Frågor, kontakta din återförsäljare.

## LED nummerskyaltsbelysning 7



(kan variera från bil till bil)  
Frågor, kontakta din återförsäljare.

## Nummerskyaltsbelysning 8

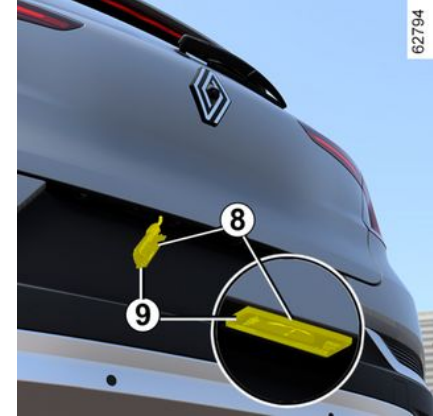

(kan variera från bil till bil)  
– Lossa belysningen genom att trycka på fliken **9**  
– Ta bort lampans kåpa så att du kommer du åt lampan.

**Lamptyp:** W5W.



Lamporna som utsätts för tryck och kan explodera vid byte.  
**Risk för allvarliga**

**skador**

# STRÅLKASTARE: BYTE AV LAMPOR

LED k rriktningvisare sida 10

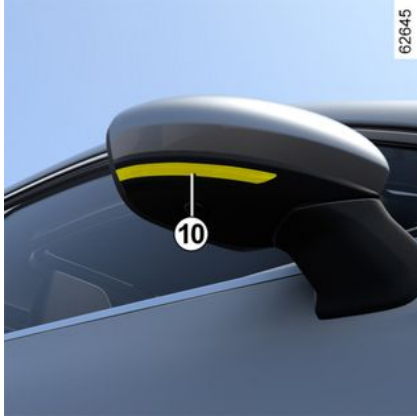

6

Fr gor, kontakta din  terf rs ljare.



# INNERBELYSNING

## Lampbyte

### Innerbelysning A



- Lossa linsen (med hjälp av en spårskruvmejsel eller liknande).
- Ta bort berörd lampa.

**Lamptyp:** W5W.

### Glödlampa för läslampor B



- Lossa kåpan (med hjälp av en spårskruvmejsel eller liknande).
- Ta bort berörd lampa.

**Lamptyp:** W5W.



Lamporna som utsätts för tryck och kan explodera vid byte.  
**Risk för allvarliga**

**skador**

### LED-läslampor C



Frågor, kontakta din återförsäljare.

# INNERBELYSNING

## Innerbelysning *D*



- Lossa linsen (med hjälp av en spårskruvmejsel eller liknande).
- Ta bort berörd lampa.

**Lamptyp:** W5W.

## LED-läslampor *E*



Frågor, kontakta din återförsäljare.

## Bagagerumsbelysning



- Lossa belysningen **1** genom att trycka på fliken på vänster sida med hjälp av en spårskruvmejsel eller liknande;
- Ta bort berörd lampa.

**Lamptyp:** W5W.

# INNERBELYSNING

## Handsckfacksbelysning



- Lossa belysningen **2** genom att trycka på fliken på vänster sida med hjälp av en spårskruvmejsel eller liknande;
- Ta bort berörd lampa.

**Lamptyp:** W5W.

## LED-belysning för makeup-spegel 3



Frågor, kontakta din återförsäljare.

## Kupébelysning

Frågor, kontakta din återförsäljare.

# BATTERI:

## starthjälp

### Så här undviker du gnistbildning

- Kontrollera att energiförbrukande enheter (t.ex. innerbelysning) är avstängda innan du kopplar ur eller in ett batteri.
- Vid laddning av batteriet ska du stänga av laddaren innan batteriet kopplas in eller ur.
- Placera inga metallföremål på batteriet eftersom de kan orsaka kortslutning mellan polerna.
- vänta i minst fem minuter efter att motorn har stängts av innan du kopplar ur batteriet.
- Se till att koppla in batteriets poler korrekt vid ditsättningen.



Beroende på utrustningsnivå, vid batterifel (bortkopplat, urladdat batteri osv.) ska en återställning av servostyrningen utföras ➔ 121.



Innan du vidtar åtgärder i motorrummet ska du stänga av tändningen ➔ 144.

### Anslutning av batteriladdare

#### Laddaren ska passa till ett batteri med 12 volts nominell spänning.

Koppla inte ur batteriet när motorn är igång. **I den bruksanvisning som medföljer batteriladdaren från leverantören finns anvisningar för hur laddaren ska användas.**



Vissa batterier kan uppvisa specifika egenskaper vid laddning. Kontakta din märkesrepresentant. Undvik gnistbildning, som kan förorsaka explosion, och utför arbetet i en lokal med god ventilation. **Risk annars för allvarliga skador.**



Hantera batteriet ytterst försiktigt! Batteriet innehåller svavelsyra som inte får komma i kontakt med ögon eller hud. Om detta ändå skulle hända sköljer du rikligt med vatten och tar genast kontakt med en läkare. Uppsök läkare vid behov. Håll lågor, varma föremål och gnistor borta från batterikomponenterna (**explosionsrisk**). Var försiktig vid åtgärder i närheten av motorn eftersom denna kan vara varm. Dessutom kan kylfläkten sättas igång när som helst.  etiketten i motorrummet påminner om detta. **Risk för allvarliga skador**

### Start med hjälpstartbatteri

Om du starthjälper från en annan bil / batteri, använd startkablar som är anpassade (mycket viktigt) hos din återförsäljare. Har du redan startkablar, kontrollera att de fungerar.

**Hjälpestartsbilen eller batteriets spänning ska vara lika med det**

## BATTERI:

### urladdade batteriet: 12 V.

Hjälpstartbatteriets elkapacitet (AhAh) ska vara minst lika eller högre än det urladdade batteriet.

Se noga till att bilarna inte kommer i kontakt med varandra, då risk för kortslutning föreligger. Kontrollera att det urladdade batteriet är rätt anslutet. Stäng av tändningen.



### Batteri i motorrummet

Batteriet går inte att komma åt direkt. Använd **anslutning 1 (+)** och **anslutning 2 (-)** i motorrummet. Lyft av locket **3** på **anslutning 1 (+)**.

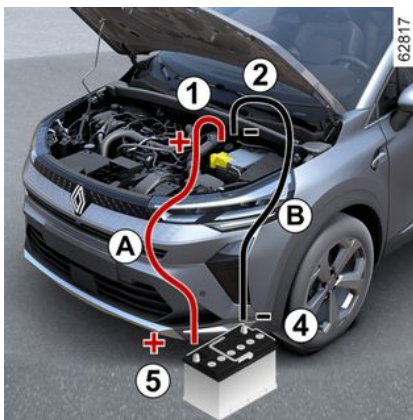

Anslut pluskabeln **A** till **anslutning 1 (+)** och sedan till **anslutning 5 (+)** på batteriet som ger ström.

Anslut minuskabeln **B** till **anslutning 4 (-)** på batteriet som ger ström och sedan till **anslutning 2 (-)**.

Starta motorn på hjälpbilen och låt den gå på normalt tomgångsvarvtal.

Om motorn inte startar direkt stänger du av tändningen och väntar några sekunder innan du försöker igen.

När motorn är i gång kopplar du från kablarna **A** och **B** i omvänd ordning (**2 - 4 - 5 - 1**).

Sätt tillbaka skyddet **3** på anslutning **1 (+)**.



Säkerställ att kabel **A** och **B** inte kommer i kontakt med varandra samt att pluskabel **A** inte kommer i kontakt med några metallkomponenter i den bil som matar ström.

**Risk för personskador och/eller skador på bilen.**

# SEKUNDÄRT 12 V BATTERI

## Start med hjälpstartbatteri

Om laddningsnivån i det sekundära "12 V" batteriet är för lågt går det att använda batteriet från en annan bil för att återaktivera och använda hybridsystemet → 144.

Eftersom batteriet inte går att komma åt direkt måste anslutningarna i motorrummet användas.

Införskaffa lämpliga startkablar (stort area) från din återförsäljare. Om du redan har startkablar är det viktigt att kontrollera att de är i gott skick.

**Hjälstartbatteriets spänning ska vara lika det urladdade batteriets: 12 V.** Hjälstartbatteriets kapacitet (Ah) ska vara minst lika det urladdade batteriets.

Se noga till att bilarna inte kommer i kontakt med varandra, då risk för kortslutning föreligger. Kontrollera att det urladdade batteriet är rätt anslutet. Stäng av tändningen.

Starta motorn på hjälpbilen och låt den gå på normalt tomgångsvarvtal.



Använd inte hybridbilen för ge starthjälp till en annan bil via 12 V batteriet. Den elektriska effekten i det sekundära 12 V batteriet i en hybridbil är inte tillräcklig för att göra detta.

**Risk för skador på bilen.**



Var försiktig vid åtgärder i närheten av motorn eftersom denna kan vara varm. Dessutom kan kylfläkten sättas igång när som

helst.  etiketten i motorrummet påminner om detta.

**Risk för allvarliga skador**



Utför inte något arbete under motorhuvu medan bilen laddas eller tändningen är på → 144.

## Anslutningar

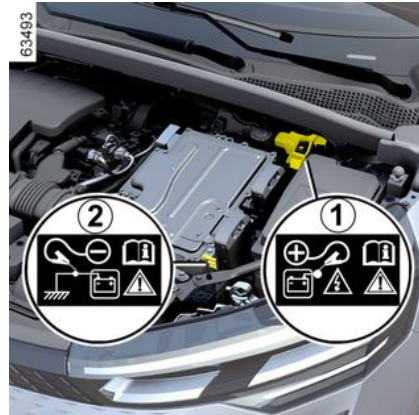

Använd **anslutning 1 (+)** och **anslutning 2 (-)** i motorrummet.



## SEKUNDÄRT 12 V BATTERI



Det är förbjudet att koppla loss plus kabeln i motorrummet.

**Risk för att motorn startar av misstag.  
Risk för brännskador vid gnistbildning.**



**OBS! Öppna skyddet 3 på anslutning 1 (+) genom att trycka på knappen 4 som pilen visar.**

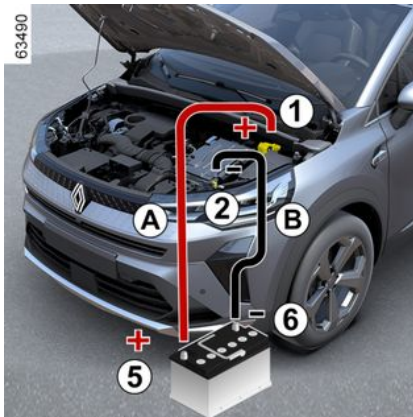

Anslut pluskabeln **A** till **anslutning 1 (+)** och sedan till **anslutning 5 (+)** på batteriet som ger ström.

Anslut minuskabeln **B** till **anslutning 6 (-)** på batteriet som ger ström och sedan till **anslutning 2 (-)**.

Tryck på startknappen eller vrid tändningsnyckeln (beroende på bil). När tändningen är på kopplar du loss kablarna **A** och **B** i omvänd ordning (**1 - 5 - 6 - 2**).



Säkerställ att kabel **A** och **B** inte kommer i kontakt med varandra samt att pluskabel **A** kommer i kontakt med några metallkomponenter i den bil som matar ström.

**Risk för personskador och/eller skador på bilen.**

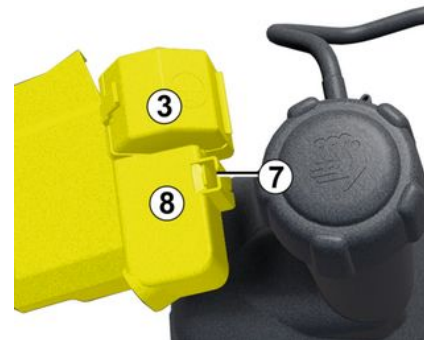

Kontrollera varje gång du har använt skyddet 3 att skyddet till anslutning 8 är korrekt fastsatt på fliken 7.

## SEKUNDÄRT 12 V BATTERI

### Specialfunktion på E-Tech Full Hybridversioner

Om laddningsnivån i det sekundära "12 V" batteriet är för lågt går det att använda batteriet från en annan bil för att återaktivera och använda hybridsystemet → 144.

Eftersom batteriet inte går att komma åt direkt måste anslutningarna i motorrummet användas.

Införskaffa lämpliga startkablar (stort area) från din återförsäljare. Om du redan har startkablar är det viktigt att kontrollera att de är i gott skick.

**Hjälstartbatteriets spänning ska vara lika det urladdade batteriets: 12 V.** Hjälstartbatteriets kapacitet (Ah) ska vara minst lika det urladdade batteriets.

Se noga till att bilarna inte kommer i kontakt med varandra, då risk för kortslutning föreligger. Kontrollera att det urladdade batteriet är rätt anslutet. Stäng av tändningen.

Starta motorn på hjälpbilen och låt den gå på normalt tomgångsvarvtal.



Använd inte hybridbilen för ge starthjälp till en annan bil via 12 V batteriet. Den elektriska effekten i det sekundära 12 V batteriet i en hybridbil är inte tillräcklig för att göra detta.

**Risk för skador på bilen.**



Var försiktig vid åtgärder i närheten av motorn eftersom denna kan vara varm. Dessutom kan kylfläkten sättas igång när som

helst.  etiketten i motorrummet påminner om detta.

**Risk för allvarliga skador**



Utför inte något arbete under motorhuven medan bilen laddas eller tändningen är på → 144.



# MONTERING OCH ANVÄNDNING AV TILLBEHÖR: VIKTIGA REKOMMENDATIONER



## Elektriska eller elektroniska tillbehör

Innan du monterar den här typen av tillbehör (särskilt sändande/mottagande enheter: frekvensband, effektnivå, antennplacering), kontrollera att den går att använda i bilen. Vänd dig till din återförsäljare.

Innan du ansluter ett tillbehör till ett uttag, kontrollera att du inte överskrider den högsta godkända effekten för uttaget → 306, → 320.

### Risk för brand.

Allt arbete på bilens elsystem får endast utföras av en kvalificerad fackman. Varje felaktig anslutning och / eller montering av elektriska / elektroniska tillbehör som inte är godkända av tillverkaren kan orsaka:

- Skada på elektrisk och / eller elektronisk utrustning;
- Skada på de komponenter som är anslutna till den;
- Insamling och användning av fordonsdata;
- Ett intrång i integriteten (ändring, radering eller obefogad tillgång till uppgifter);
- Återkallande av godkännandet för ibruktagande.

### Risk för allvarliga olyckor.

### Risk för integritetsintrång.

Om du ansluter elektrisk utrustning, se till att du får information om amperetal och placering av den säkring som matar.

### Använda diagnosuttaget

Användning av elektroniska tillbehör i diagnosuttaget kan orsaka allvarliga störningar i bilens elektroniska system. För din säkerhet rekommenderar vi att du endast använder elektroniska tillbehör som är godkända av tillverkaren. Kontakta din återförsäljare.

### Risk för allvarliga olyckor

### Montering av tillbehör

Om du vill montera andra tillbehör på din bil, rådfråga din återförsäljare. För att bilen ska fungera ordentligt och för att undvika säkerhetsrisker, bör du använda tillbehör som är anpassade till bilen och godkända av tillverkaren.

Om du använder ett stödlås, fäst det endast i bromspedalen.

### Hinder för körning

På förarsidan är det viktigt att golvmattan som är anpassade till bilen sitter fast i sina fästen. Kontrollera därför regelbundet fastsättning. Lägg aldrig flera mattor på varandra.

## MONTERING OCH ANVÄNDNING AV TILLBEHÖR: VIKTIGA REKOMMENDATIONER

Risk för pedalerna fastnar.

# SÄKRINGAR

## Säkringsdosa

Vid fel på elsystemet kontrollera att säkringarna är hela.

## Säkringar i kupén A



Lossa luckan **1**.



Beroende på gällande lagar och säkerhetsföreskrifter, skaffa en sats godkända reservlampor och säkringar hos din märkesrepresentant.

Säkringarna är placerade i kupén bakom en lucka i handskfacket **B**

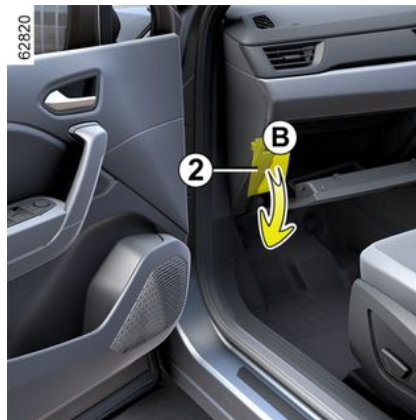

Lossa luckan **2**.

## Tång 3

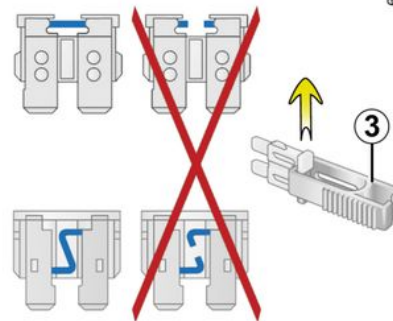

Lossa säkringen med hjälp av klämman **3**, som sitter på baksidan av luckan.

Ta bort säkringen från klämman genom att skjuta på den i sidled.

Använd inte de lediga säkringsplatserna.

# SÄKRINGAR



Kontrollera säkringen i fråga och **byt ut den vid behov**

**(reservsäkringens måste vara likadan som originalsäkringens .**

En säkring med för stor strömstyrka kan orsaka överhettning i elsystemet (risk för brand) vid onormal förbrukning.

## 6 Säkringarnas skyddsområde

Vilka säkringar som finns beror på bilmodell och utrustningsnivå.

Symbol	Skyddsområde
	Vindrutespolning
	Multimediauttag, multimediaskärm
	Eluttag fram och bak på andra raden
	Ljudsignal
	Uttag släp

Symbol	Skyddsområde
	Uppvärra backspeglar
	Bromslyjus, centralenhet i kupén
	Centralenhet i kupén, bakrutetorkare, dimbakljus
	Lampa för färdriktningsvisare, varningsbinker, tredje bromslyjus



Lokalisera säkringarna med hjälp av dekalen som visar de olika säkringarnas läge, och som finns i förvaringsfacket. Vissa säkringar bör endast bytas av en behörig reparatör. Dessa säkringar finns inte med på dekalen. Rör endast de säkringar som finns med på dekalen.



62821

## Säkringar i motorrummet C

Vissa funktioner är skyddade av säkringar som sitter i motorrummet (C).

Eftersom lamporna är svåra att komma åt råder vi dig att en **återförsäljare utföra bytet.**

## SÄKRINGAR



Var försiktig vid åtgärder i närheten av motorn eftersom denna kan vara varm. Dessutom kan kylfläkten sättas igång när som

helst.  etiketten i motorrummet påminner om detta.

**Risk för allvarliga skador**



Innan du vidtar åtgärder i motorrummet ska du stänga av tändningen  
→ 144.

# TORKARBLAD

## Byte

### Byte av vindrutans torkarblad 2



När du ska byta vindrutetorkarna måste du först placera dem i serviceläge **B**.

#### När motorn är igång eller tändningen är påslagen:

- För spaken **1** två gånger i följd till läge **A** (enstaka torkning): torkarbladen stannar i serviceläge **B** en bit från motorhuvu;
- lyft torkarmen **3**.
- sänk fliken **4** och ta bort bladet **2**.

## Ditsättning

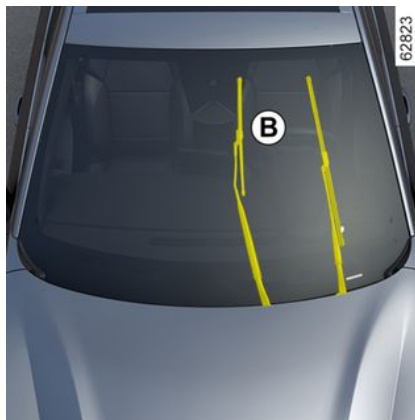

Sätt dit torkarbladet **2**, genom att föra in det i spåret på torkarmen **3**. Tryck sedan fast det tills du hör ett klick. Kontrollera att bladet sitter fast ordentligt.

För att återställa bladen till viloläget, kontrollera att bladen är nerfällna på vindrutan och ställ sedan spaken **1** i läge **A** (enstaka torkning): vindrutetorkarna kommer återgå mot motorhuvu när tändningen aktiveras.

41898

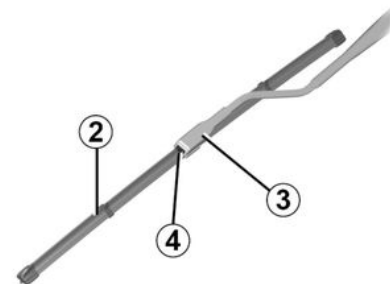

**i** Kontrollera torkarbladens skick. Deras livslängd beror på dig:

- Rengör torkarbladen, vindrutan och bakrutan med tvällösning regelbundet
- använd dem inte när vindrutan eller bakrutan är torr
- ta bort dem från vindrutan eller bakrutan om de inte har använts på länge.

# TORKARBLAD

## Bakrutetorkare 5

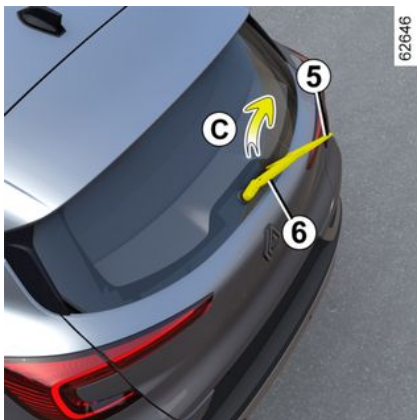

Spaken i avstängt läge (avaktiverad):

- lyft torkarmen **6**.
- fäll ut torkarbladet **5** (rörelse **C**) tills det lossnar
- ta bort bladet genom att dra i det.

### Ditsättning

Sätt dit torkarbladet i omvänd ordning mot vid borttagningen. Kontrollera att bladet sitter fast ordentligt.



Kontrollera torkarbladens skick.

- Rengör torkarbladen, vindrutan och bakrutan med tvållösning regelbundet
- använd dem inte när vindrutan eller bakrutan är torr
- ta bort dem från vindrutan eller bakrutan om de inte har använts på länge.



– Kontrollera vintertid att torkarbladen inte har frusit fast innan torkarmotorn sätts igång, eftersom det annars finns risk för att torkarmotorn skadas (överhettning).

– Kontrollera torkarbladens skick. Bladen ska bytas ut när deras verkningsgrad försämrats, ungefär en gång/år.

När du byter torkarbladet och har tagit bort det, var försiktig så att torkarmen inte slår i vindrutan, då kan glaset skadas



Kontrollera att reglaget står i stoppläget (inaktiverat läge) innan du byter torkarbladet

bak.

**Risk för allvarliga skador**

# BOGSERING

## starthjälp

Före bogsering ställer du växelreglaget i neutralläge (**N**-läge för bilar utrustade med automatväxellåda) och vänta sedan, för E-Tech Full Hybrid-versioner, i cirka en minut. Lås upp rattaxeln och loss sedan parkeringsbromsen.

### Upplåsning av rattaxeln

Sätt nyckeln i tändningslåset och vrid till läge "På" ON **2** eller, beroende på bil, tryck på motorns startknapp i ungefär **två sekunder**.

Ställ växelreglaget i neutralläge (**N**-läge för bilar utrustade med automatlåda) och vänta sedan, för E-Tech Full Hybrid-versioner, i cirka en minut.

Före bogsering ställer du växelreglaget i läge **N** och väntar sedan i cirka en minut. Lås upp rattaxeln och loss sedan parkeringsbromsen.

### Upplåsning av rattaxeln

Se till att kortet finns i kupén och tryck in startknappen i cirka **två sekunder**.

Ställ spaken i **N**-läget och vänta sedan i cirka en minut.

Rattlåset låses upp och bilens tillbehörsfunktioner får strömtillförsel. Du kan använda bilens belysning (körriktningsvisare, bromsljus osv.). Vid

bogsering i mörker ska den bogserade bilen ha ljuset på som vanligt.

När bogseringen är avslutad, tryck två gånger på motorns startknapp (risk att batteriet laddas ur) beroende på bil.

Det är viktigt att man respekterar villkoren för bogsering i det land man färdas. Om du kör den bil som bogserar, överskrid inte den maximala hastigheten för bogsering som gäller → 395.





# BOGSERING

Bogsering av bil med  
automatväxellåda

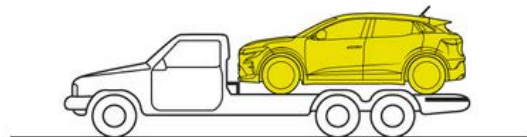
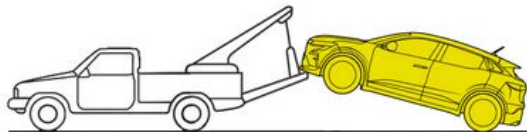

61645

6

## BOGSERING

Transportera bilen på ett släp eller bogsera den med upplyfta framhjul.

**I undantagsfall** och med undantag av E-Tech Full Hybrid bil kan bilen bogseras framåt med alla fyra hjul på vägbanan, med växelväljaren i N (neutralläge) N och som längst 80 km samt i högst 25 km/h.



Lämna kortet i bilen under bogsering. Risk för att rattaxeln låses.

### Automatlåda med manuell väljare



Om växelspaken är låst **P** när tändningen aktiveras trots att du trycker på bromspedalen, kan växelspaken frigöras manuellt för att låsa den.

Lossa damaskens nederdel och tryck på tryckknappen **2** samtidigt som du trycker på knappen **1** på spaken för att frigöra spaken och växla till läget **N**.

Kontakta din återförsäljare så snart som möjligt.

### Automatlåda med elektisk växelväljare



Eftersom P-läget läggs i automatiskt när tändningen stängs av kan det i vissa situationer (t.ex. när vissa

biltvättar används) vara nödvändigt att lägga i N-läget.

Med P-läget ilagt och tändningen på (READY meddelande på instrumentpanelen för E-Tech Fullhybrid) ska du flytta växelväljaren **3** ett steg framåt eller bakåt. Vänta cirka en minut och stäng sedan av tändningen genom att trycka på startknappen.

Nästa gång tändningen aktiveras, återaktiveras det automatiska valet av P-läget och det kommer att väljas i de situationer som tidigare beskrivits.



När motorn är avstängd fungerar inte servostyrningen och bromsservon.

# BOGSERING

Så här kommer du åt bogserpunkterna.

Använd endast de främre 4 och bakre 7 bogserpunkterna (använd aldrig drivaxeln eller någon annan del på bilen). Bogserpunkterna får endast användas för bogsering. De får aldrig användas för att lyfta bilen, varken direkt eller indirekt.

## Bogseringspunkt fram

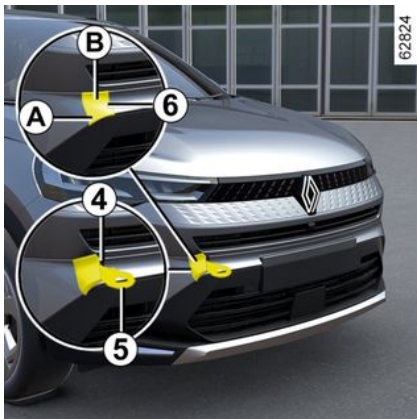

Tryck på området **A** och behåll trycket medan du drar i området **B** för att öppna luckan **6**.

## Bogseringspunkt bak

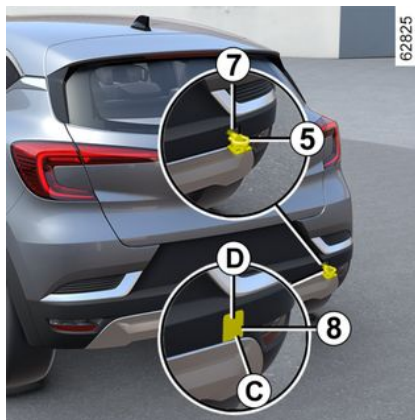

Tryck på området **C** och behåll trycket medan du drar i området **D** för att öppna luckan **8**.

**Dra åt bogseröglan 5 till max:** Dra först åt så mycket det går för hand och avsluta sedan med att låsa den med hjulnyckeln eller förlängaren, beroende på bil.

Du får endast använda bogserringen **5** och hjulnyckeln eller förlängaren förvarade med verktygen → **351**.



Se till att bogseröglan är korrekt fastskruvad.  
**Risk för att bogseröglan lossnar.**



– Använd en stel bogserstång. Om du använder ett rep eller en vajer (förutsatt att landets lagstiftning tillåter det), måste den bogserade bilen kunna bromsa.  
– En bil med försämrad körförmåga får inte bogseras igång.  
– Undvik ryck vid acceleration och inbromsning eftersom detta kan skada bilen.  
– Hastigheten bör inte under några omständigheter överskrida **25 km/h**.



Låt aldrig några verktyg ligga löst i bilen eftersom de kan slungas i väg vid inbromsning och utgöra en fara.

# DRIFTSTÖRNING

Här ger vi några tips för att du snabbt, i vissa fall dock endast provisoriskt, ska kunna avhjälpa eventuellt uppkomna fel. För säkerhets skull bör du snarast efter vidtagen åtgärd och kontakta din återförsäljare.

Använda kortet	ORSAK	ÅTGÄRD
Kortet fungerar inte, varken för låsning eller upplåsning av dörrarna.	Kortets batteri håller på att ta slut.	Byt batteriet. Du kommer fortfarande att kunna låsa / låsa upp och starta ➔ <b>47</b> och ➔ <b>144</b> bilen.
	Apparater på samma frekvens som kortet används (t.ex. mobiltelefoner)	Stäng av enheterna eller använd den inbyggda nyckeln ➔ <b>47</b> .
	Om bilen befinner sig i ett område med stark elektromagnetisk strålning. Bilbatteriet är urladdat.	Använd nyckeln som är inbyggd i kortet ➔ <b>47</b> .
	Meddelandet "Placera kortet i området + STARTA" visas på instrumentpanelen.	Placera ditt kort på startområdet ➔ <b>145</b> och tryck sedan på knappen START.
	Bilen är igång.	Medan motorn är på går det inte att låsa / låsa upp bilen med kortet. Stäng av tändningen.
Omsynkronisering av kortet	Lås upp förardörren genom att sätta i nyckeln som är inbyggd i kortet i dörrlåset ➔ <b>47</b> , placera sedan kortet i området ➔ <b>145</b> och tryck på knappen START för att synkronisera kortet.	

Användning av fjärrkontrollen	ORSAK	ÅTGÄRD
Upplåsningen och låsningen av dörrarna fungerar inte längre med fjärrkontrollen.	Fjärrkontrollens batteri håller på att bli urladdat.	Använd nyckeln.
	Enheter med samma frekvens som fjärrkontrollen används (t.ex. mobiltelefon).	Stäng av enheterna eller använd nyckeln.

# DRIFTSTÖRNING

Användning av fjärrkontrollen	ORSAK	ÅTGÄRD
	Bilen befinner sig i ett område med stark magnetisk strålning. Batteri urladdat.	Byt batteriet. Du kommer fortfarande att kunna låsa / låsa upp och starta bilen → <b>47</b> och → <b>144</b> .
	Bilen är igång.	Medan motorn är på går det inte att låsa / låsa upp bilen med nyckeln. Stäng av tändningen.
	Omsynkronisering av fjärrkontrollen	Lås upp förardörren med nyckeln i dörrlåset → <b>47</b> och starta sedan motorn för att synkronisera fjärrkontrollen → <b>144</b> .

6

Vid startförsök	ORSAK	ÅTGÄRD
Indikeringarna på instrumentbrädan lyser svagt eller tänds inte, startmotorn går inte runt.	Batteripoler dåligt åtdragna, urkopplade eller oxiderade. Batteriet urladdat eller skadat.	Skruva fast dem på nytt, koppla in dem på nytt eller rengör dem från oxid. Anslut ett annat batteri till det felaktiga batteriet → <b>366</b> eller byt ut batteriet vid behov. Förflytta inte bilen om rattaxeln är låst.
	Felaktig krets.	Frågor, kontakta din återförsäljare.
Motorn vill inte starta.	Startvillkoren är inte uppfyllda. "Handsfree"-kortet fungerar inte.	→ <b>144</b> . Placera kortet på mittkonsolens fack → <b>145</b> .
När bilen står stilla och motorn är kall är motorns tomgång hög.	På bensinversioner beror detta inte nödvändigtvis på ett fel. Det kan bero på att motortemperaturen stiger.	Motorn tomgång bör sjunka efter cirka en minut. Annars kan detta orsakas av ett annat fel. Kontakta din återförsäljare.
Motorn vägrar stanna.	Kort ej registrerat.	Placera kortet på mittkonsolens fack. Tryck en längre stund på startknappen.

# DRIFTSTÖRNING

Vid startförsök	ORSAK	ÅTGÄRD
	Elektriskt problem.	Tryck på startknappen 3 gånger snabbt eller tryck och håll den nedtryckt.
Rattaxeln förblir låst.	Ratten blockerad.  Fel på elsystemet.	Vrid ratten samtidigt som du trycker på motorns startknapp (eller, beroende på bil, samtidigt som du använder tändningsnyckeln) ➔ 144.  Frågor, kontakta din återförsäljare.

Under körning	ORSAK	ÅTGÄRD
Vibrationer.	Otillräckligt med luft i däcken, felinställda eller skadade däck.	Kontrollera däcktrycket. Hittar du inget fel, kontakta din återförsäljare.
Vit avgasrök.	Det är inte nödvändigtvis ett fel. Beroende på de yttre klimatförhållandena (kallt, fuktigt osv.) kan rök produceras vid kraftig acceleration.	Sänk motorvarvtalet och undvik häftiga accelerationer så att avgasröken gradvis försvinner. Annars kan detta orsakas av ett annat fel. Frågor, kontakta din återförsäljare.
Rök från motorrummet.	Kortslutning eller läckage i kylsystemet.	Stanna och stäng av tändningen, gå bort från bilen och kontakta din återförsäljare.
Indikeringen för oljetryck tänds:  Vid kurvtagning eller vid bromsning.  Blinkar eller förblir tänd vid acceleration.	Nivån är för låg.  Inget oljetryck.	Fyll på motorolja ➔ 329.  Stanna och kontakta din återförsäljare.

# DRIFTSTÖRNING

Under körning	ORSAK	ÅTGÄRD
Styrningen är trög.	Överhettning i servostyrningen. Fel i den elektriska servomotorn. Fel i servosystemet	Kör försiktigt i låg hastighet. Tänk på hur stor kraft som behövs för att vrida hjulen med ratten. Frågor, kontakta din återförsäljare.
Motorn för överhettad. Indikeringen för kylväsketemperatur befinner sig i varningsfältet och indikeringen <b>STOP</b> tänds.	Kylfläkt ur funktion. <hr/> Kylväskeläckage.	Stanna bilen, stäng av motorn och kontakta din återförsäljare. <hr/> Kontrollera kylväskebehållaren: Den ska innehålla vätska. Om den inte gör det, kontakta din återförsäljare snarast.
Det kokar i kylväskebehållaren.	Fel på packningen till cylinderhuvudet.	Stäng av motorn. Kontakta din återförsäljare.



**Kylaren:** Om det finns en betydande brist på kylvätska, kom ihåg att aldrig fylla på med kall kylvätska när motorn är mycket varm. Efter arbeten på bilen som erfordrat tömning av kylsystemet (även endast delvis) ska systemet fyllas med ny kylvätska. Använd endast vätska som godkänts av tillverkaren.

Elsystem	ORSAK	ÅTGÄRD
Vindrutetorkare ur funktion.	Torkarblad sitter fast. Fel på elsystemet. Trasig säkring.	Ta loss torkarbladen innan torkarmotorn startas. Frågor, kontakta din återförsäljare. Byt ut säkringen eller se till att få den utbytt → <b>373</b> .



# DRIFTSTÖRNING

Elsystem	ORSAK	ÅTGÄRD
Torkaren stannar inte.	Felaktigt reglage.	Frågor, kontakta din återförsäljare.
Körriktningsvisaren blinkar för snabbt.	Trasig bakre lampa.	→ 359 .
Körriktningsvisare ur funktion.	Fel på elsystemet eller reglaget. Trasig säkring.	Frågor, kontakta din återförsäljare. Byt ut säkringen eller se till att få den utbytt → 373.
Strålkastarna tänds inte eller slocknar inte.	Fel på elsystemet eller reglaget. Trasig säkring.	Frågor, kontakta din återförsäljare. Byt ut säkringen eller se till att få den utbytt → 373.

Elsystem	ORSAK	ÅTGÄRD
Kondensspår i strålkastarna eller bakljusen.	Kondensspår kan vara ett naturligt fenomen förorsakat av temperaturväxlingar och fukt. I det här fallet kommer spåren att gradvis försvinna när strålkastarna används.	
Indikeringen för glömda säkerhetsbälten fram överensstämmer inte med bilbältenas faktiska status.	Det sitter ett föremål fastklämt mellan golvet och stolen, vilket stör givarens funktion.	Ta bort alla föremål under stolarna fram.

# INFORMATION OM BILEN

## Bilens identifieringsskyltar

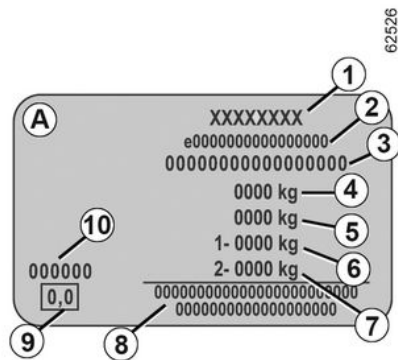
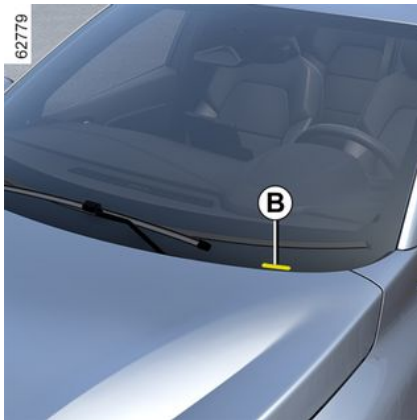

De uppgifter som förekommer på tillverkarskylten ska anges vid all korrespondens samt vid beställning av reservdelar.

Om den här informationen finns och var den sitter beror på bilen:

### Identifieringsskylt A

1. Tillverkarens namn.
2. Registreringsnummer eller godkännandenummer.
3. Identifikationsnummer.

**B.** Beroende på bilmodell kan den här informationen även finnas på märkningen .

4. MMAC (Maximal nyttovikt).

5. MTR (Maximal tågvikt: lastad bil med släp).

6. MMTA (Maximal tillåten vikt) på framaxeln.

7. MMTA på bakaxeln.

8. Reserverad för partnerinformation eller kompletteringar.

9. Används inte.

10. Lackreferens (färgkod).

## Teknisk information för räddningstjänst



QR-koden på etiketten **A** gör det möjligt för räddningsspersonal att använda en surfplatta eller smartphone för att omedelbart få

## INFORMATION OM BILEN

tillgång till teknisk information som är användbar för att kunna arbeta på bilen vid en olycka.

Se till att etiketten **A** alltid är synlig och finns på både vindrutan och bakrutan.

**Alla typer av ändringar eller skador skulle förhindra tillgång till informationen.**



## Identifiering av motor

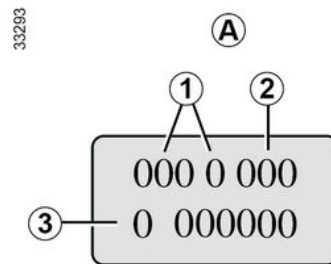

Ange uppgifterna på motorskylten i området **A** vid all korrespondens och beställning.

## INFORMATION OM BILEN

(varierande placering beroende på motortyp)

1. Motortyp.
2. Motorns indexnummer.
3. Motorns serienummer.



# INFORMATION OM BILEN

## Mått (meter)

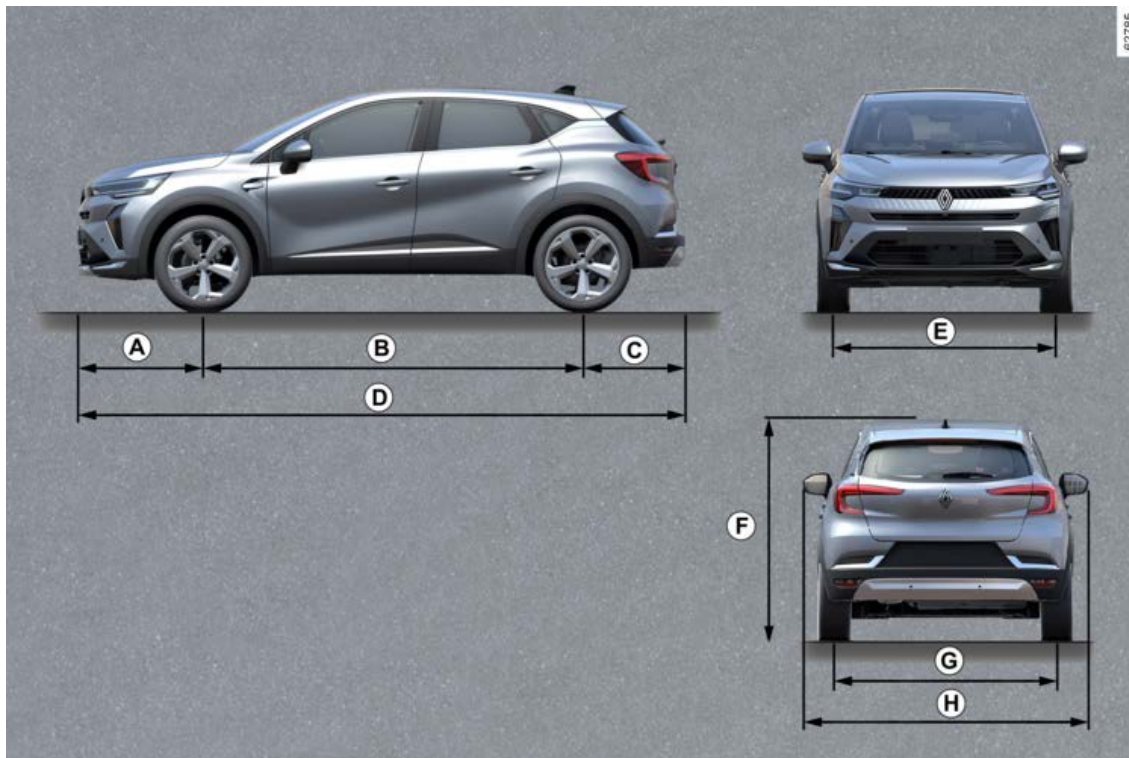



7

## INFORMATION OM BILEN

	Längd
<b>A</b>	0,882
<b>B</b>	2,639
<b>C</b>	0,717
<b>D</b>	4,238
<b>E</b>	1,554
<b>F</b>	1,585 olastad
<b>G</b>	1,541
<b>H</b>	1,797 2,003 med ytterbackspeglar utfällda 1,816 med ytterbackspeglar infällda

# MOTORSPECIFIKATIONER

Motorutförande	1.0 TCe	1.3 TCe	E-Tech Full Hybrid	
<b>Motortyp</b> (Se motorskylt)	H4D Turbo	H5H Turbo	H4M	5DH
<b>Cylindervolym (cm<sup>3</sup>)</b>	999	1 330	1598	-
<b>Bränslekvalitet</b> <b>Oktantal</b>	Bensin Blyfri bensin med ett oktantal (RON) som matchar informationen på etiketten på tankluckan <b>måste ovillkorligen</b> användas → <b>138</b> .			-
<b>Bränsletyper som uppfyller europeiska standarder och är kompatibla med motorer för bilar som säljs i Europa</b> (i alla andra fall, kontakta en godkänd återförsäljare).			Blyfri bensin som uppfyller standarden <b>EN 228</b> innehållande upp till 5 % etanol.	-
			Blyfri bensin som uppfyller standarden <b>EN 228</b> innehållande upp till 10 % etanol.	-
<b>Tändstift</b>	Använd endast tändstift som är avsedda för din bil. Typen anges på en etikett som sitter i motorrummet. I annat fall ska du kontakta din återförsäljare. Användning av felaktiga tändstift kan leda till att motorn förstörs.			-

7



## VIKTER (I KG)

<b>De angivna vikterna gäller för basversion utan tillval. De varierar beroende på bilens utrustningsnivå. Fråga din återförsäljare.</b>	
<b>Maximal nyttovikt ( MMAC ) Maximal tillåten vikt ( MMTA ) Bilens maximaltågvikt ( MTR )</b>	Vikter som anges på tillverkarens skylt → <b>388</b>
<b>Max tillåten släpvagnsvikt med broms *</b>	Fastställs via beräkning: MTR - MMAC
<b>Max. tillåten släpvagnsvikt utan broms *</b>	645 kg
<b>Kultryck dragkrok *</b>	75 kg
<b>Tillåten taklast</b>	80 kg (inklusive fästanordning)
<p><b>* Släpvagnsvikt (bogsering av husvagn, båt etc).</b></p> <p>Bogsering är förbjuden då beräkningen MTR - MMAC är lika med noll eller då MTR är lika med noll (eller inte finns angiven) på tillverkarens skylt.</p> <ul style="list-style-type: none"><li>– Det är viktigt att respektera de släpvagnsvikter som bestämts av den lokala lagstiftningen och vägtrafikförordningen. För montering av godkänd draganordning, rådgör med din återförsäljare.</li><li>– För en bil med släp får <b>totalvikten (bil + släp) aldrig överskridas</b>. Däremot är följande möjligt:</li><li>– Bakre MMTA överskrids med upp till 15 %.</li><li>– Överskridande av MMAC med upp till 10 % eller 100 kg (det första som uppnås).</li></ul> <p>I inget av fallen får maxhastigheten för bilen och släpet överskrida 100 km/h och däcktrycket ska ökas med 0,2 bar (3 psi).</p> <ul style="list-style-type: none"><li>– Motorns prestanda och backtagningsförmågan minskar med altituden. Vi rekommenderar dig att minska maxlasten med 10 % per 1 000 meter och sedan minska med ytterligare 10 % för varje höjddökning på 1 000 meter.</li></ul>	

## ORIGINALUTRUSTNING OCH RESERVDELAR

Reservdelarna tillverkas efter mycket noggranna specifikationer och testas regelbundet. Görs ändringar eller sker utbyte av originaldelar mot delar av annat ursprung, löper fordonsägaren risk att fordonet inte längre uppfyller de krav som säkerhets-, avgasreningsoch bullernormerna uppställer i enlighet med vägtrafikförordningen.

Dessutom upphör garantin att gälla då ändringar som inte överensstämmer med fabriken specifikationer görs på bilen eller om montering sker av reservdelar som inte tillverkats eller godkänts av fabriken. De reparationer som utförs av din märkesrepresentant med originalreservdelar omfattas dessutom av de garantier som finns beskrivna på reparationsorderns baksida.

7

# UNDERHÅLLSSCHEMA

VIN: .....

Datum:	Kilometer:	Fakturanr:	Kommentarer/övrigt
<b>Typ av åtgärd:</b> Service <input type="checkbox"/> ..... <input type="checkbox"/>	<b>Stämpel</b>		
<b>Rostskyddskontroll:</b> OK <input type="checkbox"/> Inte OK* <input type="checkbox"/>			
Datum:	Kilometer:	Fakturanr:	Kommentarer/övrigt
<b>Typ av åtgärd:</b> Service <input type="checkbox"/> ..... <input type="checkbox"/>	<b>Stämpel</b>		
<b>Rostskyddskontroll:</b> OK <input type="checkbox"/> Inte OK* <input type="checkbox"/>			
Datum:	Kilometer:	Fakturanr:	Kommentarer/övrigt
<b>Typ av åtgärd:</b> Service <input type="checkbox"/> ..... <input type="checkbox"/>	<b>Stämpel</b>		
<b>Rostskyddskontroll:</b> OK <input type="checkbox"/> Inte OK* <input type="checkbox"/>			

\* Se relevant sida

# UNDERHÅLLSSCHEMA

VIN: .....

Datum:	Kilometer:	Fakturanr:	Kommentarer/övrigt
<b>Typ av åtgärd:</b> Service <input type="checkbox"/> ..... <input type="checkbox"/>	<b>Stämpel</b>		
<b>Rostskyddskontroll:</b> OK <input type="checkbox"/> Inte OK* <input type="checkbox"/>			
Datum:	Kilometer:	Fakturanr:	Kommentarer/övrigt
<b>Typ av åtgärd:</b> Service <input type="checkbox"/> ..... <input type="checkbox"/>	<b>Stämpel</b>		
<b>Rostskyddskontroll:</b> OK <input type="checkbox"/> Inte OK* <input type="checkbox"/>			
Datum:	Kilometer:	Fakturanr:	Kommentarer/övrigt
<b>Typ av åtgärd:</b> Service <input type="checkbox"/> ..... <input type="checkbox"/>	<b>Stämpel</b>		
<b>Rostskyddskontroll:</b> OK <input type="checkbox"/> Inte OK* <input type="checkbox"/>			

\* Se relevant sida

# UNDERHÅLLSSCHEMA

VIN: .....

Datum:	Kilometer:	Fakturanr:	Kommentarer/övrigt
<b>Typ av åtgärd:</b> Service <input type="checkbox"/> ..... <input type="checkbox"/>	<b>Stämpel</b>		
<b>Rostskyddskontroll:</b> OK <input type="checkbox"/> Inte OK* <input type="checkbox"/>			
Datum:	Kilometer:	Fakturanr:	Kommentarer/övrigt
<b>Typ av åtgärd:</b> Service <input type="checkbox"/> ..... <input type="checkbox"/>	<b>Stämpel</b>		
<b>Rostskyddskontroll:</b> OK <input type="checkbox"/> Inte OK* <input type="checkbox"/>			
Datum:	Kilometer:	Fakturanr:	Kommentarer/övrigt
<b>Typ av åtgärd:</b> Service <input type="checkbox"/> ..... <input type="checkbox"/>	<b>Stämpel</b>		
<b>Rostskyddskontroll:</b> OK <input type="checkbox"/> Inte OK* <input type="checkbox"/>			

\* Se relevant sida

# UNDERHÅLLSSCHEMA

VIN: .....

Datum:	Kilometer:	Fakturanr:	Kommentarer/övrigt
<b>Typ av åtgärd:</b> Service <input type="checkbox"/> ..... <input type="checkbox"/>	<b>Stämpel</b>		
<b>Rostskyddskontroll:</b> OK <input type="checkbox"/> Inte OK* <input type="checkbox"/>			
Datum:	Kilometer:	Fakturanr:	Kommentarer/övrigt
<b>Typ av åtgärd:</b> Service <input type="checkbox"/> ..... <input type="checkbox"/>	<b>Stämpel</b>		
<b>Rostskyddskontroll:</b> OK <input type="checkbox"/> Inte OK* <input type="checkbox"/>			
Datum:	Kilometer:	Fakturanr:	Kommentarer/övrigt
<b>Typ av åtgärd:</b> Service <input type="checkbox"/> ..... <input type="checkbox"/>	<b>Stämpel</b>		
<b>Rostskyddskontroll:</b> OK <input type="checkbox"/> Inte OK* <input type="checkbox"/>			

\* Se relevant sida

# UNDERHÅLLSSCHEMA

VIN: .....

Datum:	Kilometer:	Fakturanr:	Kommentarer/övrigt
<b>Typ av åtgärd:</b> Service <input type="checkbox"/> ..... <input type="checkbox"/>	<b>Stämpel</b>		
<b>Rostskyddskontroll:</b> OK <input type="checkbox"/> Inte OK* <input type="checkbox"/>			
Datum:	Kilometer:	Fakturanr:	Kommentarer/övrigt
<b>Typ av åtgärd:</b> Service <input type="checkbox"/> ..... <input type="checkbox"/>	<b>Stämpel</b>		
<b>Rostskyddskontroll:</b> OK <input type="checkbox"/> Inte OK* <input type="checkbox"/>			
Datum:	Kilometer:	Fakturanr:	Kommentarer/övrigt
<b>Typ av åtgärd:</b> Service <input type="checkbox"/> ..... <input type="checkbox"/>	<b>Stämpel</b>		
<b>Rostskyddskontroll:</b> OK <input type="checkbox"/> Inte OK* <input type="checkbox"/>			

\* Se relevant sida

# UNDERHÅLLSSCHEMA

VIN: .....

Datum:	Kilometer:	Fakturanr:	Kommentarer/övrigt
<b>Typ av åtgärd:</b> Service <input type="checkbox"/> ..... <input type="checkbox"/>	<b>Stämpel</b>		
<b>Rostskyddskontroll:</b> OK <input type="checkbox"/> Inte OK* <input type="checkbox"/>			
Datum:	Kilometer:	Fakturanr:	Kommentarer/övrigt
<b>Typ av åtgärd:</b> Service <input type="checkbox"/> ..... <input type="checkbox"/>	<b>Stämpel</b>		
<b>Rostskyddskontroll:</b> OK <input type="checkbox"/> Inte OK* <input type="checkbox"/>			
Datum:	Kilometer:	Fakturanr:	Kommentarer/övrigt
<b>Typ av åtgärd:</b> Service <input type="checkbox"/> ..... <input type="checkbox"/>	<b>Stämpel</b>		
<b>Rostskyddskontroll:</b> OK <input type="checkbox"/> Inte OK* <input type="checkbox"/>			

\* Se relevant sida



# ROSTSKYDDSKONTROLL

Om det krävs en reparation för att garantin ska gälla anges den nedan.

**VIN:** .....

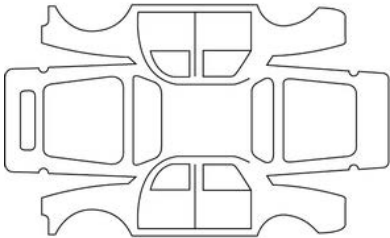
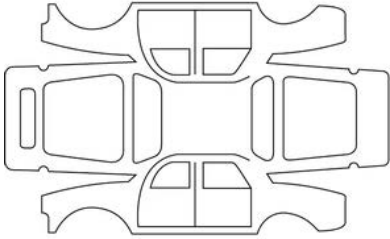
Reparationsdatum:		<b>Stämpel</b>
Rostreparationer att utföra:		
Reparationsdatum:		<b>Stämpel</b>
Reparation som ska utföras:		

# ROSTSKYDDSKONTROLL

Om det krävs en reparation för att garantin ska gälla anges den nedan.

**VIN:** .....

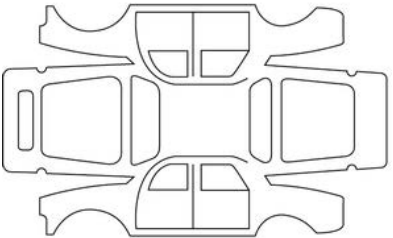
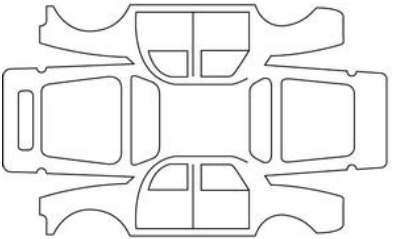
Reparationsdatum:		<b>Stämpel</b>
Rostreparationer att utföra:		
Reparationsdatum:		<b>Stämpel</b>
Reparation som ska utföras:		

7

# ROSTSKYDDSKONTROLL

Om det krävs en reparation för att garantin ska gälla anges den nedan.

**VIN:** .....

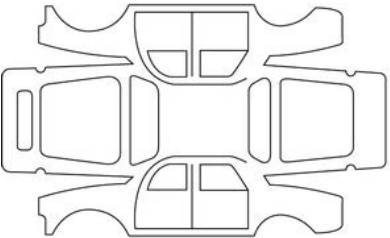
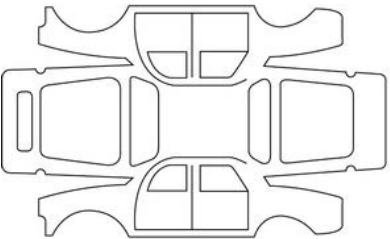
Reparationsdatum:		<b>Stämpel</b>
Rostreparationer att utföra:		
Reparationsdatum:		<b>Stämpel</b>
Reparation som ska utföras:		

# ROSTSKYDDSKONTROLL

Om det krävs en reparation för att garantin ska gälla anges den nedan.

**VIN:** .....

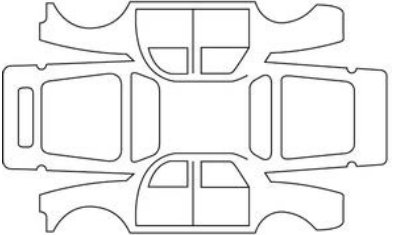
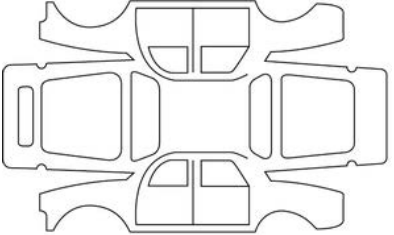
Reparationsdatum:		<b>Stämpel</b>
Rostreparationer att utföra:		
Reparationsdatum:		<b>Stämpel</b>
Reparation som ska utföras:		

7

# ROSTSKYDDSKONTROLL

Om det krävs en reparation för att garantin ska gälla anges den nedan.

**VIN:** .....

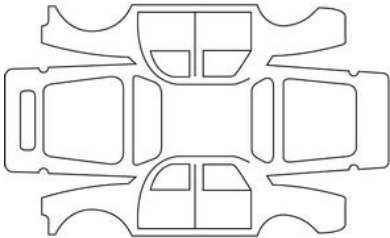
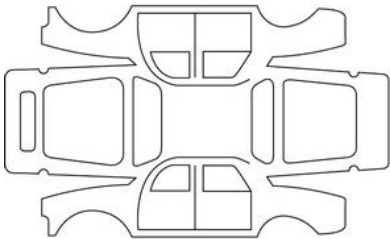
Reparationsdatum:		<b>Stämpel</b>
Rostreparationer att utföra:		
Reparationsdatum:		<b>Stämpel</b>
Reparation som ska utföras:		

# ROSTSKYDDSKONTROLL

Om det krävs en reparation för att garantin ska gälla anges den nedan.

**VIN:** .....

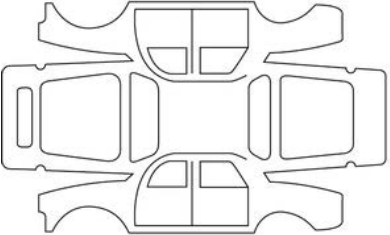
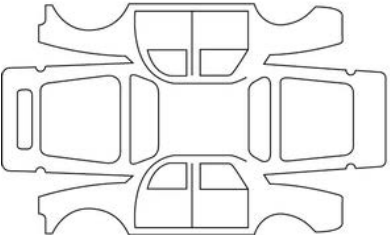
Reparationsdatum:		<b>Stämpel</b>
Rostreparationer att utföra:		
Reparationsdatum:		<b>Stämpel</b>
Reparation som ska utföras:		

7

# ROSTSKYDDSKONTROLL

Om det krävs en reparation för att garantin ska gälla anges den nedan.

**VIN:** .....

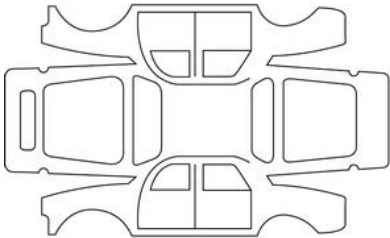
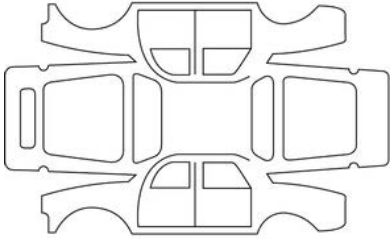
Reparationsdatum:		<b>Stämpel</b>
Rostreparationer att utföra:		
Reparationsdatum:		<b>Stämpel</b>
Reparation som ska utföras:		

# ALFABETISKT INDEX

## Symboler

"Handsfree"-kort: användning, [34](#)

"Handsfree"-kort: batteri, [40](#)

360-graderskamera, [255](#)

## A

ABS, [177](#), [177](#)

AC, [298](#), [298](#), [301](#), [301](#)

Active driver assist, [242](#)

Adaptiv farthållare, [224](#)

Airbag, [63](#), [63](#), [68](#), [69](#), [80](#), [84](#), [90](#)

Airbag, aktivering av främre passagerarairbags, [84](#), [90](#)

Airbag, avaktivering av främre passagerarairbags, [84](#), [90](#)

Airbag: airbag, [63](#)

Airbag uppblåsbar dyna, [63](#), [69](#)

Aktiv panikinbromsning, [204](#)

Aktiv parkeringsassistans, [255](#), [261](#), [264](#)

Antispinnkontroll, [177](#), [177](#), [177](#), [177](#)

Användningsföreskrifter, [132](#), [132](#)

Assistans: körhjälpmedel, [224](#)

Autohold, [160](#), [160](#)

AUTO-läge, [125](#)

Automatisk parkeringsbroms, [156](#), [160](#)

Automatisk växellåda: felsökning, [378](#)

Automatlåda, driftstopp vid haveri, [380](#)

Automatväxellåda (användning), [282](#), [287](#)

Avlastningshylla, [321](#)

Avståndskontroll vid parkering, [118](#), [255](#), [255](#), [261](#)

Avståndslarm, [201](#)

## B

Backkamera, [261](#)

Backningsradar, [255](#)

Backspeglar, [121](#), [123](#)

Bagagerum, [51](#), [322](#)

BAGAGERUM, [42](#)

Bakre hylla, [321](#)

BAKSÄTE, [52](#), [55](#), [56](#), [56](#)

Baksäten: funktioner, [56](#)

Baksäten: Funktioner, [56](#)

Barn, [71](#), [80](#), [84](#), [90](#)

Barn (säkerhet), [308](#)

Barnsäkerhet, [36](#), [42](#), [71](#), [80](#), [84](#), [90](#), [308](#)

Barnsäkerhetsanordning, [71](#), [80](#), [84](#)

Barnsäkerhetssystem, [71](#), [80](#), [84](#)

Barnsäten, [71](#), [80](#), [84](#)

Batteri:, [366](#)

Batteri: felsökning, [366](#)

Batterier, [40](#), [44](#)

Batterier (fjärrkontroll), [44](#)

Belysning, [125](#), [131](#)

Belysning: byta invändiga lampor, [363](#)

Belysning: Dimljus, [125](#)

Belysning: halvljus, [125](#)

Belysning: Halvljus, [359](#)

Belysning: helljus, [125](#)



# ALFABETISKT INDEX

Belysning: instrumentpanel, [125](#)  
Belysning: Körriktningsvisare, [131](#), [359](#)  
Belysning: ledljus, [125](#)  
Belysning: Parkeringsljus, [359](#)  
Belysning: sidoljus, [125](#)  
Belysning: Varningsblinkers, [131](#)  
Belysning: Yttre, [125](#), [131](#)  
Bilinställningar, [118](#)  
Blinkrar, [131](#)  
Blockerat låsläge för dörrarna, [44](#)  
Bogsering, [378](#)  
Bogsering: starthjälp, [378](#)  
Bogserringar, [378](#)  
Bogseröglor, [380](#)  
Borttagning av imma på bakrutan, [301](#)  
Bromsa, [160](#), [160](#)  
Bromsar: elektronisk parkeringsbroms, [156](#)  
Bränsleekonomi, [162](#)  
Bränsleförbrukning, [109](#), [162](#), [162](#)  
Bränslekvallitet, [138](#)  
Bränslenivå, [107](#), [138](#)  
Bränslepåfyllning, [138](#)  
Bränsletankens volym, [138](#)  
Bränsletips för att minska förbrukningen, [162](#)  
Byte: fjärrkontrollsbatterier, [44](#)  
Byte av vindrutetorkarblad, [376](#)  
Bältessträckare, [63](#), [63](#)  
Bältessträckare fram, [63](#), [63](#)

Bältessträckare till bilbälten, [63](#)

## C

Centrallåsning av dörrar, [36](#), [42](#), [44](#), [46](#), [47](#), [50](#)

## D

Defroster, imborttagning för vindrutan, [298](#), [301](#)

Defroster för vindruta., [298](#), [301](#)

Dekaler: däcktryck, [335](#)

Display, [107](#)

Domkraft, [354](#)

Driftstopp och bogsering, [380](#)

Däck, [162](#), [172](#), [356](#)

Däck: däcktryck, [335](#)

Däckpumpning, [172](#), [350](#), [354](#)

Däcktryck för hjul, [109](#), [162](#), [172](#), [354](#)

Döda vinkeln: varning, [196](#)

Dörrar, [46](#), [46](#)

Dörrar/bagagelucka, [36](#), [43](#), [46](#), [47](#), [50](#)

Dörrar/luckor, [36](#), [42](#)

Dörrar och bagagelucka - låsning/upplåsning, [44](#)

Dörrar och luckor - låsning/upplåsning, [46](#)

## E

ECO-körning, [162](#)

ECO-läge, [162](#)

Elektroniskt stabiliseringssystem: ESC, [177](#), [177](#)

Elfönsterhiss, [308](#)

# ALFABETISKT INDEX

Eluttag, [320](#)

Ersättningslampor, [359](#)

ESC: Elektroniskt stabiliseringssystem, [177](#), [177](#)

Extra, [298](#), [298](#)

Extra säkerhetsanordningar, [63](#)

## F

Farthållare, [218](#), [221](#), [224](#)

Farthållare - fartbegränsare, [218](#), [221](#)

Fastspänningsanordningar för barn, [71](#), [80](#), [84](#)

Filter: olja, [330](#)

Fjärrkontroll, [36](#)

Fjärrkontroll: blockerat låsläge, [44](#)

Fjärrkontroll/nyckel: batterier, [42](#)

Fjärrstyrning: kort, [34](#), [34](#)

Framsäten: inställning, [52](#)

Funktionsfel, kortbatterier, [40](#)

Funktionsfel: fjärrkontrollbatterier, [44](#)

Funktionsstörning, [63](#), [90](#), [109](#), [125](#), [149](#), [153](#), [153](#), [177](#), [177](#), [177](#), [177](#), [182](#), [196](#), [204](#), [224](#), [255](#), [274](#), [373](#), [373](#)

Färd dator, [107](#), [109](#)

Färd med barn, [71](#), [80](#), [84](#)

Förarassistans, [177](#), [177](#), [182](#), [196](#), [201](#), [204](#), [213](#), [255](#), [261](#), [264](#), [268](#)

Förebyggande av filbyte, [182](#)

Försatt motorn i stand-by läge, [149](#)

Förvaringsfack, [316](#), [316](#)

Förvaringsmöjligheter, [316](#), [316](#)

Förvaringsutrymmen, [316](#), [316](#)

## G

GPL, [30](#)

## H

Handsfree-kort, [36](#)

Handsfree-parkering, [255](#)

Hjul (säkerhet), [356](#)

Hjulbyte, [354](#)

Hjulkapselnyckel, [354](#)

Hörbart larm: påminnelse om tända lampor, [125](#)

## I

igenkänning av fordon, [204](#)

igenkänning av fotgängare, [204](#)

igenkänning av vägskyltar, [213](#)

Incidenter: funktionsfel, [182](#), [196](#), [204](#), [255](#)

Indikatorer: körriktningvisare, [131](#)

Indikeringar på instrumentpanelen, [107](#), [109](#), [149](#), [162](#), [172](#)

Indikering för styrning, [107](#), [109](#)

Innerbelysning, [314](#)

INNERBELYSNING, [314](#)

Instrumentpanel, [107](#), [107](#), [109](#), [109](#), [118](#), [120](#), [149](#), [162](#), [172](#)

Inställningar, [118](#)

Inställningar för bilen, [118](#)

Inställningar i menyn, [118](#)

Inställning av framstolar, [52](#), [52](#)

# ALFABETISKT INDEX

Inställning av framstolarna, [52](#)  
Inställning av körställning, [52](#), [52](#), [58](#), [125](#)  
Inställning av ratten, [121](#)  
Inställning av stolarna, [52](#)  
Integrerat reglage för handsfreetelefon, [306](#)  
Interiörer: belysning, [314](#)  
Isofix, [84](#)

## J

Justering av framsätet, [52](#)

## K

Kamera: backkamera, [255](#)  
Katalysator, [153](#)  
Klimatanläggning, [298](#), [301](#)  
Klocka, [120](#), [120](#)  
Kompletterande fastspänningsanordningar till säkerhetsbältena, [63](#), [63](#), [68](#), [69](#)  
Kompletterande fastspänningsanordningar utöver säkerhetsbältena bak, [63](#), [68](#)  
Kompletterande krockskyddssystem på sidorna, [69](#)  
KOMPLETTERANDE KROCKSKYDDSSYSTEM TILL SÄKERHETSBJÄLTEN FRAM, [63](#), [63](#)  
Konfigureringsmeny, [118](#)  
Kontroll och varningsindikeringar, [196](#)  
Kort, [34](#), [36](#)  
Kort: användning, [34](#)  
Kort: Användning, [36](#)

Kort: batteri, [34](#), [40](#)  
Kort: handsfree, [34](#)  
Körfältsassistans, [182](#)  
Körfältscentrering, [242](#)  
Körfältshållning: assistans, [182](#)  
Körhjälpmedel, [118](#), [182](#), [196](#), [201](#), [204](#), [213](#), [224](#), [242](#), [255](#), [261](#), [264](#), [268](#), [274](#), [279](#)  
Körning, [144](#), [153](#), [160](#), [162](#), [172](#), [177](#), [177](#), [182](#), [196](#), [201](#), [204](#), [218](#), [221](#), [224](#), [255](#), [261](#), [264](#), [268](#), [282](#), [287](#)  
Körriktningsvisare, [359](#)  
Körsträcka till oljebyte, [109](#)  
Körställning: inställningar, [58](#), [121](#)

## L

Lackering: underhåll, [341](#)  
Lampbyte, [359](#)  
Lampor: byte, [363](#)  
LASTNING AV BAGAGERUM, [323](#)  
Ljud- och ljussignaler, [131](#)  
Ljudsignal, [131](#)  
Ljussamtal, [131](#)  
LPG, [30](#), [71](#)  
LPG (Liquefied Petroleum Gas (gasol)), [30](#)  
Luftkonditionering: information och användningsråd, [304](#)  
Luftkonditionering: luftmunstycken: ventiler, [296](#)  
Lyfta bilen, byta hjul, [354](#)  
Låsa fjärrkontroll, [42](#), [43](#)  
Låsning, [58](#)

# ALFABETISKT INDEX

Låsning av dörrarna, [36](#), [43](#), [46](#), [46](#), [47](#), [50](#)

Låsningssfria bromsar: ABS, [177](#), [177](#)

Läslampor, [314](#)

Löstagbart golv, [322](#)

## M

Makeup-speglar, [313](#)

Meddelanden på instrumentpanelen, [109](#), [149](#), [172](#)

Meny för personliga inställningar till bilen, [109](#), [118](#)

Miljö, [170](#)

Motor: motoroljenivå, [329](#)

MOTORHUV, [327](#), [327](#)

Motor kylvätska, [107](#)

Motorolja, [329](#), [329](#), [330](#)

Motoroljenivå:, [329](#)

Multidisply, [162](#), [182](#), [201](#), [204](#), [255](#), [261](#), [264](#), [268](#), [274](#), [301](#)

Multifunktionsskärm, [196](#)

Multimedia (utrustning), [306](#)

Multimediautrustning, [107](#), [125](#), [306](#)

Multi-Sense, [121](#), [294](#), [294](#)

Multivvykamera, [268](#)

## N

Nackskydd bak, [55](#)

Nackstöd, [52](#), [52](#), [55](#)

Navigering, [306](#)

Navigeringssystem, [306](#)

Nivåer:, [332](#)

Nivåer: bromsvätska, [332](#)

Nivåer: kylvätska, [332](#)

Nivåer: spolarvätskebehållare, [332](#)

Nivå motorolja:, [107](#), [329](#), [330](#)

Nyckel/fjärrkontroll, [42](#)

Nyckel/fjärrkontroll: användning, [42](#)

Nyckel/fjärrkontroll: blockerat låsläge, [42](#), [44](#)

Nyckel/radiostyrd fjärrkontroll: Användning, [42](#), [43](#)

Nyckel/radiostyrd fjärrkontroll: batteri, [42](#), [44](#)

Nycklar, [42](#), [43](#), [44](#)

Nycklar: byta ut batteriet, [42](#)

Nödbromsning, [177](#), [177](#)

Nödbromsning, [204](#)

## O

Oljebyte, [330](#)

Oljesticka, [329](#), [329](#)

## P

Panikbromsassistans, [177](#), [177](#)

Park Assist: assisterad parkering, [255](#), [261](#), [264](#)

Parkering: parkeringsassistans, [274](#)

Parkeringsbroms, [156](#), [160](#)

Platser bak, [55](#)

Punktering, [346](#), [350](#), [354](#)

Punktering: sats för däckpumpning, [346](#)

# ALFABETISKT INDEX

## R

Radio, [306](#)  
Rattvärmare, [121](#)  
Reglage för dörrarna / bagageluckan, [43](#)  
Rengöring: fordonets interiör, [344](#)  
Reservhjul, [346](#)  
Råd om utsläppskontroll, [169](#), [169](#)  
Råd vid körning, [162](#)  
Räckvidd bränsle, [107](#)

## S

SATS FÖR DÄCKPUMPNING, [172](#), [346](#), [350](#)  
Servostyrning, [121](#), [121](#)  
ServostyrningVariabel servostyrningRatt: servostyrning, [121](#)  
SKÖTSEL AV KLÄDSEL OCH INRE DETALJER, [344](#)  
Solskydd, [313](#)  
Specialfunktioner för bensinfordon, [153](#)  
Specialfunktioner för GPL-versioner, [30](#)  
Speed limiter, [218](#)  
Spoiler, [325](#)  
Spolare/torkare, [376](#)  
Spotlights, [314](#)  
START AV MOTOR, [144](#), [149](#)  
Starthjälp i backe, [177](#), [177](#)  
Stopp & Start, [121](#), [138](#)  
Stopp & Start funktion, [149](#)  
STOPP AV MOTOR, [144](#)  
Strålkastare, [359](#)

Strålkastare, lampbyte, [359](#)  
Styrning: ratt, [121](#)  
Stämningsbelysning, [363](#)  
Stänga / öppna bagagerummet, [43](#)  
Stänga / öppna takluckan, [43](#)  
Stänga dörrarna, [36](#), [46](#), [46](#), [47](#)  
Så här tar du dig in i bilen, [34](#), [36](#), [42](#), [43](#), [44](#), [46](#)  
SÄKERHETSBJÄLTEN, [58](#), [58](#), [63](#), [80](#), [84](#), [344](#)  
Säkerhetsbälten: inställning av körpositionen, [58](#)  
Säkerhetsbälten: inställning av säkerhetsbälte, [58](#)  
Säkerhetsbälten: påminnelserampa för säkerhetsbälte, [58](#)  
Säkerhetsbälten: ställa in säkerhetsbältets höjd, [58](#)  
Säker passagerarutgång, [255](#)  
Säkert avstånd, [224](#)  
Säker utkörning, [279](#)  
Säkra avstånd, [201](#)  
Säkringar, [373](#)  
Särskilda anvisningar för LPG-versioner, [30](#)  
Säten: inställningar av framsäten, [52](#)

## T

Taklucka, [310](#)  
TAKSKENOR, [325](#)  
Tanklock, [138](#)  
Tanklucka, [43](#)  
Telefon, [306](#)  
Temperaturreglering, [298](#), [301](#)  
Tidsinställning, [109](#)

# ALFABETISKT INDEX

Tillbehör: tillbehörsuttag, [320](#)  
Tillsatstankens volym, [109](#)  
TORKARBLAD, [376](#)  
Torkare, [132](#), [132](#), [136](#)  
Torkare/spolare: byte av blad, [376](#)  
Tvätt, [341](#)

## U

Underhåll, [169](#)  
Underhåll: behållarnivå för spolarvätska, [332](#)  
Underhåll: bromsvätskenivå, [322](#)  
Underhåll: Invändig klädsel, [344](#)  
Underhåll: karosseri, [341](#)  
Underhåll: kylvätskenivå, [332](#)  
Underhåll: Körsträcka till oljebyte, [109](#)  
Underhåll: mekaniskt, [327](#), [329](#)  
Underhåll: motoroljenivå, [329](#)  
Upplåsning av dörrar, [36](#), [46](#), [47](#)  
Uppvärmd vindruta, [301](#)  
Uppvärmning: luftmunstycken: ventiler, [296](#)

## V

Variabel servostyrning, [121](#)  
Varning, [131](#)  
Varning: utkörning från parkering, [274](#)  
Varning för att påkalla förarens uppmärksamhet, [211](#)  
Varning för döda vinkeln, [196](#)  
Varning för hög hastighet, [213](#)

Varning om filavvikelse, [182](#), [255](#)  
Varningssignal, [131](#)  
Varningssystem för däcktrycksförlust, [171](#), [172](#), [354](#)  
Varselljus, [42](#), [125](#)  
Ventilation, [298](#), [298](#), [301](#)  
Ventilationsmunstycken, [296](#)  
Vindrutespolning, [132](#), [132](#), [136](#)  
Volym för motorolja, [330](#)  
Värme, [298](#), [298](#), [301](#)  
Växelspak, automatväxellåda, [282](#), [287](#)  
Växling, [162](#), [282](#), [287](#)

## Y

Ytterbelysning, [363](#)  
Yttertemperatur., [120](#)

## O

Öppning/stängning: dörrar och luckor, [46](#)  
Öppning av dörrar, [46](#), [46](#), [47](#)





RENAULT S.A.S. SOCIÉTÉ PAR ACTIONS SIMPLIFIÉE AU CAPITAL DE 533 941 113 € / 122-122 BIS, AVENUE DU GENERAL LECLERC  
92100 BOULOGNE-BILLANCOURT R.C.S. NANTERRE 780 129 987 — SIRET 780 129 987 03591 / renaultgroup.com

NU 1466-1 – 99 91 001 17S – 01/2024 – Edition suédoise



999100117S

**53**